

# NEWBASIC

STYLE & PRICE BOOK

# NEWBASIC

空間に調和する、意匠と機能性を両立したテキスタイルコレクション「NEWBASIC」。

素材との共鳴、光と陰の演出、繊細で奥深い色、そしてサステナブルへの関わり。

多角的視点で空間づくりを見つめ、常に進化し続ける高品質な素材を提案します。

## 一 縫製仕様

STYLING IDEA ..... 2-9

オーダーカーテン縫製仕様 ..... 10-11



形態安定加工 ファインウェーブ ..... 12



形態安定加工 ソフトウェーブ ..... 13

## 一 カーテンスタイル &ローマンシェード

### ローマンシェード



AR 63 プレーンシェード ..... 14



AR 65 シャープシェード ..... 15

AR 76/AL 76 ツインシェード/プレーン ..... 16

AR 77/AL 77 ツインシェード/シャープ ..... 16

AS 76・AT 76  
リターン付き仕様/ツインプレーン ..... 17

AS 77・AT 77  
リターン付き仕様/ツインシャープ ..... 17



PR 63 ステップシェード ..... 18



AR 61  
バルーンシェード/プレーン ..... 18

### 吊り元スタイル



CS 1MA ハトメスタイルM  
CS 1SA ハトメスタイルS ..... 19



CS 1NA ノンタックウェーブ ..... 19

## 一 バランス&カバー

### バランス



ベッドスプレッド ..... 20



AB 91 マルチカバー ..... 21



クッションカバー ..... 21

標準メカ説明 ..... 22-24

スタイルシステム ..... 25

イス張り対応一覧 ..... 26

FAB-ACE対応生地一覧 ..... 27-28

FUNCTION ..... 29

## 一 ドレープ ..... 38-92

一 レース ..... 93-133

一 スタイル加算計算の仕方 ..... 134-135

一 SDGsの取り組み ..... 136-139

一 スペック・スタイル一覧表 ..... 140-141





左ページ 〈左から〉フラットカーテン：BS3701 BS3705  
右ページ 1.BS3701 2.BS3705 3.BS3713 4.BS3710





左ページ ドレープ：BS3502(3つ山2倍ヒタ)  
右ページ 1.BS3512 2.BS3503 3.BS3502 4.BS3726  
5.BS3504 6.BS3506 7.BS3505





左ページ (左から)BS3519(3つ山2倍ヒダ) フラットカーテン: BS3519  
右ページ 1.BS3536 2.BS3539 3.BS3519 4.BS3549 5.BS3729







左ページ ドレープ : BS3552 (2つ山1.5倍ヒタ)  
レース : BS3718 (2つ山1.5倍ヒタ)  
右ページ 1.BS3552 2.BS3724 3.BS3710 4.BS3722  
5.BS3717 6.BS3557

# 川島織物セルコン オーダーカーテン縫製仕様

## 3つ山 約2倍

生地をたっぷり使って高い山ができるので、ドレープが美しく見え、高級感が出ます。



留め：2点留め  
山数：約9個/m 間隔12.5cm基準  
芯地：90mmポリエステル芯地  
フック：90mmアジャスターフック  
(横ブレ防止機能付)



## 2つ山 約1.5倍

2つ山に1.5倍なら、窓周りをすっきりとした印象に。



留め：1点留め  
山数：約7個/m 間隔16.6cm基準  
芯地：90mmポリエステル芯地  
フック：90mmアジャスターフック  
(横ブレ防止機能付)



## フラットカーテン

大柄、プリント柄などデザインを楽しみたいならフラットカーテン。モダンな空間に仕上がります。



山数：約8個/m 間隔14cm基準  
芯地：75mmポリエステル芯地  
フック：フラットカーテン用  
アジャスターフック



## 裾仕様

### 10cm3つ巻

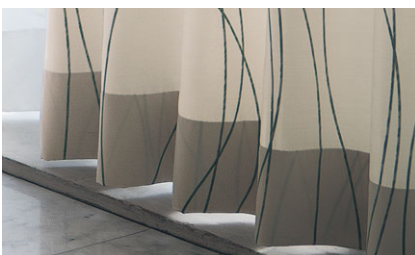

ドレープ生地・レース生地(タテ使い)の推奨仕様です。

スタンダード縫製のみウエイトバーが付属します。  
ドレープ：8g角ウエイト レース：5g角ウエイト

### ヨコ使いウエイトテープ



レース生地(ヨコ使い)の推奨仕様です。

### タテ使いウエイトテープ



レース生地(タテ使い)に対応柄があります。価格表にてご確認ください。

※タテ使いウエイトでは、生地によって巾縫部分でウエイト巻き  
の割れ、太さムラ、裾の波打ちが生じることがあります。

# 川島織物セルコン オーダーカーテン縫製仕様

## カーテンサイズ

### 幅サイズ

カーテン端のフックから反対側のフックまでを、ご指定のサイズ(cm単位)で製作します。

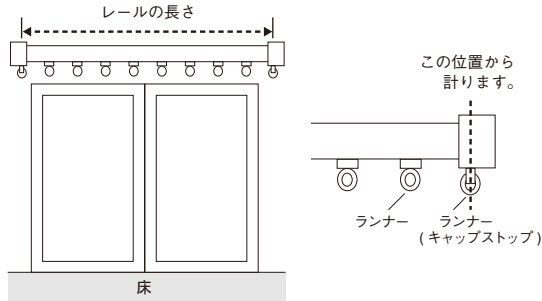

#### 【推奨発注幅サイズ】

レール端のランナーから反対側のランナーまでの長さ×1.05倍のサイズ。

### 丈サイズ

カン下からカーテン裾までサイズを、ご指定のサイズ(cm単位)で製作します。

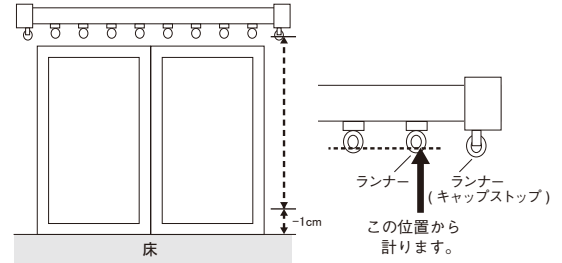

#### 【推奨発注丈サイズ】

掃出し窓:「レールランナーから床までの長さ」マイナス1cmのサイズ。  
腰窓:「レールランナーから窓枠までの長さ」+18cm<sup>\*</sup>のサイズ。  
※記載のサイズは目安です。

## 取付方法

### 天付け(Aフック)

レールを見せる取付方法です。

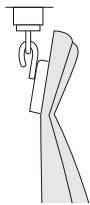

### 正面付け(Bフック)

レールを隠す取付方法です。

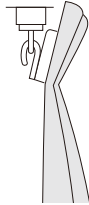

## 開閉方法

### 両開き

指定された幅サイズをカーテン2枚で製作します。

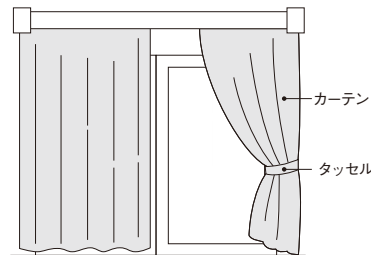

左右に開閉するカーテンです。

### 片開き

指定された幅サイズをカーテン1枚で製作します。

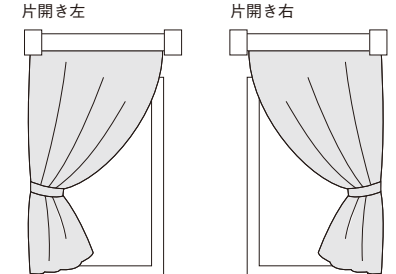

左に開閉する

右に開閉する

## 価格表別推奨仕様

| 価格表名称       | スタンダード縫製  | ソフトウェーブ縫製                    | ファインウェーブ縫製 |
|-------------|---|------------------------------|------------|
| 倍率 & ヒダスタイル | 約2倍:3つ山 <sup>*1</sup><br>約1.5倍:2つ山 <sup>*1</sup><br>フラット<br>約2.5倍:3つ山 <sup>*1</sup> | 約2倍:3つ山<br>約1.5倍:2つ山<br>フラット | 約2倍:3つ山    |
| 形態安定加工      | なし  | ソフトウェーブ                      | ファインウェーブ   |
| 耳仕様         |   | 2.5cm3つ巻                     |            |
| 柄合わせ        |   | 裾柄合わせ                        |            |
| 巾継          |   | インターロック                      |            |
| 縫い区分        | 生地により設定(価格表上部に表示)   |                              |            |
| たたみ方        | アコーディオンたたみ <sup>*2</sup> (フラットカーテンのみ平たたみ)<br>(裾幅601cm以上になる場合は平たたみになります。)            |                              |            |
| タッセル        | ドレープのみに付属 <sup>*3</sup><br>タッセル形状:舟形(形状安定コード入り)<br>江戸打ちヒモ:ポリエステル紐 ページュ色             |                              |            |

\*1 スタンダード縫製のみオプション仕様として無償で下記のヒダスタイルに変更が可能です。

【約2倍:2つ山・箱ヒダ・スモールスモックギャザー・ベンシルギャザー】【約1.5倍:片ヒダ】【約2.5倍:スモールスモックギャザー・ベンシルギャザー】

\*2 裾幅601cm以上でアコーディオンたたみをご希望の場合、別途料金がかかります。料金についてはお問い合わせください。

\*3 レース用タッセルはオプションとなります。カーテン本体と同時に発注の場合は、500円/本にて承ります。

# 形態安定加工

さらに美しいドレープをより長く楽しんでいただける上級形態安定加工



## ファインウェーブ

ファインウェーブ加工は、スチームタイプの形態安定加工を採用することで、さらに美しいドレープとより長い加工効果の持続性を実現した形態安定加工です。生地が持つ硬さや反発力による型くずれや裾の広がりを抑え、カーテンヒダの山と谷の丸みを大切に整えることにより、カーテンの吊り姿にさらなる美しさを与え、インテリア空間のクラスアップを実現します。

未加工



|                     | ファインウェーブ加工 |
|---------------------|------------|
| ヒダスタイル              | 3つ山        |
| ヒダ倍率                | 約2倍        |
| 製作可能幅サイズ<br>(1枚当たり) | 26~300cm   |
| 製作可能丈サイズ            | 60~260cm   |

### 【注意事項】

- ・ポリエステル100%の生地にも対応可能です。

加工後



## 形態安定加工品のご注文に際してのご注意とお願い

- ・お洗濯後も簡単なお手入れで美しいドレープが長続きます。
- ・ソフトウェーブ加工の効果の持続は、洗濯回数3回~5回程度です。効果の持続性は生地によって異なります。ファインウェーブ加工は適切なお取扱いをさせていただくことにより、5回洗濯後もドレープ性は保たれます。
- ・シワが目立つ場合は、スチーム無しで低温(110℃以下)のアイロンを手早くお掛けください。ただし、低温であっても一か所に長くアイロンを掛けるなどすると、場合によってはウェーブ加工を損ないます。十分ご注意ください。

ファインウェーブ加工、ソフトウェーブ加工後の各取扱い表示が全て下記に変わります。

|        |   |        |   |
|--------|---|--------|---|
| (K201) | 形態安定加工品、洗剤は使用しないでください。<br>アイロン掛けで乾かす必要はありません。<br>アイロン掛けでは乾かす必要はありません。<br>アイロン掛けでは乾かす必要はありません。 | (K521) | 形態安定加工品、洗剤は使用しないでください。<br>アイロン掛けで乾かす必要はありません。<br>アイロン掛けでは乾かす必要はありません。 |
| (K203) | 形態安定加工品、洗剤は使用しないでください。<br>アイロン掛けで乾かす必要はありません。<br>アイロン掛けでは乾かす必要はありません。                         | (K523) | 形態安定加工品、洗剤は使用しないでください。<br>アイロン掛けで乾かす必要はありません。<br>アイロン掛けでは乾かす必要はありません。 |
| (K207) | 形態安定加工品、洗剤は使用しないでください。<br>アイロン掛けで乾かす必要はありません。<br>アイロン掛けでは乾かす必要はありません。                         | (K511) | 形態安定加工品、洗剤は使用しないでください。<br>アイロン掛けで乾かす必要はありません。<br>アイロン掛けでは乾かす必要はありません。 |
| (K202) | 形態安定加工品、洗剤は使用しないでください。<br>アイロン掛けで乾かす必要はありません。<br>アイロン掛けでは乾かす必要はありません。                         |        |   |
| (K206) | 形態安定加工品、洗剤は使用しないでください。<br>アイロン掛けで乾かす必要はありません。<br>アイロン掛けでは乾かす必要はありません。                         |        |   |
| (K101) | 形態安定加工品、洗剤は使用しないでください。<br>アイロン掛けで乾かす必要はありません。<br>アイロン掛けでは乾かす必要はありません。                         |        |   |

# 形態安定加工

美しいドレープが特長の形態安定加工



## ソフトウェーブ

ソフトウェーブ加工は、生地が持つ硬さや反発力による型くずれや裾の広がりを抑え、カーテンヒダの山と谷の丸みを大切に整えながら、美しいドレープを楽しんでいただくための形態安定加工です。

未加工

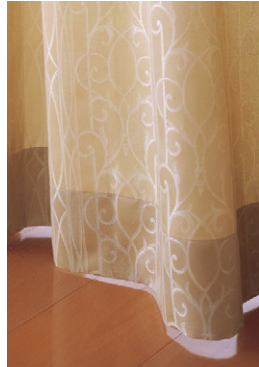

加工後



| ヒダスタイル              | ソフトウェーブ加工 |          |          | オーバーサイズ対応 |           |
|---------------------|-----------|----------|----------|-----------|-----------|
|                     | 3つ山       | 2つ山      | フラット     | 3つ山       | 2つ山       |
| ヒダ倍率                | 約2倍       | 約1.5倍    | 約1倍      | 約2倍       | 約1.5倍     |
| 製作可能幅サイズ<br>(1枚当たり) | 26~300cm  | 34~400cm | 21~600cm | 301~600cm | 401~800cm |
| 製作可能丈サイズ            | 60~310cm  |          |          | 311~400cm |           |

### 【注意事項】

- ・コットン、レーヨンなどのセルロース系繊維、パイルやケバ立ち感を持つモケット、スエード調の生地、および一部の裾柄商品など対応できない生地や仕様があります。
- ・ソフトウェーブ加工フラットカーテンの幅寸法は、「レール幅×1.4倍以上」でご発注ください。
- ・ソフトウェーブ加工フラットカーテンは、天付けのみ対応可能です。

### ●ウォッシュブルマークの付いた生地は、加工を施していてもご家庭の洗濯機で洗えます。

- ・家庭用洗濯機で洗う場合は、ネットのご使用をおすすめします。
- ・シワ防止のため、脱水はできるだけ短時間(30秒以内)でおこなってください。つめすぎ、脱水のかけすぎはシワの原因になります。
- ・ドラム乾燥機のご使用はお避けください。
- ・洗濯後すみやかに、カーテンレールに掛けた状態でヒダを整え自然乾燥していただくことで、ドレープの美しさが持続します。
- ・お洗濯の際は、出荷時に同梱している「カーテンのお取り扱いについて」をよくお読みください。

### ●保管はアコーディオンたたみで

- ・保管の場合は、ヒダの山・谷に従ってたたみ、上から荷重がかからないよう保管してください。

### ●生地風合いによる仕上がり感の違いについて

形態安定加工は、広がってヒダがでない生地でもラインが出るようクセ付けしたのですが、生地それぞれが持つ風合いや性質により、仕上がり感は均一ではありません。

### ●ソフトウェーブ加工1.5倍ヒダについて

ソフトウェーブ加工1.5倍使いの場合、ドレープ性を出すために、ヒダを深めにした状態で加工しております。そのため、生地によっては、カーテンをしめた時に隙間が生じることがあります。ご発注寸法(幅)は余裕をもってご依頼ください。

### ●隙間防止について

左右カーテンの召し合せを重ねたい場合は、交叉ランナーのご利用をおすすめします。(交叉ランナーについては、レール取付業者様、お買い求めの販売店様等にご相談ください)



## AR 63 プレーンシェード



スタイルコード: AR 63

シンプルなスタイリングは、縦長窓に特によく合います。生地の表情そのものを楽しんでいただけるスタイルです。

## 【注意事項】

・ドラム式・ループレス式の製作幅30cm～39cm迄の場合、丈201cm以上は製作できません。

対応メカ：コード式・ドラム式・ループレス式よりご指定ください。

操作位置：右操作・左操作よりご指定ください。

ご発注幅サイズ：総幅寸法でご発注ください。

ご発注丈サイズ：総丈寸法でご発注ください。

・きれいなたたみあげをご希望の場合はPR63ステップシェードをおすすめします。

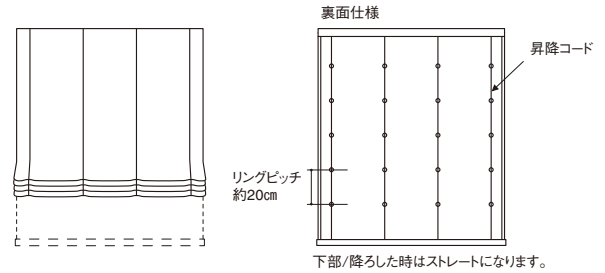

|          |                    |                 |
|----------|--------------------|-----------------|
| スタイル名    | プレーンシェード           |                 |
| 対応生地     | ドレープ生地・レース生地       |                 |
| 上部仕様     | フラット(面ファスナー付き)     |                 |
| 耳仕様      | 2cm 3つ巻            |                 |
| 下部仕様     | 4.5cm 3つ巻・ウェイトバー入り |                 |
| リングピッチ   | 約20cm              |                 |
| 設置方法     | 天付け・正面付け           |                 |
| 対応メカ     | コード式・ドラム式・ループレス式   |                 |
| 操作       | 右操作・左操作            |                 |
| メカ色      | ホワイト               |                 |
| 製作可能幅サイズ | コード式               | 30～236cm        |
|          | ドラム式・ループレス式        | 30～400cm        |
| 製作可能丈サイズ | 60～300cm           |                 |
| 総重量      | コード式・ドラム式: 5kgまで   | ループレス式: 2.5kgまで |

## ■ループレス式

## 操作性に配慮した設計で、すっきりとしたデザインが特徴です

ループ状の操作チェーンやコードがないので、小さなお子さまのいるご家庭でも安心安全です。

操作部分がループレスでコンパクト、シンプルですっきりとしたデザインです。

片手でスムーズに操作が出来、引いた分だけスクリーンが上がる簡単操作。



ループ状の操作コードがないので安心。



操作グリップを下に引くと引いた分だけ幕体が上がります。下げる時は、軽く引くと自動降下します。



## AR 65 シャープシェード

AR 65ドレープ・レース生地対応



スタイルコード: AR 65

フラットなフォルムとシャープなラインが  
モダンなインテリアテイストを生み出します。

### ■シャープシェード

#### 【注意事項】

- ・ドラム式・ループレス式の製作幅30cm～39cm迄の場合、丈201cm以上は製作できません。
- ・中間部には直径3mmのシェイバーが均等に入ります。シェイバーの間隔は約17.5cmが基準で、仕上がり寸法によって変動します。
- ・操作時、シェイバーは1本おきに引き上げられます。

対応メカ：コード式・ドラム式・ループレス式よりご指定ください。

操作位置：右操作・左操作よりご指定ください。

ご発注幅サイズ：総幅寸法でご発注ください。

ご発注丈サイズ：総丈寸法でご発注ください。

| スタイル名    |                                   | シャープシェード |
|----------|-----------------------------------|----------|
| 対応生地     | ドレープ生地・レース生地                      |          |
| 上部仕様     | フラット(面ファスナー付き)                    |          |
| 耳仕様      | 2cm 3つ巻                           |          |
| 下部仕様     | 4.5cm 3つ巻・ウェイトバー入り                |          |
| リングピッチ   | 約17.5cm                           |          |
| 設置方法     | 天付け・正面付け                          |          |
| 対応メカ     | コード式・ドラム式・ループレス式                  |          |
| 操作       | 右操作・左操作                           |          |
| メカ色      | ホワイト                              |          |
| 製作可能幅サイズ | コード式                              | 30～236cm |
|          | ドラム式・ループレス式                       | 30～400cm |
| 製作可能丈サイズ | 60～300cm                          |          |
| 総重量      | コード式・ドラム式：5kgまで<br>ループレス式：2.5kgまで |          |

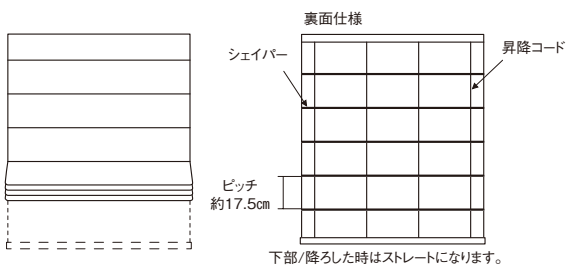



## AR 76 / AL 76 ツインシェード / プレーン

ドレープ・レース生地対応



スタイルコード:前 AR 76 後 AL 76

### ドラム式ツインメカ ワンチェーンタイプ



1本のチェーンで前幕、後幕の操作ができるドラム式ツインメカの標準です。

- メカ色はホワイトです。
- ボールチェーン色は「ホワイト」になります。

### 【注意事項】

- ・ドラム式・ループレス式の製作幅30cm~39cmの場合、丈201cm以上は製作できません。
- ・ドラム式の操作は、片側操作の1本チェーン(ワンチェーン)となります。
- ・ループレス式の操作は、片側操作(2本コード)となります。
- ・コード式の操作は左右両側操作、又は片側操作(2本コード)をお選びいただけます。左右両側操作の場合、前幕側は右操作、後幕側は左操作が基準となります。
- ・コード式の場合、操作コード色は厚地側が「ベージュ」、薄地側が「ホワイト」になります。ただし、前幕側、後幕側共に薄地生地の場合、コード止めのみ「ベージュ」になります。
- ・きれいなたたみあげをご希望の場合はPR63ステップシェードをおすすめします。

生地：前幕・後幕の生地品番を、それぞれご指定ください。  
対応メカ：コード式片側操作・コード式左右両側操作・ドラム式・ループレス式よりご指定下さい。

操作位置：右操作・左操作よりご指定ください。(コード式片側操作・ドラム式・ループレス式の場合)

ご発注幅サイズ：総幅寸法でご発注ください。

ご発注丈サイズ：総丈寸法でご発注ください。

次のスタイルに対応します。

| スタイル     | 前幕    | 後幕    |
|----------|-------|-------|
| プレーンシェード | AR 76 | AL 76 |

※前幕と後幕の組み合わせは自由に選べます。

### 価格計算の仕方

ツインシェード価格 = 前幕シェード価格 + 後幕シェード価格 - 6,000円

|          |                                       |
|----------|---------------------------------------|
| スタイル名    | ツインシェード/プレーン                          |
| 対応生地     | ドレープ生地・レース生地                          |
| 上部仕様     | フラット(面ファスナー付き)                        |
| 耳仕様      | 2cm 3つ巻                               |
| 下部仕様     | 4.5cm 3つ巻・ウェイトバー入り                    |
| リングピッチ   | 約20cm                                 |
| 設置方法     | 天付け・正面付け                              |
| 対応メカ     | コード式・ドラム式(ワンチェーン)・ループレス式              |
| 操作       | 右操作・左操作                               |
| メカ色      | ホワイト                                  |
| 製作可能幅サイズ | コード式 30~236cm<br>ドラム式・ループレス式 30~400cm |
| 製作可能丈サイズ | 60~300cm                              |
| 総重量      | コード式・ドラム式:8kgまで ループレス式:5kgまで          |

## AR 77 / AL 77 ツインシェード / シャープ

ドレープ・レース生地対応



スタイルコード:前 AR 77 後 AL 77

### 【注意事項】

- ・ドラム式・ループレス式の製作幅30cm~39cmの場合、丈201cm以上は製作できません。
- ・ドラム式の操作は、片側操作の1本チェーン(ワンチェーン)となります。
- ・ループレス式の操作は、片側操作(2本コード)となります。
- ・コード式の操作は左右両側操作、又は片側操作(2本コード)をお選びいただけます。左右両側操作の場合、前幕側は右操作、後幕側は左操作が基準となります。
- ・コード式の場合、操作コード色は厚地側が「ベージュ」、薄地側が「ホワイト」になります。ただし、前幕側、後幕側共に薄地生地の場合、コード止めのみ「ベージュ」になります。

生地：前幕・後幕の生地品番を、それぞれご指定ください。  
対応メカ：コード式片側操作・コード式左右両側操作・ドラム式・ループレス式よりご指定下さい。

操作位置：右操作・左操作よりご指定ください。(コード式片側操作・ドラム式・ループレス式の場合)

ご発注幅サイズ：総幅寸法でご発注ください。

ご発注丈サイズ：総丈寸法でご発注ください。

次のスタイルに対応します。

| スタイル     | 前幕    | 後幕    |
|----------|-------|-------|
| シャープシェード | AR 77 | AL 77 |

※前幕と後幕の組み合わせは自由に選べます。

### 価格計算の仕方

ツインシェード価格 = 前幕シェード価格 + 後幕シェード価格 - 6,000円

|          |                                       |
|----------|---------------------------------------|
| スタイル名    | ツインシェード/シャープ                          |
| 対応生地     | ドレープ生地・レース生地                          |
| 上部仕様     | フラット(面ファスナー付き)                        |
| 耳仕様      | 2cm 3つ巻                               |
| 下部仕様     | 4.5cm 3つ巻・ウェイトバー入り                    |
| リングピッチ   | 約17.5cm                               |
| 設置方法     | 天付け・正面付け                              |
| 対応メカ     | コード式・ドラム式(ワンチェーン)・ループレス式              |
| 操作       | 右操作・左操作                               |
| メカ色      | ホワイト                                  |
| 製作可能幅サイズ | コード式 30~236cm<br>ドラム式・ループレス式 30~400cm |
| 製作可能丈サイズ | 60~300cm                              |
| 総重量      | コード式・ドラム式:8kgまで ループレス式:5kgまで          |

AS 76 リターン付き仕様(左右) ツインプレーン

AT 76 リターン付き仕様(左右+上) ツインプレーン

AS 77 リターン付き仕様(左右) ツインシャープ

AT 77 リターン付き仕様(左右+上) ツインシャープ



スタイルコード: AT 76

### ■リターン付き仕様(左右) / ツインプレーン・ツインシャープ

ヘッドレールの左右両側にリターンパーツを使用し、ツインシェードの前幕のみ、両サイドを大きくする仕様です。  
前幕は窓枠を覆う状態で後幕は窓枠内に収まる状態で取り付けることが可能です。

#### 【注意事項】

- ・左右リターン部分は片側4.5cmです。前幕の幅は「ヘッドレールの長さ+9cm」になります。
- ・ドラム式・ループレス式の製作幅30cm~39cmの場合、丈201cm以上は製作できません。
- ・ドラム式の操作は、片側操作の1本チェーン(ワンチェーン)となります。
- ・ループレス式の操作は、片側操作(2本コード)となります。
- ・コード式の操作は左右両側操作、又は片側操作(2本コード)をお選びいただけます。
- ・左右両側操作の場合、前幕側は右操作、後幕側は左操作が基準となります。
- ・コード式の場合、操作コード色は厚地側が「ベージュ」、薄地側が「ホワイト」になります。
- ・ただし、前幕側、後幕側共に薄地生地の場合、コード止めのみ「ベージュ」になります。

生地：前幕・後幕の生地品番を、それぞれご指定ください。

対応メカ：コード式片側操作・コード式左右両側操作・ドラム式・ループレス式よりご指定下さい。  
操作位置：右操作・左操作よりご指定ください。(コード式片側操作・ドラム式・ループレス式の場合)  
ご発注幅サイズ：総幅寸法でご発注ください。(ヘッドレール長+9cm)  
※後幕の仕上り幅は、自動的に前幕の仕上り幅より9cm短く仕上げます。  
ご発注丈サイズ：総丈寸法でご発注ください。

AS 76  
リターン付き仕様(左右) / ツインプレーン

AT 76  
リターン付き仕様(左右+上) / ツインプレーン

AS 77  
リターン付き仕様(左右) / ツインシャープ

AT 77  
リターン付き仕様(左右+上) / ツインシャープ

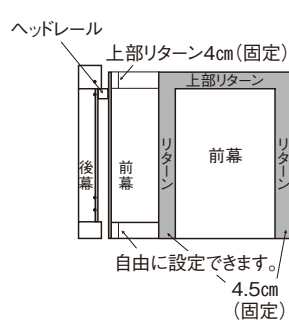
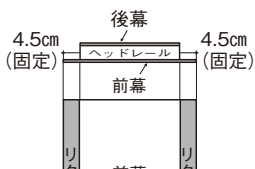

### ■リターン付き仕様(左右+上) / ツインプレーン・ツインシャープ

ヘッドレールの左右両側にリターンパーツを使用し、ツインシェードの前幕のみ、両サイドと上部を大きくする仕様です。

#### 【注意事項】

- ・上部リターン部分は4cm(固定)です。
- ・他の注意事項は「リターン付き仕様(左右)」と同様です。

生地：前幕・後幕の生地品番を、それぞれご指定ください。

対応メカ：コード式片側操作・コード式左右両側操作・ドラム式・ループレス式よりご指定下さい。  
操作位置：右操作・左操作よりご指定ください。(コード式片側操作・ドラム式・ループレス式の場合)  
ご発注幅サイズ：総幅寸法でご発注ください。(ヘッドレール長+9cm)  
※後幕の仕上り幅は、自動的に前幕の仕上り幅より9cm短く仕上げます。  
ご発注丈サイズ：4cmプラスした総丈寸法でご発注ください。  
※後幕の仕上り丈は、自動的に上部リターンを含まない寸法で仕上げます。

次のスタイルに対応します。

| スタイル     | 前幕    | 後幕    |
|----------|-------|-------|
| プレーンシェード | AR 76 | AL 76 |
| シャープシェード | AR 77 | AL 77 |
| ステップシェード | PR 76 | PL 76 |

※前幕と後幕の組み合わせは自由に選べます。

|      |        | 対応メカニズム |      |       |      | シェード総重量 |     |
|------|--------|---------|------|-------|------|---------|-----|
|      |        | 最大幅     | 最小幅  | 最大丈   | 最小丈  | シングル    | ツイン |
| プレーン | コード式   | 238cm   | 30cm | 300cm | 60cm | 5kg     | 8kg |
|      | ドラム式   | 400cm   |      |       |      | 2.5kg   | 5kg |
|      | ループレス式 | 400cm   |      |       |      | 2.5kg   | 5kg |
| シャープ | コード式   | 238cm   | 30cm | 300cm | 60cm | 5kg     | 8kg |
|      | ドラム式   | 400cm   |      |       |      | 2.5kg   | 5kg |
|      | ループレス式 | 400cm   |      |       |      | 2.5kg   | 5kg |
| ステップ | コード式   | 236cm   | 30cm | 300cm | 60cm | 5kg     | 8kg |
|      | ドラム式   | 290cm   |      |       |      | 2.5kg   | 5kg |
|      | ループレス式 | 290cm   |      |       |      | 2.5kg   | 5kg |

※生地によって製作最大幅は変わります。(価格表をご参照ください)

※ドラム式・ループレス式の製作幅30cm~39cmの場合、丈201cm以上は製作できません。

| 価格計算の仕方   |   |          |                     |
|-----------|---|----------|---------------------|
| ツインシェード価格 | = | 前幕シェード価格 | + 後幕シェード価格 - 6,000円 |



## PR 63 ステップシェード



スタイルコード: PR 63



ブレンシェードの生地形態安定加工を施し、折りたたみジワを付けることなくスムーズに昇降が可能になる商品です。また、裏面ステップコードアジャスターを使用し段差をつけることにより最上部にたたみ上げた時の美しい昇降を演出したスッキリとしたシルエットになります。

## 【注意事項】

- ・ドラム式・ループレス式の製作幅30cm～39cm迄の場合、丈201cm以上は製作できません。
- ・ブレンシェードに形態安定加工を施したローマンシェードです。価格は、ブレンシェード価格+3,000円になります。
- ・コーナー対応はできません。
- ・リングテープはステップシェード専用のSカン仕様となります。

対応メカ：コード式・ドラム式・ループレス式よりご指定ください。

操作位置：右操作・左操作よりご指定ください。

ご発注幅サイズ：総幅寸法でご発注ください。

ご発注丈サイズ：総丈寸法でご発注ください。

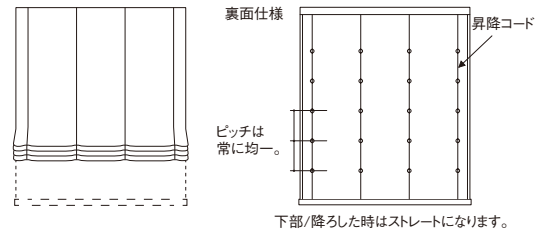

## AR 61 バルーンシェードプレーン



スタイルコード: AR 61

出窓や腰高窓など比較的どんな形の窓にも合いやすいスタイルです。

## ■バルーンシェードプレーン

## 【注意事項】

- ・スワッグ寸法は45cm基準で、仕上がり幅寸法によって変動します。
- ・出窓の場合は両サイドにリターン金具が付きます。価格はコード式、ドラム式共に「1コーナーあたり3,500円」の別途価格がプラスされます。

対応メカ：コード式・ドラム式・ループレス式よりご指定ください。

操作位置：右操作・左操作よりご指定ください。

ご発注幅サイズ：総幅寸法でご発注ください。

ご発注丈サイズ：総丈寸法でご発注ください。

## ■縫製仕様

| スタイル名    | ステップシェード           | バルーンシェードプレーン   |
|----------|--------------------|----------------|
| 対応生地     | ドレープ生地・レース生地       | レース生地          |
| 上部仕様     | フラット(面ファスナー付き)     |                |
| 耳仕様      | 2cm 3つ巻            |                |
| 下部仕様     | 4.5cm 3つ巻・ウエイトバー入り |                |
| リングピッチ   | 約20cm              |                |
| 設置方法     | 天付け・正面付け           |                |
| 対応メカ     | コード式・ドラム式・ループレス式   |                |
| 操作       | 右操作・左操作            |                |
| メカ色      | ホワイト               |                |
| 製作可能幅サイズ | コード式               | 30～236cm       |
|          | ドラム式・ループレス式        | 30～290cm       |
| 製作可能丈    |                    | 61～236cm       |
|          |                    | 61～400cm       |
| 製作可能丈    | 60～280cm           | 60～300cm       |
| 総重量      | コード式・ドラム式:5kgまで    | ループレス式:2.5kgまで |



**CS 1MA** (約1.5倍) **ハトメスタイルM**  
**CS 1SA** (約1.5倍) **ハトメスタイルS**



スタイルコード: CS 1SA

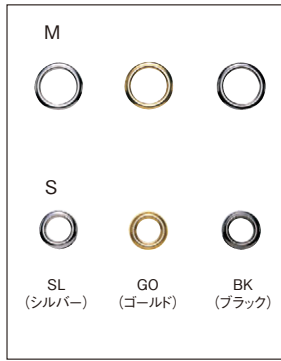

ハトメリング

カジュアルなインテリアテイストを、少し大人っぽく演出してくれます。

**【注意事項】**

- ・ボールの上部から生地の上端までの寸法は4cmです。
- ・ハトメ間隔は約15cm。カーテン1枚のハトメ個数は偶数個です。
- ・ご家庭で洗濯する場合は、洗濯ネットをご使用ください。
- ・塗装ボールに使用すると、開閉操作により塗装が剥がれることがあります。

スタイル名称・ハトメサイズ: スタイルコードにてご指定ください。  
 ハトメカラー: SL(シルバー)・GO(ゴールド)・BK(ブラック)よりご指定ください。

ご発注幅サイズ: レール寸法でご発注ください。(隙間防止のため、余裕をもった寸法でご発注ください。)

ご発注丈サイズ: ハトメの内径上部から裾までの寸法でご発注ください。

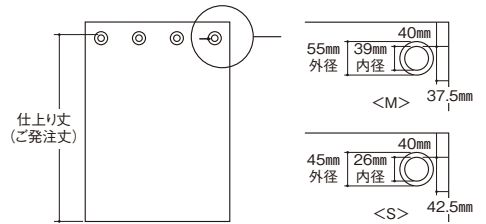

**CS 1NA** (約1.5倍) **ノンタックウェーブ**



スタイルコード: CS 1NA



裏面仕様(ピッチキープチェーン)

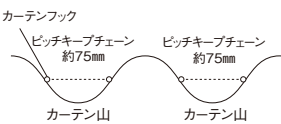

ヒダ(タック)のないフラットカーテンに形態安定加工で美しいウェーブを実現。裏面のピッチキープチェーンで常に均等なウェーブを表現します。

**【注意事項】**

- ・スタイル名称: スタイルコードにてご指定ください。
- ・2重吊りする場合はレール間隔が75mm以上のプラケット(エクストラダブルプラケット)をご使用ください。
- ・カーテンレールのランナーは、一般カーテンより多く必要です。下記表をご参照ください。

ご発注幅サイズ: レール寸法でご発注ください。均一のピッチで製作するため、対応サイズは下記表に記載の寸法(規定サイズ)となります。下記表以外の幅サイズでご発注の場合、数値を繰上げ、下記の規定サイズにて製作いたします。(隙間防止のため、余裕をもった寸法でご発注ください。)

ご発注丈サイズ: カン下から裾までの寸法でご発注ください。

| 両開きカーテンの発注幅 |     |     |     |     |     |     |     |     |     |     |     |     |     |     |     |     |
|-------------|-----|-----|-----|-----|-----|-----|-----|-----|-----|-----|-----|-----|-----|-----|-----|-----|
| 発注幅 (cm)    | 106 | 138 | 168 | 200 | 230 | 260 | 292 | 322 | 354 | 384 | 414 | 446 | 476 | 508 | 538 | 568 |

| カーテン1枚当たりの製作幅、ウェーブ数、ランナー数 |    |    |    |     |     |     |     |     |     |     |     |     |     |     |     |     |
|---------------------------|----|----|----|-----|-----|-----|-----|-----|-----|-----|-----|-----|-----|-----|-----|-----|
| 仕上り幅 (cm)                 | 53 | 69 | 84 | 100 | 115 | 130 | 146 | 161 | 177 | 192 | 207 | 223 | 238 | 254 | 269 | 284 |
| ウェーブ数                     | 4  | 5  | 6  | 7   | 8   | 9   | 10  | 11  | 12  | 13  | 14  | 15  | 16  | 17  | 18  | 19  |
| ランナー数(個)                  | 8  | 10 | 12 | 14  | 16  | 18  | 20  | 22  | 24  | 26  | 28  | 30  | 32  | 34  | 36  | 38  |

■ハトメスタイルM・ハトメスタイルS 縫製仕様

| スタイル名   | ハトメスタイルM         | ハトメスタイルS         |
|---------|------------------|------------------|
| スタイルコード | CS 1MA           | CS 1SA           |
| 倍率      | 約1.5倍            | 約1.5倍            |
| ハトメサイズ  | ハトメM<br>(内径39mm) | ハトメS<br>(内径26mm) |
| フック     | —                | —                |
| 耳仕様     | 2.5cm 3つ巻        |                  |
| 裾仕様     | 10cm 3つ巻         |                  |
| タッセル    | 本体共生地舟形タッセル      |                  |
| 設置方法    | ボール通し            |                  |
| 開閉方法    | 両開き・片開き          |                  |
| 対応生地    | ドレープ生地           |                  |
| 形態安定加工  | 非対応              |                  |

■ノンタックウェーブ 縫製仕様

| スタイル名   | ノンタックウェーブ                    |
|---------|------------------------------|
| スタイルコード | CS 1NA                       |
| 倍率      | 約1.5倍                        |
| ヒダスタイル  | フラット                         |
| フック     | フラットカーテン用アジャスターフック           |
| 耳仕様     | 2.5cm 3つ巻                    |
| 裾仕様     | 10cm 3つ巻                     |
| タッセル    | ドレープ: 本体共生地舟形タッセル<br>レース: なし |
| 設置方法    | 天付け                          |
| 開閉方法    | 両開き・片開き                      |
| 製作可能幅   | 両開き 67~800cm<br>片開き 34~400cm |
| 製作可能丈   | 60~310cm                     |
| 対応生地    | ドレープ生地・レース生地                 |
| 形態安定加工  | ソフトウェーブ付                     |



## ベッドスプレッド

こだわりのベッドルーム作りには欠かせないアイテムです。カーテンとのコーディネートでセンスが光ります。



AB 92 プレーン



AB 93 ボックス



### [HOME用]



一般のご家庭でベッドスプレッドとしてご使用いただけます。

使用状況やメンテナンス条件によっては、ピリング等が発生する場合があります。

ベッド  
スプレッド  
ホーム

### [HOTEL用]



一般のご家庭からホテル等の業務用途にまで広く、ベッドスプレッドとしてご使用いただけます。使用状況やメンテナンス条件によっては、ピリング等が発生する場合があります。

ベッド  
スプレッド  
ホテル

**ご注意** カーテン生地が防災品であっても、カーテン以外に仕上げた場合は、防災の基準が異なりますので、あらかじめ申請しなければ防災マークをつけることができません。



## AB 91 マルチカバー

ソファカバーやテーブルクロス等さまざまなカバーリングにお使いいただけます。



スタイルコード: AB 91



## クッションカバー

AK 82 プレーン



AI 82 パイピング

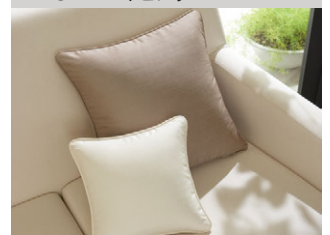

AK 82R プレーン (Rカット)



**ご注意** カーテン生地が防災品であっても、カーテン以外に仕上げた場合は、防災の基準が異なりますので、あらかじめ申請しなければ防災マークをつけることができません。

### コード式

最も簡単なシェードメカニズム、アップダウンも手の動きのまま。

- 最大荷重/5kg以下  
(生地、ウェイトを含む全重量)
- 最大幅/236cm (5スワッグ以内)
- 最大丈/300cm

※各スタイル・生地による製作最大(幅・丈)は条件によって異なります。  
※操作コードの長さは発注丈と同じです。尚、操作コードの長さをご指定いただく場合、取付け高さのみをご指定いただくと、床上1mの長さになります。(但し、発注された丈より短くすることはできません。)

#### 構造図

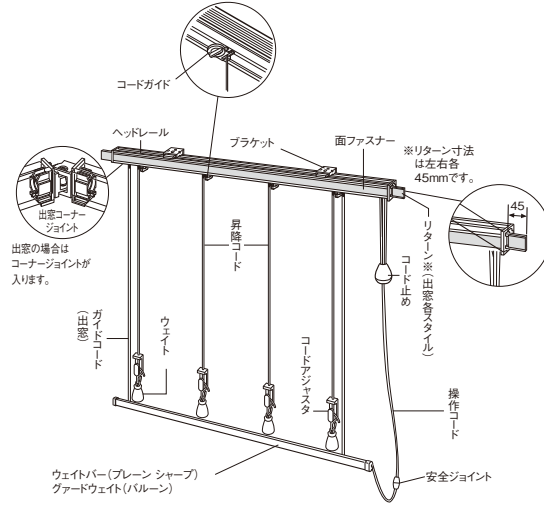

#### 取付け

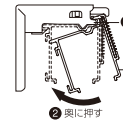
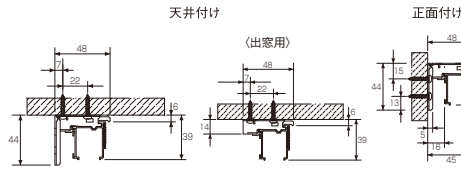

ブラケットの取付け間隔は、窓枠等の両端から約10cmの位置が適当です。中央部は等間隔に配置してください。

#### 取外し

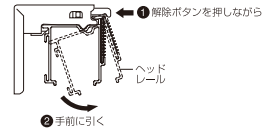

### ドラム式

一本のボールチェーンで扱える中型シェード用メカニズム。

- 最大荷重/5kg以下  
(生地、ウェイトを含む全重量)
- 最大幅/400cm (9スワッグ以内)
- 最大丈/300cm

※各スタイル・生地による製作最大(幅・丈)は条件によって異なります。  
※ボールチェーンの長さは発注丈と同じです。尚、ボールチェーンの長さをご指定いただく場合、取付け高さのみをご指定いただくと、床上1mの長さになります。(但し、発注された丈より短くすることはできません。)

#### 構造図

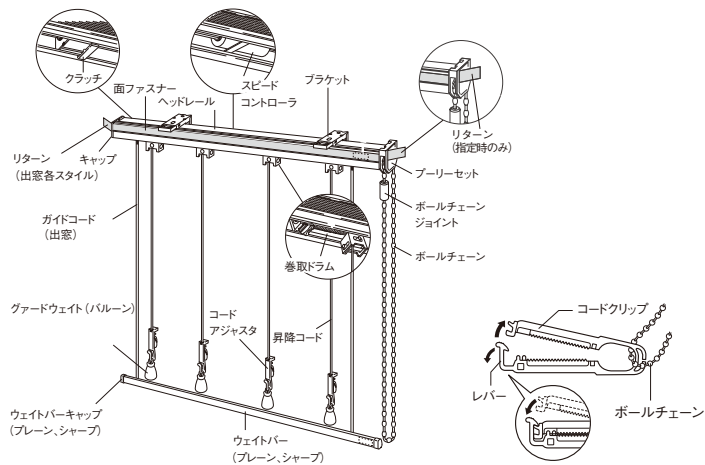

#### 取付け

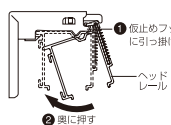
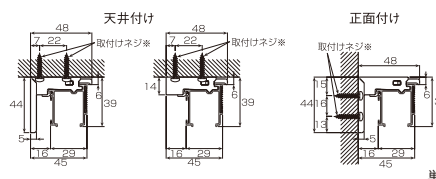

※出窓の場合は天井付けのみとなります。  
※取り付けネジは下地位置の状況に応じて図のどちらかの位置に取り付けてください。  
※幅が2010mmを超える製品を正面付けする場合は、ブラケットの上のネジ穴で固定してください。

#### 取外し

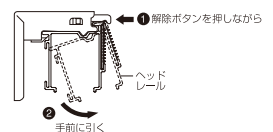

# 標準メカ説明

## ループレス式

ループ状の操作チェーンやコードがないループレスで安心して操作できるメカニズム。

- 最大荷重/2.5kg以下  
(生地、ウェイトを含む全重量)
- 最大幅/400cm
- 最大丈/300cm

※各スタイル・生地による製作最大(幅・丈)は条件によって異なります。

### 構造図

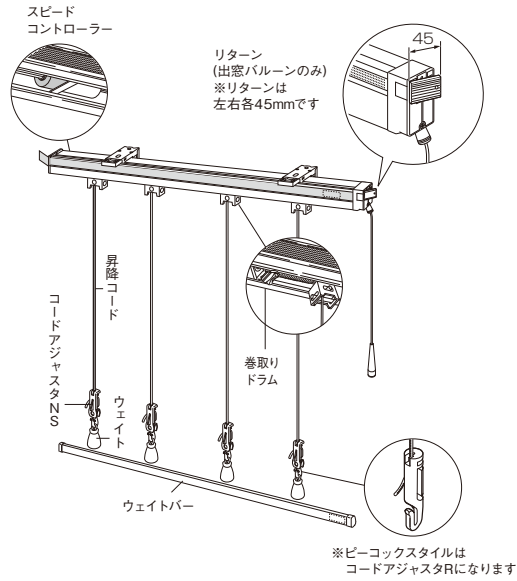

### 取付け

### 取外し

※出窓の場合は天井付けのみとなります。  
※取り付けネジは下地位置の状況に応じて  
図のどちらかの位置に取り付けてください。  
※幅が2010mmを超える製品を正面付けする  
場合は、ブラケットの上のネジ穴で固定して  
ください。

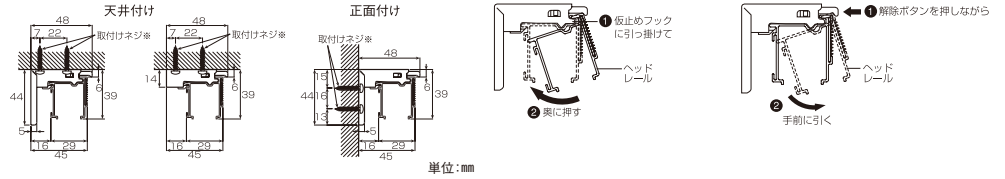

## ツインタイプ(コード式)

1台で前後2枚のシェードを個別に操作できるメカニズム。

- 最大荷重/8kg以下  
(生地、ウェイトを含む全重量)
- 最大幅/236cm(5スワッグ以内)
- 最大丈/300cm

※各スタイル・生地による製作最大(幅・丈)は  
条件によって異なります。  
※操作コードの長さは発注丈と同じです。  
尚、操作コードの長さをご指定いただく場合、  
取付け高さのみをご指定いただくと、床上  
1mの長さになります。(但し、発注された  
丈より短くすることはできません。)

### 構造図

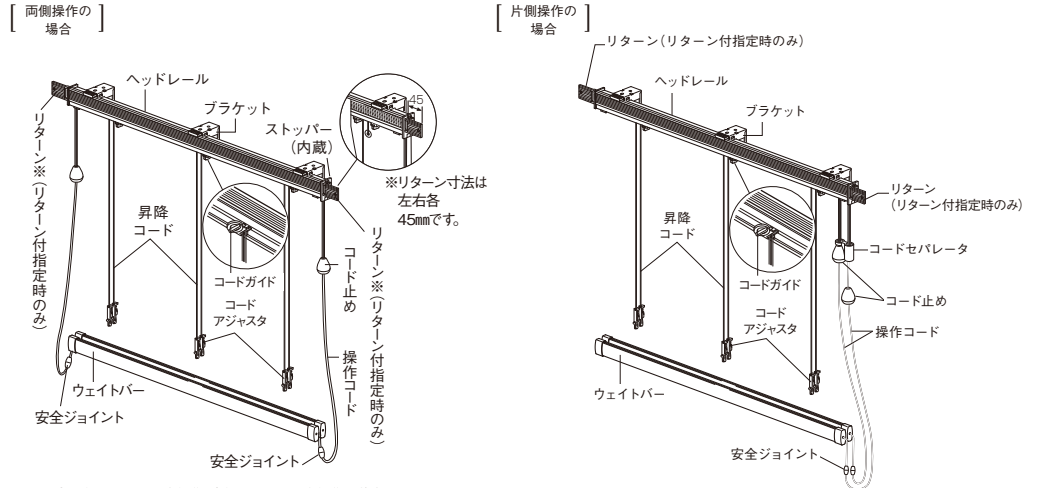

### 取付け

### 取外し

※ブラケットの取付け間隔は、窓枠等の  
両端から約10cmの位置が適当です。  
中央部は等間隔に配置してください。

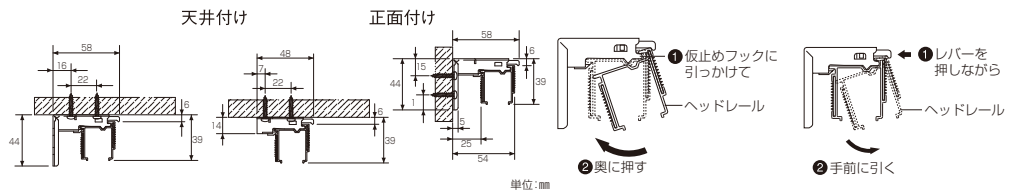



# 標準メカ説明

## ツインタイプ(ドラム式)

一本のチェーンで前幕、後幕の操作ができます。コンパクトな「2段構造レール」で、大型窓まで対応可能。

- 最大荷重／8kg以下  
(生地、ウェイトを含む全重量)
- 最大幅／400cm (9スワッグ以内)
- 最大丈／300cm

※各スタイル・生地による製作最大(幅・丈)は条件によって異なります。  
 ※ボールチェーンの長さは発注丈と同じです。尚、ボールチェーンの長さをご指定いただく場合、取付け高さのみをご指定いただくと、床上1mの長さになります。(但し、発注された丈より短くすることはできません。)

[ 片側操作 ]  
ワンチェーン

### 構造図

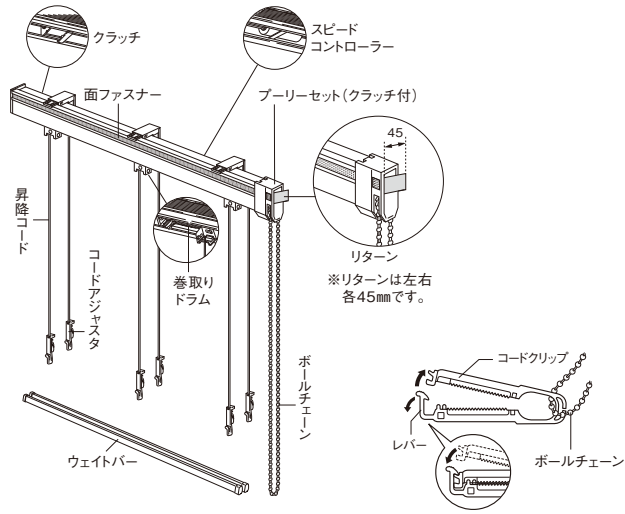

### 取付け

### 取外し

#### 天井付け

#### 正面付け

※出窓の場合は天井付けのみとなります。  
 ※取付けネジは下地位置の状況に応じて図のどちらかの位置に取付けてください。  
 ※幅が2010mmを超える製品を正面付けする場合は、ブラケットの上のネジ穴で固定してください。

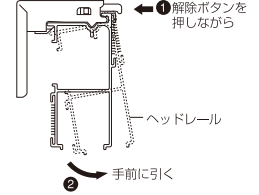
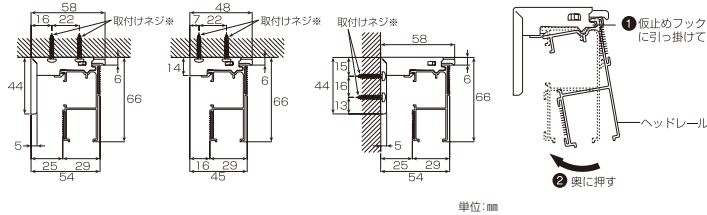

## ツインタイプ(ループレス式)

1台で前後2枚のシェードをループレスコードで操作できるメカニズム。

- 最大荷重／5.0kg以下  
(生地、ウェイトを含む全重量)
- 最大幅／400cm
- 最大丈／300cm

※各スタイル・生地による製作最大(幅・丈)は条件によって異なります。

### 構造図

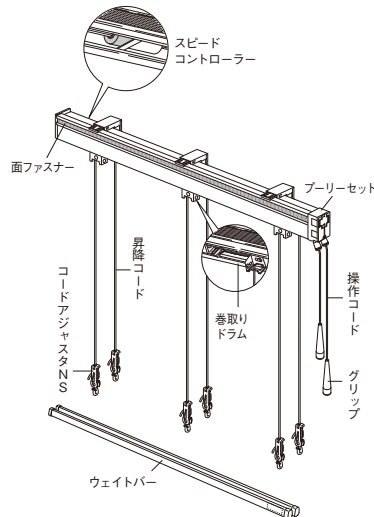

### 取付け

### 取外し

#### 天井付け

#### 正面付け

※出窓の場合は天井付けのみとなります。  
 ※取付けネジは下地位置の状況に応じて図のどちらかの位置に取付けてください。  
 ※幅が2010mmを超える製品を正面付けする場合は、ブラケットの上のネジ穴で固定してください。

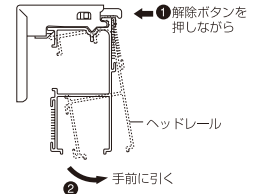
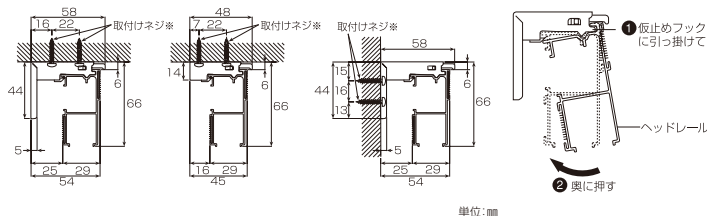

# スタイルシステム

## スタイルカーテン

### 平窓の場合

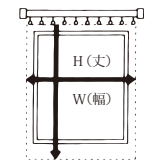
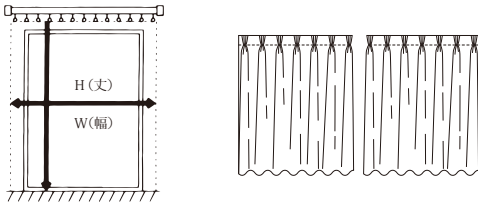

W(幅)=レールの長さをはかってください。  
H(丈)=ランナーの穴から床まで(又は窓の外枠まで)はかり、1cmマイナスしてください。小窓などで、枠外に取り付ける場合は、窓の外枠まではかり、15cm位プラスすると美しいバランスになります。

### 出窓の場合

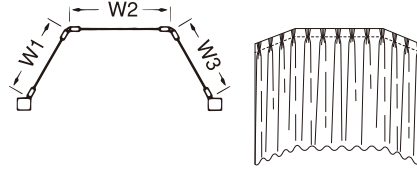

W(幅)=W1+W2+W3をレールに沿ってはかってください。  
H(丈)=ランナーの穴から窓の内枠まではかり、1cmマイナスしてください。

### L字型窓の場合

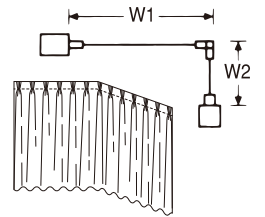

W(幅)=W1+W2をレールに沿ってはかってください。  
H(丈)=ランナーの穴から窓の内枠まではかり、1cmマイナスしてください。

## ローマンシェード

### 平窓の場合

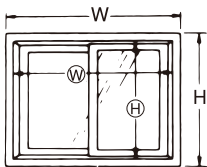

● 右操作・左操作ができます。  
● 生地は面ファスナーでレールに付いていますので、洗濯の際も簡単に取り外しができます。  
カーテンボックスの取り付け  
W(幅)=(カーテンボックス実寸法) - (1~2cm)  
H(丈)=(お好みの高さ)+(カーテンボックスの深さ)

### 出窓の場合

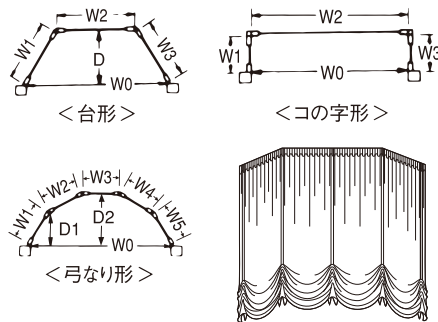

レールはコーナー加工なのでW(幅)・W1+W2+W3+W4+W5)の他にD(奥行)、W0(開口)の窓枠実寸を必ず記入してください。廻り縁の有無を記入してください。

### L字型窓の場合

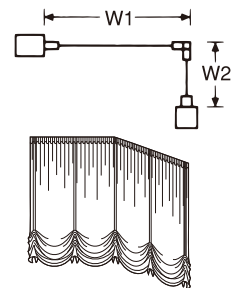

W(幅)=W1+W2をはかってください。

## ハトメスタイル

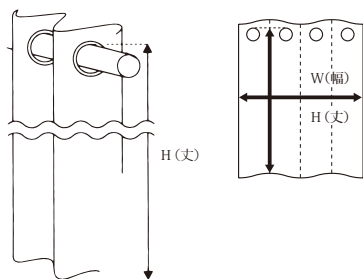

W(幅)=レールの長さをはかってください。  
H(丈)=装飾レールの上部から床まではかり、1cmマイナスしてください。  
小窓に取り付ける場合は、窓の外枠まではかり、15cmプラスすると美しいバランスになります。

## タタミ上げ代寸法

### タタミ上げ図

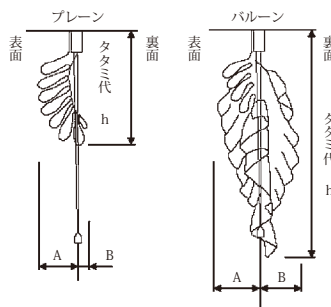

| スタイル名    | H:製作丈    |          | タタミ代 h寸法    |
|----------|----------|----------|-------------|
|          | A寸法 (cm) | B寸法 (cm) |             |
| バルーンシェード | 20       | 10       | (H÷40)+58   |
| プレーンシェード | 10       | 5        | (H÷40)+17   |
| ステップシェード | 10       | 5        | (H÷40)×3+17 |
| シャープシェード | 10       | 5        | (H÷35)+24   |

※1 上記表は実測値を元に基準を設定したものです。  
生地タイプ等により誤差が生じる場合がありますので、あくまで参考値としてお考えください。

# INFORMATION

## イス張り対応一覧

---

### BS3506-BS3510

有効幅 150cm  
リピート タテ-cm ヨコ-cm

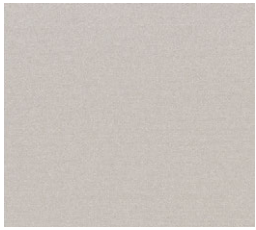

BS3506

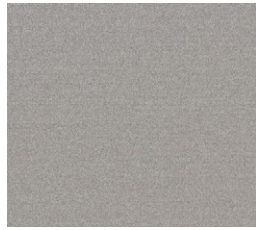

BS3507



BS3508



BS3509

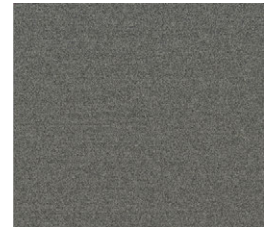

BS3510

### BS3562-BS3567

有効幅 150cm  
リピート タテ-cm ヨコ-cm



BS3562



BS3563



BS3564



BS3565



BS3566



BS3567

# FAB-ACE<sup>®</sup>

ファブエース

### ソフトタイプ

**ファブリックならではの柔らかさ**

硬質系の壁とは違い  
手触りが柔らかく  
やさしいイメージに仕上がります。



**FAB-ACE の構造**

(ソフトタイプ)

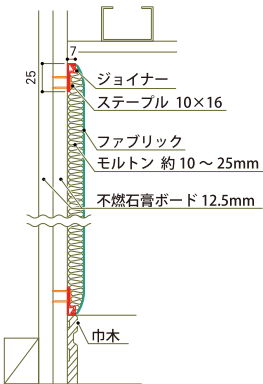

ジョイナー  
ステーブル 10×16  
ファブリック  
モルトン 約10～25mm  
不燃石膏ボード 12.5mm  
巾木

### ハードタイプ

**ファブリック特有の表現**

生地の魅力で  
品格ある空間を表現できる  
ハードタイプ。



**FAB-ACE の構造**

(ハードタイプ)

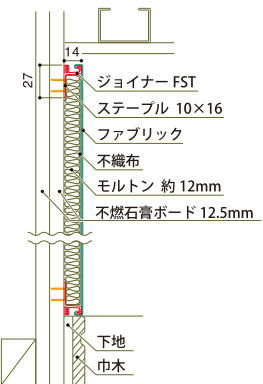

ジョイナー FST  
ステーブル 10×16  
ファブリック  
不織布  
モルトン 約12mm  
不燃石膏ボード 12.5mm  
下地  
巾木

FAB-ACE の構造図

### ソフトタイプ

**エッジ仕様**

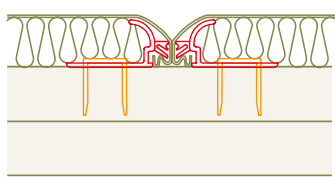

**スタンダード仕様**

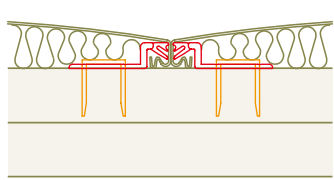

FAB-ACE の構造図

### ハードタイプ

**フラット仕様**

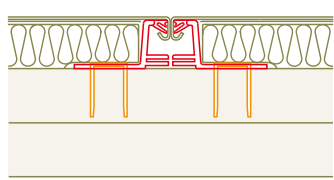

## 防火性能

ファブエースを防火材料として使用する場合  
専用のファブリックと防火用クッション材を使用し  
下地の組み合わせで、不燃・準不燃の対応が可能です。

| 基材(下地の種類)                | 防火性能   |        |
|--------------------------|--------|--------|
|                          | ソフトタイプ | ハードタイプ |
| 不燃材料<br>(金属及び不燃石膏ボードを除く) | 不燃     | 不燃     |
| 不燃石膏ボード                  | 不燃     | 不燃     |
| 準不燃材料                    | 準不燃    | 不燃     |
| 金属                       | 不燃     | 不燃     |

※注: 下地基材との組み合わせにて壁・天井とも防火性能が得られます。

## ファブエースの防火仕様

- 1 専用の防火用モルトン (防火用クッション材) + 2 専用のファブリック + 3 川島織物セルコンの責任施工による施工管理

※防火性能を確保するために、専用のセラミック繊維モルトンと専用のファブリックを用い、川島織物セルコンの責任により施工管理を行い仕上げます。

※上記①②③の組み合わせ以外では防火仕様でのご提供はできません。

## 吸音性能

ファブリック内にクッション材を組み込む構造により  
優れた吸音性を持つファブエース。  
寝室・リビング・ホームシアター等にお薦めします。

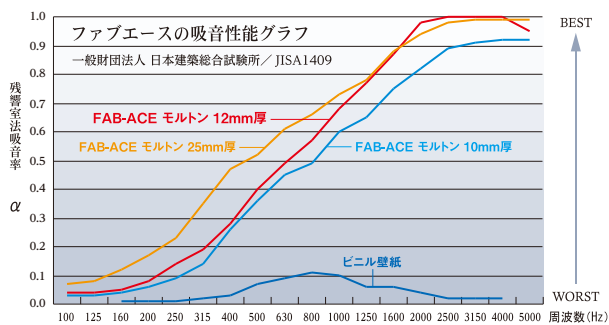

※透け感のある生地やポリエステル以外の素材では使用できないものがあります。  
※弊社以外の布は使用することができません。



〈左から〉フラットカーテン：BS3704 FABACE：BS3502

BS3501 - BS3503 スタンダードタイプ エッジタイプ  
 リピート タテ-cm ヨコ-cm



BS3501      BS3502      BS3503

BS3516 - BS3518 スタンダードタイプ  
 リピート タテ 1.5cm ヨコ-cm



BS3516      BS3517      BS3518

BS3536・BS3537 スタンダードタイプ  
 リピート タテ-cm ヨコ-cm

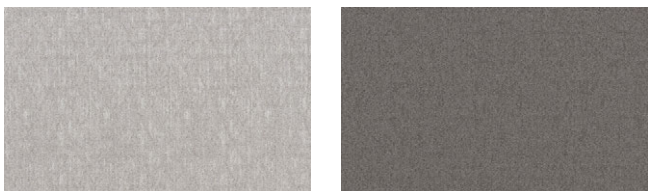

BS3536      BS3537

BS3538 - BS3541 スタンダードタイプ エッジタイプ  
 リピート タテ 42.5cm ヨコ 25.0cm



BS3538      BS3539      BS3540      BS3541

BS3557・BS3558 スタンダードタイプ  
 リピート タテ-cm ヨコ-cm



BS3557      BS3558

---

# FUNCTION

|                   |    |
|-------------------|----|
| 防災                | 30 |
| ウォッシュャブル          | 31 |
| 遮光                | 32 |
| 夏ECO              | 33 |
| 遮熱                | 33 |
| 保温                | 34 |
| 夏ECO・保温シミュレーション条件 | 35 |
| UVカット             | 36 |
| 涼しや               | 36 |
| オフシェイド            | 37 |



# 防災

消防法に位置づけられた「防災規制」では、燃えにくい性質を「防災性能」といい、消防法に定められた防災性能基準の条件を満たしたものを「防災物品」と呼んでいます。

高層マンションや不特定多数の人が出入りする防火対象物では、火災が発生した場合に人命危険に至る可能性が大きいことから、消防法で防災物品の使用が義務付けられています。

※防災ラベルが必要な場合は、ご注文時に購入店へご依頼ください。ご依頼がなければお付けしていません。

## 防災物品を使用しなければならない防火対象物

1 消防法で指定されたもの（消防法第8条の3第1項）

高層建築物（高さ31mを超える建築物）、地下街

2 政令で指定されたもの（消防法施行令第4条の3）

|        |   |   |
|--------|---|---|
| (1)    | イ | 劇場、映画館、演芸場または観覧場  |
|        | ロ | 公会堂または集会場   |
| (2)    | イ | キャバレー、カフェ、ナイトクラブその他これらに類するもの  |
|        | ロ | 遊技場またはダンスホール  |
|        | ハ | 風俗営業等の規制及び業務の適正化等に関する法律（昭和23年法律第122号）第2条第5項に規定する性風俗関連特殊営業を営む店舗（二並びに（1）項イ、（4）項、（5）項イ及び（9）項イに掲げる防火対象物の用途に供されているものを除く。）その他これに類するものとして総務省令で定めるもの  |
| (3)    | イ | 待合、料理店その他これらに類するもの  |
|        | ロ | 飲食店   |
| (4)    |   | 百貨店、マーケットその他の物品販売業を営む店舗又は展示場  |
| (5)    | イ | 旅館、ホテル、宿泊所その他これらに類するもの  |
| (6)    | イ | 病院、診療所または助産所  |
|        | ロ | 老人短期入所施設、養護老人ホーム、特別養護老人ホーム、有料老人ホーム（主として要介護状態にある者を入居させるものに限る。）、介護老人保健施設、救護施設、乳児院、障害児入所施設、障害者支援施設（主として障害の程度が重い者を入所させるものに限る。）、老人福祉法（昭和38年法律第133号）第5条の2第4項若しくは第6項に規定する老人短期入所事業若しくは認知症対応型老人共同生活援助事業を行う施設又は障害者自立支援法（平成17年法律第123号）第5条第8項若しくは第10項に規定する短期入所若しくは共同生活介護を行う施設（主として障害の程度が重い者を入所させるものに限る。ハにおいて「短期入所等施設」という。）  |
|        | ハ | 老人デイサービスセンター、軽費老人ホーム、老人福祉センター、老人介護支援センター、有料老人ホーム（主として要介護状態にある者を入居させるものを除く。）、更正施設、助産施設、保育所、児童養護施設、児童発達支援センター、情緒障害児短期治療施設、児童自立支援施設、児童家庭支援センター、身体障害者福祉センター、障害者支援施設（主として障害の程度が重い者を入所させるものを除く。）、地域活動支援センター、福祉ホーム、老人福祉法第5条の2第3項若しくは第5項に規定する老人デイサービス事業若しくは小規模多機能型居宅介護事業を行う施設、児童福祉法（昭和22年法律第164号）第6条の2第2項若しくは第4項に規定する児童発達支援若しくは放課後等デイサービスを行う施設（児童発達支援センターを除く。）又は障害者自立支援法第5条第7項、第8項、第10項若しくは第13項から第16項までに規定する生活介護、短期入所、共同生活介護、自立訓練、就労移行支援、就労継続支援若しくは共同生活援助を行う施設（短期入所等施設を除く。） |
|        | ニ | 幼稚園または特別支援学校  |
| (9)    | イ | 公衆浴場のうち、蒸気浴場、熱気浴場その他これらに類するもの   |
| (12)   | ロ | 映画スタジオ又はテレビスタジオ   |
| (16)   | イ | 複合用途防火対象物のうち、その一部が（1）項から（4）項まで、（5）項イ、（6）項、（9）項イ又は（12）項ロに掲げる防火対象物の用途に供されているもの  |
| (16の3) |   | 建築物の地階（（16の2）項に掲げるものの各階を除く。）で連続して地下道に面して設けられたものと当該地下道とを合わせたもの（（1）項から（4）項まで、（5）項イ、（6）項イ又は（9）項イに掲げる防火対象物の用途に供される部分が存在するものに限る。）  |

## 防災物品の種類と防災ラベル

| 防災物品の種類 | 物品ラベルの様式 | 材料ラベルの様式  |
|---------|----------|---|
| カーテン・暗幕 |          | <br>下げ札またはちょう付<br><br>カーテンなどの原反に付けられているもので、物品ラベルと同様に耐洗濯性の表記がされています。 |
|         |          |   |
|         |          |   |
|         |          |   |
| どん帳・舞台幕 |          |   |

※防災表示は消防庁長官によって「登録表示者」として登録された業者に限られています。  
 ※防災ラベルが必要な場合は、ご注文時に購入店へご依頼ください。ご依頼がなければお付けしていません。  
 ※防災ラベルは、縫付、ちょう付、下げ札等の方法で見やすい箇所に取り付けることになっています。  
 ※消臭剤、芳香剤スプレー等は防災性能を阻害するおそれがあります。



## ウォッシュャブル

当社では、多くのウォッシュャブルカーテンを商品化し、お客様の家庭で洗濯したいというご要望にお応えしてきました。本見本帳では、一般社団法人日本インテリア協会(NIF)の基準に適合した商品にウォッシュャブルカーテンとして、機能性表示マークをつけて選びやすくしています。

NIF ウォッシュャブルマーク判定基準(カーテン) ※2021年6月9日現在

| 試験項目   | 試験方法                                     | 判定基準               |
|--------|--|--------------------|
| 寸法変化率  | JIS L 1930 C4M法(つり干し)による洗濯3回後の寸法変化率を測定する | タテ±1%以内<br>ヨコ±2%以内 |
| 洗濯堅ろう度 | JIS L 0844 A-2号に基づき試験評価する                | 変退色4級以上<br>汚染4級以上  |
| 外観     | JIS L 1930 C4M法(つり干し)による洗濯3回後の外観を目視で判定する | 外観が良好であること         |

NIF:一般社団法人日本インテリア協会 <http://www.nif.or.jp>  
ウォッシュャブルの基準は一般社団法人日本インテリア協会で制定されたものです。  
注:洗濯の仕方により表示以上の寸法変化が起こる場合があります。  
[洗濯に際してのご注意]をよくお読みいただきますようお願いいたします。

## ■ 洗濯に際してのご注意

- ・ホコリをよく払って、フックを全部取り外してください。
- ・予洗されることをお勧めします。
- ・一度にお洗濯するカーテンの枚数は1~2枚までとし、あまり多く詰め込むことは避けてください。
- ・洗濯用ネットのご使用をお勧めします。
- ・水量は「最大」にします。
- ・水流は「弱」にします。
- ・水温は40℃以下で行います。
- ・洗剤は市販の中性洗剤、または弱アルカリ洗剤をご使用ください。
- ・ご使用の洗剤に記載されている使用方法を参考にしてください。
- ・洗剤が残らないよう、十分にすすいでください。
- ・脱水は短時間(20~30秒)でおかけください。かけすぎるとシワや型くずれの原因となります。
- ・ドラム式洗濯機は浴比が小さくなるため、カーテンサイズや生地 の性質によってはシワが入りやすくなる場合があります。
- ・洗濯機の操作方法は取扱い説明書をご確認ください。

## ■ 乾燥方法について

- ・カーテンを吊っていた元のレールに戻し、吊ってそのまま自然に乾燥させるのが最適な方法です。その際、水滴で濡れないよう、床にタオルや新聞紙を敷いてください。
- ・屋外で干す場合は必ず陰干しにしてください。
- ・レールに吊った後、全体を軽く下に引っ張り、寸法を合わせます。更に全面を手で叩くと、乾いた時にある程度シワを防止できます。
- ・乾燥機の使用は縮みの原因となりますので、お避けください。
- ・アジャスターフックをご利用の場合はフックで丈の調整が可能です。

取扱い表示ラベルの番号が「K501」「K511」「K521」「K522」「K523」の商品は形態安定加工を行っています。  
洗濯後はカーテンレールにかけた状態で、ヒダを整え乾かすようにしてください。(アイロン不可、スチーム不可、乾燥機使用禁止)  
シワが目立つ場合は、スチームなしで低温(110℃以下)のアイロンを手早くお掛けください。但し、低温であっても一箇所に長くアイロンを掛けるなどすると、場合によってはウェーブ加工を損ないますので十分ご注意ください。

## ■ ウォッシュャブルカーテンの縫製について

- ・ウォッシュャブル機能をもつカーテン生地 の縫製には、ポリエステル製芯地および縫糸のご使用をお願いします。
- ・フリンジ、トリム、裏地、ウエイト等を縫いつける場合は、ウォッシュャブル機能が損なわれる場合があります。付属品の洗濯条件に充分注意してください。

## ■ 寸法変化率について

取扱い表示にあたり、下記の試験方法で寸法変化率の試験を実施しております。  
判定基準値はいずれもタテ±1%、ヨコ±2%です。

| 記号 | 寸法変化率の試験方法           | 判定基準値          |
|----|----------------------|----------------|
|    | JIS L 1930 C4M法 3回洗い | タテ±1%<br>ヨコ±2% |
|    | JIS L 1930 C4H法      |                |
|    | JIS L 1931-3 F2法     |                |

## ■ 取扱い表示の見方

JIS L 0001(繊維製品の取扱いに関する表示記号及びその表示方法)より

|     |           |  |
|-----|-----------|--|
| 洗 方 |           | 液温は、40℃を限度とし、洗濯機で弱い洗濯処理ができる。           |
|     |           | 液温は、40℃を限度とし、手洗いによる洗濯処理ができる。           |
|     |           | 洗濯処理はできない。                             |
| 漂 白 |           | 酸素系漂白剤による漂白処理ができるが、塩素系漂白剤による漂白処理はできない。 |
|     |           | 漂白処理はできない。                             |
|     | 乾 燥 干 し 方 |  |
|     |           | つり干し乾燥がよい。                             |

|          |  |  |
|----------|--|--|
| アイロンの掛け方 |  | 底面温度110℃を限度としてスチームなしでアイロン仕上げ処理ができる。              |
|          |  | 底面温度150℃を限度としてアイロン仕上げ処理ができる。                     |
|          |  | アイロン仕上げ処理はできない。                                  |
| 商業クリーニング |  | 石油系溶剤(蒸留温度150℃~210℃、引火点38℃~)での弱いドライクリーニング処理ができる。 |
|          |  | ドライクリーニング処理ができない。                                |
|          |  | 弱いウエットクリーニング処理ができる。                              |
|          |  | 非常に弱いウエットクリーニング処理ができる。                           |
|          |  | ウエットクリーニング処理はできない。                               |





# 遮光

織組織や糸などにより遮光性能をもたせ、一般社団法人日本インテリア協会(NIF)の定めた等級区分に従って表示しています。等級およびその状態表現を参考に、お望みの商品をお選びください。

## ■ NIF遮光マーク判定基準

| 遮光等級 | 遮光率(%)<br>JIS L 1055 A法10ワルクス | 照度に関する状態表現           |
|------|-------------------------------|----------------------|
| 遮光1級 | 99.99%以上                      | 人の顔の表情が識別できないレベル     |
| 遮光2級 | 99.80%以上<br>99.99%未満          | 人の顔あるいは表情がわかるレベル     |
| 遮光3級 | 99.40%以上<br>99.80%未満          | 人の表情はわかるが事務作業には暗いレベル |

※遮光率は、小数点第三位を四捨五入。  
※照度に関する状態表現については、照明学会編「ライティングハンドブック」に基づいています。

## ■ 遮光カーテンについて

- カーテンは機能上、窓と間にある程度の間隔が必要です。そのため、カーテンの上部、下部、サイドから光が漏れます。遮光効果をできるだけ発揮させるためには、カーテンボックスを使用し、サイドをリターン式にし、丈も床に充分つく長さにしてください。この際、カーテンボックスに上飾りを用いれば、さらに効果がアップします。尚、両開きカーテンには交差レールの使用をおすすめします。
- 本遮光率は生地（生地）の遮光率を表すものであり、ローマンシェードの場合は、窓に対する生地（生地）の大きさや本体の取付け方法によって、室内の照度は変動しますのでご注意ください。
- 同じ等級でも遮光率により差があります。事前に商品の確認をおすすめします。

## ■ 遮光1級の区分表記が統一されました

| 表記            | 目視度合（イメージ） | 状態説明                           |
|---------------|------------|--------------------------------|
| 遮光1級<br>(A++) |            | 生地からほとんど光を感じません。               |
| 遮光1級<br>(A+)  |            | 生地からわずかに光を感じます。                |
| 遮光1級<br>(A)   |            | 生地から光を感じるが、生地の織り組織や色は分かりません。   |
| 遮光1級<br>(B)   |            | 生地から光を感じ、生地の織り組織や色が分かります。      |
| 遮光1級<br>(C)   |            | 生地全体は薄明るく見えるが、人の表情が識別できない暗さです。 |

NIF機能性表示マークの一つである「遮光マーク」は、照度計を用いたカーテンの遮光性試験方法(JIS L 1055)により、遮光率99.40%以上のカーテンや布製ブラインドに表示することができます。中でも遮光率99.99%以上の遮光1級は「人の表情が識別できないレベル」の暗さを担保しています。一方、人の視覚は非常に敏感で、かすかな光も捉えることができます。NIFではお客様が期待する暗さ一本当に真っ暗のイメージにより近づけるため、「目視による明暗を指標」とする遮光カーテンの遮光性評価方法(特許第5437308号)に基づき遮光1級の区分表記をしております。  
※NIFは(一社)日本インテリア協会の略称です。

### ◇ 遮光カーテンの遮光性評価方法 (特許 第 5437308 号)

暗室内の電照パネル上に遮光1級のカーテンなどの試験体をかざし、全体的な光の透過の見え方、光漏れの有無や多寡を目視で判定し、光を遮蔽する度合により区分します。

## ■ 遮光対応品番一覧

|  | NEWBASIC |        |        |        |        |        |        |        |        |        |        |        |
|--|----------|--------|--------|--------|--------|--------|--------|--------|--------|--------|--------|--------|
|  | BS3510   | BS3519 | BS3520 | BS3521 | BS3522 | BS3523 | BS3524 | BS3525 | BS3526 | BS3539 | BS3540 | BS3541 |
|  | BS3546   | BS3553 | BS3554 | BS3555 | BS3556 |        |        |        |        |        |        |        |
|  | BS3506   | BS3507 | BS3508 | BS3509 | BS3511 | BS3512 | BS3513 | BS3514 | BS3515 | BS3516 | BS3517 | BS3518 |
|  | BS3536   | BS3537 | BS3538 | BS3542 | BS3543 | BS3544 | BS3545 | BS3547 | BS3548 | BS3549 | BS3550 | BS3551 |
|  | BS3552   | BS3568 | BS3569 | BS3570 | BS3571 | BS3572 |        |        |        |        |        |        |

夏ECO 室温上昇を抑える薄地カーテンの遮熱性能を5段階のランクで表示

夏ECO  
30%以上  
ランクSA

# 夏ECO

各効果は、シミュレーションプログラム(P.35参照)によって算出した数値であり、保証値ではありません。目安としてご活用ください。

ボイルやレースなどの薄地カーテンは太陽光による室温上昇を緩和し、夏の冷房効率を高め、省エネルギーにも役立ちます。明るさを取り入れつつ、遮熱効果を高めたい場合の目安としてご活用ください。

## 夏ECOランク

| ランク                 | 夏ECO<br>30%以上<br>ランクSA | 夏ECO<br>25%以上<br>ランクA | 夏ECO<br>20%以上<br>ランクB+ | 夏ECO<br>15%以上<br>ランクB | 夏ECO<br>15%未満<br>ランクC |
|---------------------|------------------------|-----------------------|------------------------|-----------------------|-----------------------|
| 省エネルギー効果            | 低減効果<br>30%以上          | 25%以上                 | 20%以上                  | 15%以上                 | 15%未満                 |
| 消費電力量               | -134 kWh               | -109 kWh              | -91 kWh                | -71 kWh               | -40 kWh               |
| 電気料金                | -4,154 円               | -3,379 円              | -2,821 円               | -2,201 円              | -1,240 円              |
| CO <sub>2</sub> 排出量 | -50 kg                 | -41 kg                | -34 kg                 | -26 kg                | -15 kg                |

カーテンなしの場合

消費電力量：405kWh 電気料金：12,555円 CO<sub>2</sub>排出量：151kg

※電気料金は、2022年度 公益社団法人全国家庭電気製品公正取引協議会による電気料金目安単価にて計算

## 温度差シミュレーション

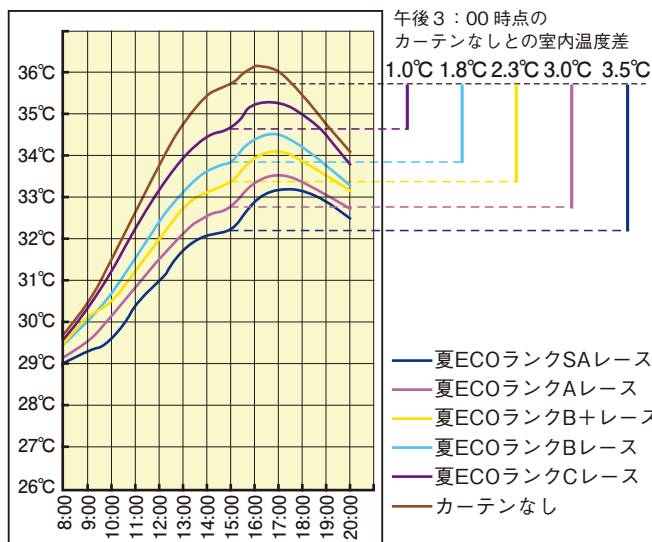

## 夏ECOランク品番一覧

|                        | NEWBASIC         |                  |                  |                  |                  |        |        |        |        |        |        |        |        |
|------------------------|------------------|------------------|------------------|------------------|------------------|--------|--------|--------|--------|--------|--------|--------|--------|
| 夏ECO<br>30%以上<br>ランクSA | BS3714           |                  |                  |                  |                  |        |        |        |        |        |        |        |        |
| 夏ECO<br>20%以上<br>ランクB+ | BS3712<br>BS3734 | BS3713<br>BS3735 | BS3715           | BS3716           | BS3717           | BS3718 | BS3723 | BS3728 | BS3729 | BS3730 | BS3731 | BS3732 | BS3733 |
| 夏ECO<br>15%以上<br>ランクB  | BS3701<br>BS3721 | BS3702<br>BS3722 | BS3703<br>BS3724 | BS3704<br>BS3736 | BS3705<br>BS3737 | BS3706 | BS3707 | BS3708 | BS3709 | BS3710 | BS3711 | BS3719 | BS3720 |
| 夏ECO<br>15%未満<br>ランクC  | BS3725           | BS3726           | BS3727           |                  |                  |        |        |        |        |        |        |        |        |



薄地の遮熱性能を表す統一基準

# 遮熱

## 遮熱マークとは

一般の薄地と比較して、遮熱効果が認められ、一般社団法人日本インテリア協会(NIF)に定められた『カケンレフランプ法』の判定基準に適合する薄地カーテンに表示することが可能なマークです。

## カケンレフランプ法

- 1.熱線受光体の約5mm上に試験体を保持し、更にその上約5mmにガラス板を設置し試験体とする。
- 2.指定側面からランプ(100V500W)を約50cmの距離で15分間照射して熱線受光体の表面温度をサーモカメラを用いて経時的に測定する。
- 3.試験は試験体とブランクの位置を入れ替えて2回測定し、平均値を試験結果とする。
- 4.ブランクとして試験片なしの試験体を対角線上に設置し、同時に測定を行い遮熱率を算出する。

## 判定基準

| 項目  | 判定基準               |
|-----|--------------------|
| 遮熱率 | 25%以上(小数点第1位四捨五入)  |
| 遮光率 | 99.4%未満(採光率0.6%以上) |

$$\text{遮熱率(\%)} = \frac{(\text{ブランク上昇温度} - \text{試料の上昇温度})}{\text{ブランク上昇温度}} \times 100$$

## 遮熱対応品番一覧

|                  |                  |        |        |        |        |        |        |        |        |        |        |        |
|------------------|------------------|--------|--------|--------|--------|--------|--------|--------|--------|--------|--------|--------|
| BS3712<br>BS3734 | BS3713<br>BS3735 | BS3715 | BS3716 | BS3717 | BS3718 | BS3723 | BS3728 | BS3729 | BS3730 | BS3731 | BS3732 | BS3733 |
|------------------|------------------|--------|--------|--------|--------|--------|--------|--------|--------|--------|--------|--------|

**保温** 暖房効率を高めるドレープカーテンの保温性能

**20%以上**  
**ランクSA** **保温**

各効果は、シミュレーションプログラム(P.35参照)によって算出した数値であり、保証値ではありません。目安としてご活用ください。

窓にドレープカーテンをかけることにより、開口部からの熱の出入りを抑制し、暖房効率を上げて省エネルギー効果を高めます。ご使用状況に照らし、カーテン選定の目安としてご活用ください。

■ 保温ランク

| ランク                    | 保温<br>20%<br>以上<br>ランクSA | 保温<br>15%<br>以上<br>ランクA | 保温<br>10%<br>以上<br>ランクB | 保温<br>10%<br>未満<br>ランクC |
|------------------------|--------------------------|-------------------------|-------------------------|-------------------------|
| 省エネルギー効果<br>カーテンなしとの比較 | 低減効果<br>20%以上            | 15%以上                   | 10%以上                   | 10%未満                   |
| 消費電力量                  | -97 kWh                  | -83 kWh                 | -68 kWh                 | -34 kWh                 |
| 電気料金                   | -3,007 円                 | -2,573 円                | -2,108 円                | -1,054 円                |
| CO <sub>2</sub> 排出量    | -36 kg                   | -31 kg                  | -26 kg                  | -13 kg                  |

カーテンなしの場合  
消費電力量：488kWh 電気料金：15,128円 CO<sub>2</sub>排出量：182kg  
※電気料金は、2022年度 公益社団法人全国家庭電気製品公正取引協議会による電気料金目安単価にて計算

■ 温度差シミュレーション

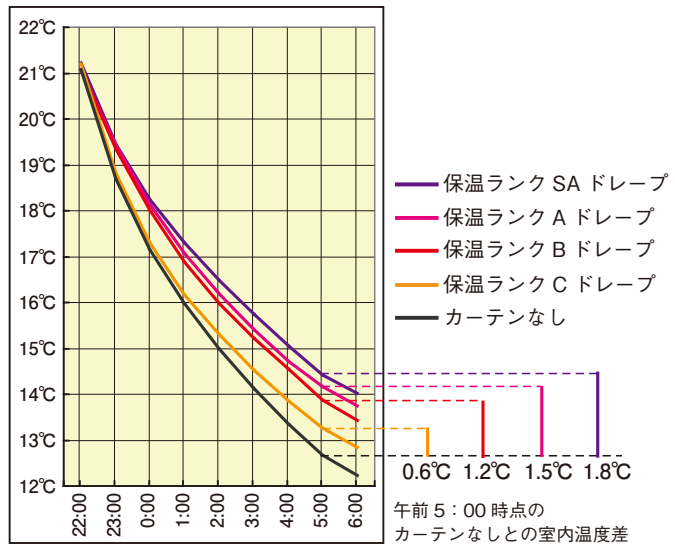

■ 保温ランク品番一覧

|                     | NEWBASIC |        |        |        |        |        |        |        |        |        |        |        |        |
|---------------------|----------|--------|--------|--------|--------|--------|--------|--------|--------|--------|--------|--------|--------|
| 保温<br>15%以上<br>ランクA | BS3504   | BS3505 | BS3511 | BS3512 | BS3513 | BS3527 | BS3528 | BS3529 | BS3530 | BS3531 | BS3532 | BS3533 | BS3534 |
|                     | BS3535   | BS3536 | BS3537 | BS3557 | BS3558 | BS3568 | BS3569 | BS3570 | BS3571 | BS3572 |        |        |        |
| 保温<br>10%以上<br>ランクB | BS3501   | BS3502 | BS3503 | BS3506 | BS3507 | BS3508 | BS3509 | BS3510 | BS3514 | BS3515 | BS3519 | BS3520 | BS3521 |
|                     | BS3522   | BS3523 | BS3524 | BS3525 | BS3526 | BS3538 | BS3539 | BS3540 | BS3541 | BS3542 | BS3543 | BS3544 | BS3545 |
|                     | BS3546   | BS3552 | BS3553 | BS3554 | BS3555 | BS3556 |        |        |        |        |        |        |        |
| 保温<br>10%未満<br>ランクC | BS3516   | BS3517 | BS3518 | BS3547 | BS3548 | BS3549 | BS3550 | BS3551 | BS3559 | BS3560 | BS3561 | BS3562 | BS3563 |
|                     | BS3564   | BS3565 | BS3566 | BS3567 |        |        |        |        |        |        |        |        |        |

**ドレープカーテンに裏地をつけると保温効果がワンランクUP**

ドレープカーテンを単体でかけることでも保温効果がありますが、裏地をあわせることで空気層ができ、さらに効果が上がります。

| ランク                    | 保温<br>20%以上<br>ランクSA         | 保温<br>20%以上<br>+裏地<br>ランクSA | 保温<br>15%以上<br>ランクA | 保温<br>15%以上<br>+裏地<br>ランクA | 保温<br>10%以上<br>ランクB | 保温<br>10%以上<br>+裏地<br>ランクB | 保温<br>10%未満<br>ランクC | 保温<br>10%未満<br>+裏地<br>ランクC |
|------------------------|------------------------------|-----------------------------|---------------------|----------------------------|---------------------|----------------------------|---------------------|----------------------------|
| 省エネルギー効果<br>カーテンなしとの比較 | 低減効果<br>20%以上                | <b>23%以上</b>                | 15%以上               | <b>20%以上</b>               | 10%以上               | <b>15%以上</b>               | 10%未満               | <b>10%以上</b>               |
|                        | 消費電力量<br>-97kWh              | <b>-112kWh</b>              | -83kWh              | <b>-97kWh</b>              | -68kWh              | <b>-83kWh</b>              | -34kWh              | <b>-68kWh</b>              |
|                        | 電気料金<br>-3,007円              | <b>-3,472円</b>              | -2,573円             | <b>-3,007円</b>             | -2,108円             | <b>-2,573円</b>             | -1,054円             | <b>-2,108円</b>             |
|                        | CO <sub>2</sub> 排出量<br>-36kg | <b>-42kg</b>                | -31kg               | <b>-36kg</b>               | -26kg               | <b>-31kg</b>               | -13kg               | <b>-26kg</b>               |
|                        | ランク SA                       | 低減効果 <b>3%UP</b>            | ランク A               | ランク SA 同等                  | ランク B               | ランク A 同等                   | ランク C               | ランク B 同等                   |

※シミュレーションプログラム (P.35参照) によって算出された数値であり、保証値ではありません。目安としてご活用ください。

# 夏ECO・保温シミュレーション条件

木造一戸建住宅(2階建)の1階LD部の想定

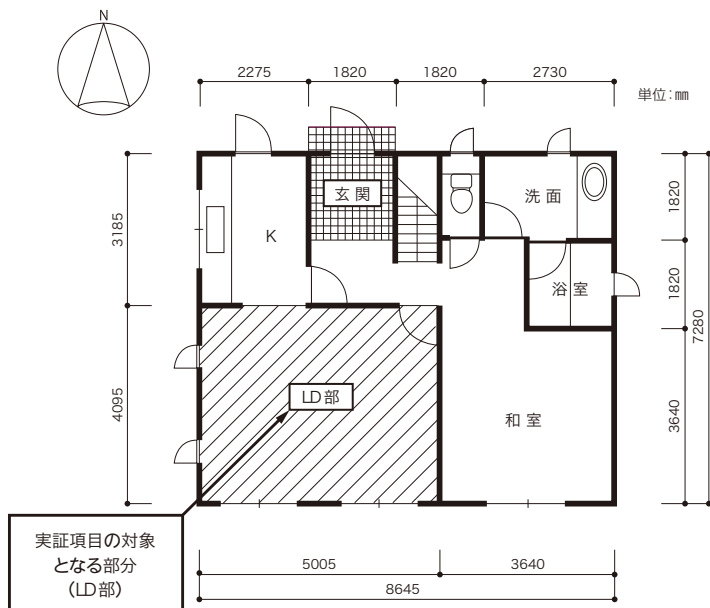

|                     |  |
|---------------------|--|
| 電気料金単価              | 31円/kWh(2022年 公益社団法人全国家庭電気製品公正取引協議会による目安単価)              |
| 暖房・冷房設定温度           | 暖房：20℃ / 冷房：27℃  |
| CO <sub>2</sub> 排出量 | 0.37kg/kWh   |
| 暖房・冷房稼働期間           | 暖房：11月11日～4月17日 / 冷房：6月16日～9月11日                         |
| 暖房・冷房稼働時間           | 6時～9時、12時～14時、16時～22時                                    |
| 地域                  | 東京   |
| 気象データ               | 1990年代標準気象データ  |
| 住宅モデル               | 日本建築学会熱シンポジウムで提案された住宅標準問題を参照                             |
| 延べ床面積               | 125.9㎡   |
| 実証対象となる部分           | 1階LD部  |
| 床面積                 | 20.5㎡  |
| 窓面積                 | 6.6㎡   |
| 温度変化抑制効果            | 部屋の気温差を稼働期間で平均した値 (エアコン未使用)<br>冬季：AM5:00時点 / 夏季：PM3:00時点 |
| COP                 | 3  |

※COP(エネルギー消費効率)：エアコンの性能を表す指数で大きいほど省エネ効果が高い。

一般財団法人建材試験センターにて非常数多数室熱負荷計算プログラム「AE-Sim/Heat」を用いてシミュレーションを行っています。



紫外線の透過を抑え、家具や室内の日焼けによる劣化や変色を低減します

# UVカット

一般社団法人 日本インテリア協会が定める基準を満たしたレース製品に、UVカットマークの表示をしています。

- ① 表示基準 紫外線の透過率を低減し、家具や床材の日焼け退色をしにくく加工を施したシアーカーテン、布製ブラインド類の内、紫外線遮蔽率が③の判定基準に適合する製品に表示できる。
- ② 試験方法 紫外線カット素材の加工効果統一評価法(日本化学繊維協会)又はJISL 1925法で紫外線をどれだけ遮蔽しているかを「紫外線遮蔽率」で表す。

③ 判定基準

| 項目     | 判定基準  |
|--------|-------|
| 紫外線遮蔽率 | 70%以上 |

### UVカットのメカニズム

- ①糸に当たる紫外線を糸自体が吸収する。
- ②糸に当たる紫外線を散乱・反射させる。ミラーレースなどの様に、光沢のある糸を裏面に用いて、散乱・反射の効果を高めたものもある。
- ③生地目の隙間を詰めて、紫外線を透過しにくくする。

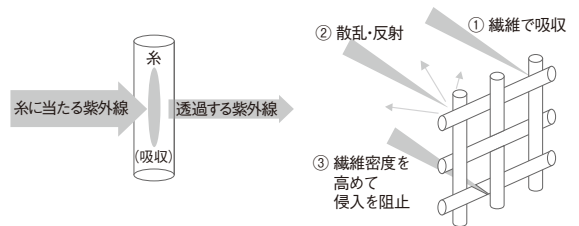

### ■ UV カット商品対応品番

|  | NEWBASIC |        |        |        |        |        |        |        |        |        |        |        |        |
|--|----------|--------|--------|--------|--------|--------|--------|--------|--------|--------|--------|--------|--------|
|  | BS3708   | BS3709 | BS3710 | BS3711 | BS3715 | BS3716 | BS3717 | BS3718 | BS3723 | BS3724 | BS3728 | BS3729 | BS3730 |
|  | BS3731   | BS3732 | BS3733 | BS3734 | BS3735 |        |        |        |        |        |        |        |        |

## 夏の暑い日差しを遮る。 <「涼しや®SUZUSHIYA®」による夏の遮熱効果を高める商品をラインナップ。>



特殊な金属酸化物を封入したポリエステル繊維「涼しや®SUZUSHIYA®」を使用した遮熱カーテンは、太陽の熱を反射させ室内温度の上昇を抑え遮熱効果を高めます。

「涼しや®SUZUSHIYA®」は帝人フロンティア(株)が開発したポリエステル繊維です。

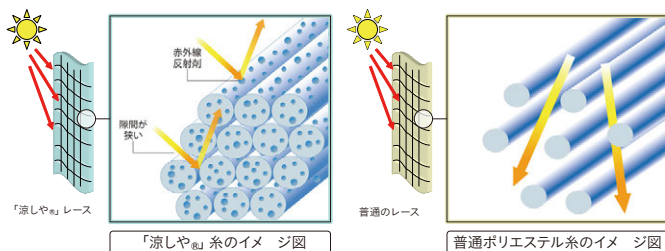

### 「遮熱」

日々の生活シーンに役立つ機能を、専用の繊維を用いて充実させています。

### ■ 涼しや商品対応品番

|  | NEWBASIC |        |        |        |        |        |        |        |        |
|--|----------|--------|--------|--------|--------|--------|--------|--------|--------|
|  | BS3715   | BS3716 | BS3717 | BS3718 | BS3728 | BS3729 | BS3730 | BS3736 | BS3737 |











ボイル・レースの透過性をお好みに合わせて4つのクラスから選べる

# オフシェイド

ボイルやレースなどの薄地カーテンは、調光性や半透明性といった性質を持っていますが、屋外からの見え方も気になります。川島織物セルコンでは、日中における薄地カーテン使用時のプライバシーをどの程度保護しているか、4段階のオフシェイドクラスとして示しています(下記写真)。なお、プライバシー保護の程度は、室内の明るさ(室内照度)と屋外の明るさ(屋外照度)のバランスによって大きく変わります。

## ■ 透過性商品評価 オフシェイド効果のクラス分け

参考透過率の%が低い表示ほど透過性が低く、プライバシー保護機能に優れることを示しています。同じクラスでも透過率、使用状況で差があります。事前に商品の確認をおすすめします。

|     |  |   |  |   |
|-----|--|---|--|---|
| クラス |  クラス<br>オフシェイド 1  | <br>部屋に人がいるのがわからない |  クラス<br>オフシェイド 2  | <br>わずかに人の気配が感じられる |
|     | 参考透過率  | ~約20%   | ~約30%  |   |
| クラス |  クラス<br>オフシェイド 3 | <br>人の輪郭が見える      |  クラス<br>オフシェイド 4 | <br>顔の表情や人の動作がわかる |
|     | 参考透過率  | ~約50%   | 約50%~  |   |





## オフシェイドクラスの判定方法

「カーテンの遮光性試験方法(JIS L 1055 A法1万ルクス)」における透過照度から算出される透過率を参考にしています。

透過率(%)=[透過照度(ルクス)/10,000(ルクス)]×100  
(参考:遮光率は100-透過率(%))

生地のもっとも透過性の高い部分の透過率を参考透過率として採用しています。透過率は測定する部位によって大きく異なる商品もございますので、あらかじめご了承ください。

## ■ オフシェイド対応品番一覧

|   | NEWBASIC |        |        |        |        |        |        |        |        |        |        |        |        |
|---|----------|--------|--------|--------|--------|--------|--------|--------|--------|--------|--------|--------|--------|
|  クラス<br>オフシェイド 1 | BS3708   | BS3709 | BS3710 | BS3711 | BS3714 | BS3715 | BS3716 | BS3717 | BS3718 | BS3720 | BS3721 | BS3729 | BS3730 |
|   | BS3731   | BS3732 | BS3733 | BS3734 | BS3735 |        |        |        |        |        |        |        |        |
|  クラス<br>オフシェイド 2 | BS3705   | BS3706 | BS3707 | BS3712 | BS3713 | BS3719 | BS3723 | BS3724 | BS3728 | BS3736 | BS3737 |        |        |
|  クラス<br>オフシェイド 3 | BS3701   | BS3702 | BS3703 | BS3704 | BS3722 |        |        |        |        |        |        |        |        |
|  クラス<br>オフシェイド 4 | BS3725   | BS3726 | BS3727 |        |        |        |        |        |        |        |        |        |        |

# BS 3501 - 3503



価格(税抜) : 9,000/m 6,390/m<sup>2</sup> 巾 : 141cm

リピート : タテ-cm ヨコ-cm 組成 : ポリエステル100%



脱水は30秒以内。形を整えて自然乾燥してください。  
クリーニング店では収縮の原因になりますので低温で乾燥ください。  
※この取扱い表示は生地を表示です。  
形態安定加工を行った場合はアイロンが不可になります。

独自に撚り合わせた糸を使い、複雑で深みのある色を作っている。  
自然な風合いを持ちながら、薄手で艶のある表情を作った。



BS 3501



LGR BS 3502



GR BS 3503 DGR

●意匠糸を使用しているため、部分的に糸の太細や塊があります。

## カーテン

### ソフトウェーブ縫製【推奨仕様】

本縫い(円)

| 使用巾     |          | 1巾       | 2巾      | 3巾      | 4巾      | 5巾      | 6巾      | 7巾      | 8巾       | 9巾        |
|---------|----------|----------|---------|---------|---------|---------|---------|---------|----------|-----------|
| 約2倍ヒダ   | 両開き      | 51~52cm  | 53~132  | 133~210 | 211~282 | 283~352 | 353~422 | 423~492 | 493~564  | 565~600   |
|         | 片開き      | 26~66cm  | 67~141  | 142~211 | 212~282 | 283~300 | -       | -       | -        | -         |
| 仕上り丈    | 60~100cm | 18,500   | 34,200  | 49,800  | 65,500  | 81,100  | 96,800  | 112,500 | 128,100  | 143,800   |
|         | 101~120  | 20,700   | 38,600  | 56,500  | 74,400  | 92,300  | 110,200 | 128,100 | 146,000  | 163,900   |
|         | 121~140  | 23,000   | 43,100  | 63,300  | 83,400  | 103,500 | 123,700 | 143,800 | 163,900  | 184,100   |
|         | 141~160  | 25,200   | 47,600  | 70,000  | 92,300  | 114,700 | 137,100 | 159,400 | 181,800  | 204,200   |
|         | 161~180  | 27,500   | 52,100  | 76,700  | 101,300 | 125,900 | 150,500 | 175,100 | 199,700  | 224,300   |
|         | 181~200  | 29,700   | 56,500  | 83,400  | 110,200 | 137,100 | 163,900 | 190,800 | 217,600  | 244,500   |
|         | 201~220  | 31,900   | 61,000  | 90,100  | 119,200 | 148,300 | 177,300 | 206,400 | 235,500  | 264,600   |
|         | 221~240  | 34,200   | 65,500  | 96,800  | 128,100 | 159,400 | 190,800 | 222,100 | 253,400  | 284,700   |
|         | 241~260  | 36,400   | 70,000  | 103,500 | 137,100 | 170,600 | 204,200 | 237,700 | 271,300  | 304,900   |
|         | 261~280  | 38,600   | 74,400  | 110,200 | 146,000 | 181,800 | 217,600 | 253,400 | 289,200  | 325,000   |
| 281~300 | 40,900   | 78,900   | 116,900 | 155,000 | 193,000 | 231,000 | 269,100 | 307,100 | 345,100  |           |
| 301~310 | 43,100   | 83,400   | 123,700 | 163,900 | 204,200 | 244,500 | 284,700 | 325,000 | 365,300  |           |
| 約1.5倍ヒダ | 両開き      | 67~72cm  | 73~186  | 187~282 | 283~376 | 377~470 | 471~564 | 565~658 | 659~752  | 753~800   |
|         | 片開き      | 34~93cm  | 94~188  | 189~282 | 283~376 | 377~400 | -       | -       | -        | -         |
| フラット    | 両開き      | 41~110cm | 111~252 | 253~386 | 387~528 | 529~662 | 663~804 | 805~938 | 939~1080 | 1081~1200 |
|         | 片開き      | 21~126cm | 127~264 | 265~402 | 403~540 | 541~600 | -       | -       | -        | -         |

※ご発注サイズ・・・幅サイズはレール寸法の1.05倍がお勧めです。丈サイズはカン下寸法にてご発注ください。  
※表示価格はタッセル代(標準角形タッセル)を含みます。  
※フラットカーテンは、レール寸法を1.4倍以上の幅サイズでご発注ください。

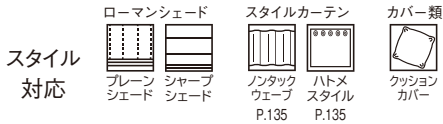

※スタイルカーテンの加算価格はマーク下のページをご確認ください。

# BS 3501-3503

## ソフトウェア縫製 オーバーサイズ対応

本縫い (円)

Table with columns: 使用巾, 1巾, 2巾, 3巾, 4巾, 5巾, 6巾, 7巾, 8巾, 9巾. Rows include various curtain types like 約2倍ヒダ, フラット, etc.

※ご注文サイズ... ※表示価格はタッセル代... ※フラットカーテンは... ※片開き、丈310cm以下の場合...

## スタンダード縫製

本縫い (円)

Table with columns: 使用巾, 1巾, 2巾, 3巾, 4巾, 5巾, 6巾, 7巾, 8巾, 9巾. Rows include various curtain types like 約2倍ヒダ, フラット, etc.

※ご注文サイズ... ※表示価格はタッセル代... ※製品丈サイズが401cm以上の場合は特注品となります。

## ローマンシェード

### AR 63 プレーンシェード ドラム式/ルーブレス式

(円)

Table with columns: 丈、幅, 30~39cm, 40~50, 51~92, 93~133, 134~188, 189~236, 237~270, 271~332, 333~380, 381~400.

※幅50cm以下は、1スワッグになります。 (2スワッグは作成できません。) ※出窓対応はできません。

### AR 63 プレーンシェード コード式

(円)

Table with columns: 丈、幅, 30~50cm, 51~92, 93~133, 134~188, 189~236.

※出窓対応はできません。

### AR 65 シャープシェード ドラム式/ルーブレス式

(円)

Table with columns: 丈、幅, 30~39cm, 40~50, 51~92, 93~133, 134~188, 189~236, 237~270, 271~332, 333~380, 381~400.

※幅50cm以下は、1スワッグになります。 (2スワッグは作成できません。) ※出窓対応はできません。

### AR 65 シャープシェード コード式

(円)

Table with columns: 丈、幅, 30~50cm, 51~92, 93~133, 134~188, 189~236.



カバー

 クッションカバー

(円)

|       |            | 背当      |         | フロア     | ビロー     |
|-------|------------|---------|---------|---------|---------|
|       |            | 45×45cm | 30×30cm | 60×60cm | 45×25cm |
| AK 82 | プレーン       | 6,900   | 6,000   | 16,200  | 6,500   |
|       | プレーン(Rカット) | 6,900   | —       | —       | —       |
| AI 82 | パイピング      | 11,800  | 10,900  | 21,100  | 11,400  |

※背当クッション、フロアクッションはカバーのみの価格です。(ビロークッションは中身入りです。)

# BS 3504・3505



価格(税抜)：9,000/m 6,000/m<sup>2</sup> 巾：150cm

リピート：タテ-cm ヨコ-cm 組成：ポリエステル100%

(K201)

脱水は30秒以内。形を整えて自然乾燥してください。  
 クリーニング店では取縮の原因になりますので低温で乾燥ください。  
 ※この取扱い表示は生地を表示です。  
 形態安定加工を行った場合はアイロンが不可になります。

表面はザックリとした表情だが、ベースを緻密に織ったしっかりとした織物。  
 色みの離れた先染め糸を合わせることで深い色を表現。



BS 3504

BE



BS 3505

DGR

- 表面または裏面に、引っ掛かりやすい部分があります。
- 意匠糸を使用しているため、部分的に糸の太細や塊があります。

## カーテン

### ソフトウェーブ縫製【推奨仕様】

本縫い(円)

| 使用巾              |          | 1巾       | 2巾      | 3巾      | 4巾      | 5巾      | 6巾      | 7巾       | 8巾        |
|------------------|----------|----------|---------|---------|---------|---------|---------|----------|-----------|
| 約2倍ヒダ<br>仕上り幅    | 両開き      | 51~52cm  | 53~150  | 151~224 | 225~300 | 301~374 | 375~450 | 451~524  | 525~600   |
|                  | 片開き      | 26~75cm  | 76~150  | 151~225 | 226~300 | -       | -       | -        | -         |
| 仕<br>上<br>り<br>丈 | 60~100cm | 18,700   | 34,600  | 50,400  | 66,300  | 82,100  | 98,000  | 113,800  | 129,700   |
|                  | 101~120  | 21,000   | 39,100  | 57,200  | 75,300  | 93,400  | 111,600 | 129,700  | 147,800   |
|                  | 121~140  | 23,200   | 43,600  | 64,000  | 84,400  | 104,800 | 125,200 | 145,500  | 165,900   |
|                  | 141~160  | 25,500   | 48,100  | 70,800  | 93,400  | 116,100 | 138,700 | 161,400  | 184,000   |
|                  | 161~180  | 27,800   | 52,700  | 77,600  | 102,500 | 127,400 | 152,300 | 177,300  | 202,200   |
|                  | 181~200  | 30,000   | 57,200  | 84,400  | 111,600 | 138,700 | 165,900 | 193,100  | 220,300   |
|                  | 201~220  | 32,300   | 61,700  | 91,200  | 120,600 | 150,100 | 179,500 | 209,000  | 238,400   |
|                  | 221~240  | 34,600   | 66,300  | 98,000  | 129,700 | 161,400 | 193,100 | 224,800  | 256,500   |
|                  | 241~260  | 36,800   | 70,800  | 104,800 | 138,700 | 172,700 | 206,700 | 240,700  | 274,600   |
|                  | 261~280  | 39,100   | 75,300  | 111,600 | 147,800 | 184,000 | 220,300 | 256,500  | 292,800   |
| 281~300          | 41,400   | 79,900   | 118,400 | 156,900 | 195,400 | 233,900 | 272,400 | 310,900  |           |
| 301~310          | 43,600   | 84,400   | 125,200 | 165,900 | 206,700 | 247,500 | 288,200 | 329,000  |           |
| 約1.5倍ヒダ<br>仕上り幅  | 両開き      | 67~82cm  | 83~200  | 201~300 | 301~400 | 401~500 | 501~600 | 601~700  | 701~800   |
|                  | 片開き      | 34~100cm | 101~200 | 201~300 | 301~400 | -       | -       | -        | -         |
| フラット<br>仕上り幅     | 両開き      | 41~120cm | 121~270 | 271~414 | 415~564 | 565~708 | 709~858 | 859~1002 | 1003~1152 |
|                  | 片開き      | 21~135cm | 136~282 | 283~429 | 430~576 | 577~600 | -       | -        | -         |

※ご発注サイズ・・・幅サイズはレール寸法の1.05倍がお勧めです。丈サイズはカン下寸法にてご発注ください。  
 ※表示価格はタッセル代(標準舟形タッセル)を含みます。  
 ※フラットカーテンは、レール寸法を1.4倍以上の幅サイズでご発注ください。

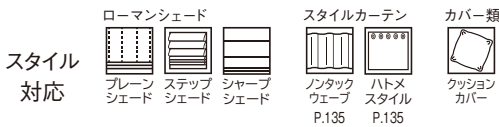

※スタイルカーテンの加算価格は  
マーク下のページをご確認ください。

BS 3504・3505

ソフトウェア縫製 オーバーサイズ対応

本縫い (円)

| 使用巾              |           | 1巾        | 2巾       | 3巾       | 4巾       | 5巾       | 6巾       | 7巾       | 8巾        | 9巾        |
|------------------|-----------|-----------|----------|----------|----------|----------|----------|----------|-----------|-----------|
| 約2倍ヒダ<br>仕上り幅    | 両開き       | 51~ 52cm  | 53~150   | 151~224  | 225~300  | 301~374  | 375~450  | 451~524  | 525~600   | 601~674   |
|                  | 片開き       | 26~ 75cm  | 76~150   | 151~225  | 226~300  | 301~375  | 376~450  | 451~525  | 526~600   | -         |
| 仕<br>上<br>り<br>丈 | 311~320cm | 45,500    | 88,200   | 130,800  | 173,500  | 216,100  | 258,800  | 301,500  | 344,100   | 386,800   |
|                  | 321~340   | 47,900    | 92,900   | 137,900  | 183,000  | 228,000  | 273,000  | 318,100  | 363,100   | 408,100   |
|                  | 341~360   | 50,200    | 97,600   | 145,000  | 192,400  | 239,800  | 287,200  | 334,600  | 382,000   | 429,400   |
|                  | 361~380   | 52,600    | 102,400  | 152,200  | 201,900  | 251,700  | 301,500  | 351,200  | 401,000   | 450,800   |
|                  | 381~400   | 55,000    | 107,100  | 159,300  | 211,400  | 263,500  | 315,700  | 367,800  | 420,000   | 472,100   |
| 約1.5倍ヒダ<br>仕上り幅  | 両開き       | 67~ 82cm  | 83~200   | 201~300  | 301~400  | 401~500  | 501~600  | 601~700  | 701~800   | 801~900   |
|                  | 片開き       | 34~100cm  | 101~200  | 201~300  | 301~400  | 401~500  | 501~600  | 601~700  | 701~800   | -         |
| フラット<br>仕上り幅     | 両開き       | 41~ 120cm | 121~ 270 | 271~ 414 | 415~ 564 | 565~ 708 | 709~ 858 | 859~1002 | 1003~1152 | 1153~1200 |
|                  | 片開き       | 21~ 135cm | 136~ 282 | 283~ 429 | 430~ 576 | 577~ 600 | -        | -        | -         | -         |

※ご発注サイズ・・・幅サイズはレール寸法の1.05倍がお勧めです。丈サイズはカン下寸法にてご発注ください。  
※表示価格はタッセル代 (標準角形タッセル) を含みます。  
※フラットカーテンは、レール寸法を1.4倍以上の幅サイズでご発注ください。  
※片開き、丈310cm以下の場合、2倍ヒダ：幅301cm以上、1.5倍ヒダ：幅401cm以上の価格については別途お問い合わせください。

ファインウェブ縫製

本縫い (円)

| 使用巾              |          | 1巾       | 2巾      | 3巾      | 4巾      | 5巾      | 6巾      | 7巾      | 8巾      |
|------------------|----------|----------|---------|---------|---------|---------|---------|---------|---------|
| 約2倍ヒダ<br>仕上り幅    | 両開き      | 51~ 52cm | 53~150  | 151~224 | 225~300 | 301~374 | 375~450 | 451~524 | 525~600 |
|                  | 片開き      | 26~ 75cm | 76~150  | 151~225 | 226~300 | -       | -       | -       | -       |
| 仕<br>上<br>り<br>丈 | 60~100cm | 19,600   | 36,400  | 53,200  | 70,000  | 86,800  | 103,600 | 120,400 | 137,200 |
|                  | 101~120  | 22,000   | 41,200  | 60,400  | 79,600  | 98,800  | 118,000 | 137,200 | 156,400 |
|                  | 121~140  | 24,400   | 46,000  | 67,600  | 89,200  | 110,800 | 132,400 | 154,000 | 175,600 |
|                  | 141~160  | 26,800   | 50,800  | 74,800  | 98,800  | 122,800 | 146,800 | 170,800 | 194,800 |
|                  | 161~180  | 29,200   | 55,600  | 82,000  | 108,400 | 134,800 | 161,200 | 187,600 | 214,000 |
|                  | 181~200  | 31,600   | 60,400  | 89,200  | 118,000 | 146,800 | 175,600 | 204,400 | 233,200 |
|                  | 201~220  | 34,000   | 65,200  | 96,400  | 127,600 | 158,800 | 190,000 | 221,200 | 252,400 |
|                  | 221~240  | 36,400   | 70,000  | 103,600 | 137,200 | 170,800 | 204,400 | 238,000 | 271,600 |
| 241~260          | 38,800   | 74,800   | 110,800 | 146,800 | 182,800 | 218,800 | 254,800 | 290,800 |         |

※ご発注サイズ・・・幅サイズはレール寸法の1.05倍がお勧めです。丈サイズはカン下寸法にてご発注ください。  
※表示価格はタッセル代 (標準角形タッセル) を含みます。

スタンダード縫製

本縫い (円)

| 使用巾              |          | 1巾        | 2巾       | 3巾       | 4巾       | 5巾       | 6巾       | 7巾       | 8巾        | 9巾        |
|------------------|----------|-----------|----------|----------|----------|----------|----------|----------|-----------|-----------|
| 約2倍ヒダ<br>仕上り幅    | 両開き      | 51~ 52cm  | 53~150   | 151~224  | 225~300  | 301~374  | 375~450  | 451~524  | 525~600   | 601~674   |
|                  | 片開き      | 26~ 75cm  | 76~150   | 151~225  | 226~300  | 301~375  | 376~450  | 451~525  | 526~600   | 601~675   |
| 仕<br>上<br>り<br>丈 | 41~100cm | 18,000    | 33,100   | 48,200   | 63,300   | 78,400   | 93,600   | 108,700  | 123,800   | 138,900   |
|                  | 101~120  | 20,100    | 37,400   | 54,700   | 72,000   | 89,200   | 106,500  | 123,800  | 141,100   | 158,400   |
|                  | 121~140  | 22,300    | 41,700   | 61,200   | 80,600   | 100,000  | 119,500  | 138,900  | 158,400   | 177,800   |
|                  | 141~160  | 24,400    | 46,000   | 67,600   | 89,200   | 110,800  | 132,400  | 154,000  | 175,600   | 197,200   |
|                  | 161~180  | 26,600    | 50,400   | 74,100   | 97,900   | 121,600  | 145,400  | 169,200  | 192,900   | 216,700   |
|                  | 181~200  | 28,800    | 54,700   | 80,600   | 106,500  | 132,400  | 158,400  | 184,300  | 210,200   | 236,100   |
|                  | 201~220  | 30,900    | 59,000   | 87,100   | 115,200  | 143,200  | 171,300  | 199,400  | 227,500   | 255,600   |
|                  | 221~240  | 33,100    | 63,300   | 93,600   | 123,800  | 154,000  | 184,300  | 214,500  | 244,800   | 275,000   |
|                  | 241~260  | 35,200    | 67,600   | 100,000  | 132,400  | 164,800  | 197,200  | 229,600  | 262,000   | 294,400   |
|                  | 261~280  | 37,400    | 72,000   | 106,500  | 141,100  | 175,600  | 210,200  | 244,800  | 279,300   | 313,900   |
|                  | 281~300  | 39,600    | 76,300   | 113,000  | 149,700  | 186,400  | 223,200  | 259,900  | 296,600   | 333,300   |
|                  | 301~320  | 41,700    | 80,600   | 119,500  | 158,400  | 197,200  | 236,100  | 275,000  | 313,900   | 352,800   |
|                  | 321~340  | 43,900    | 84,900   | 126,000  | 167,000  | 208,000  | 249,100  | 290,100  | 331,200   | 372,200   |
|                  | 341~360  | 46,000    | 89,200   | 132,400  | 175,600  | 218,800  | 262,000  | 305,200  | 348,400   | 391,600   |
| 361~380          | 48,200   | 93,600    | 138,900  | 184,300  | 229,600  | 275,000  | 320,400  | 365,700  | 411,100   |           |
| 381~400          | 50,400   | 97,900    | 145,400  | 192,900  | 240,400  | 288,000  | 335,500  | 383,000  | 430,500   |           |
| 約1.5倍ヒダ<br>仕上り幅  | 両開き      | 67~ 82cm  | 83~200   | 201~300  | 301~400  | 401~500  | 501~600  | 601~700  | 701~800   | 801~900   |
|                  | 片開き      | 34~100cm  | 101~200  | 201~300  | 301~400  | 401~500  | 501~600  | 601~700  | 701~800   | 801~900   |
| フラット<br>仕上り幅     | 両開き      | 41~ 120cm | 121~ 270 | 271~ 414 | 415~ 564 | 565~ 708 | 709~ 858 | 859~1002 | 1003~1152 | 1153~1200 |
|                  | 片開き      | 21~ 135cm | 136~ 282 | 283~ 429 | 430~ 576 | 577~ 723 | 724~ 870 | 871~1017 | 1018~1164 | 1165~1311 |



※ご発注サイズ・・・幅サイズはレール寸法の1.05倍がお勧めです。丈サイズはカン下寸法にてご発注ください。  
※表示価格はタッセル代 (標準角形タッセル) を含みます。  
※製品丈サイズが401cm以上の場合は特注品となります。料金についてはお問い合わせください。

ローマンシェード

AR 63 ブレーンシェード ドラム式/ループプレス式

(円)

| 丈\幅     | 30~39cm  | 40~50  | 51~92  | 93~142 | 143~188 | 189~236 | 237~288 | 289~332 | 333~380 | 381~400 |
|---------|----------|--------|--------|--------|---------|---------|---------|---------|---------|---------|
| ~ 90cm  | 24,600   | 24,600 | 27,800 | 31,400 | 44,700  | 48,200  | 52,100  | 65,300  | 68,800  | 70,300  |
| 91~120  | 28,400   | 28,400 | 31,500 | 35,500 | 51,600  | 55,500  | 59,400  | 75,300  | 79,000  | 80,500  |
| 121~150 | 32,100   | 32,100 | 35,300 | 39,500 | 58,500  | 62,900  | 66,800  | 85,400  | 89,200  | 90,700  |
| 151~180 | 35,900   | 35,900 | 39,000 | 43,600 | 65,400  | 70,200  | 74,100  | 95,400  | 99,400  | 100,900 |
| 181~210 | (39,600) | 39,600 | 42,800 | 47,600 | 72,300  | 77,600  | 81,500  | 105,500 | 109,600 | 111,100 |
| 211~240 | —        | 43,400 | 46,500 | 51,700 | 79,200  | 84,900  | 88,800  | 115,500 | 119,800 | 121,300 |
| 241~270 | —        | 47,100 | 50,300 | 55,700 | 86,100  | 92,300  | 96,200  | 125,600 | 130,000 | 131,500 |
| 271~300 | —        | 50,900 | 54,000 | 59,800 | 93,000  | 99,600  | 103,500 | 135,600 | 140,200 | —       |

※幅50cm以下は、1スワッグになります。(2スワッグは作成できません。)  
 ※出窓対応はできません。  
 ※部分について…裏地付は対応できません。  
 ※( )部分について…丈201cm以上は製作できません。  
 ※ループプレス式はの範囲のみの製作になります。仕上り幅は288cmまで、仕上り丈は240cmまでになります。

AR 63 ブレーンシェード コード式

(円)

| 丈\幅     | 30~50cm | 51~92  | 93~142 | 143~188 | 189~236 |
|---------|---------|--------|--------|---------|---------|
| ~ 90cm  | 22,600  | 25,800 | 29,400 | 42,700  | 46,200  |
| 91~120  | 26,400  | 29,500 | 33,500 | 49,600  | 53,500  |
| 121~150 | 30,100  | 33,300 | 37,500 | 56,500  | 60,900  |
| 151~180 | 33,900  | 37,000 | 41,600 | 63,400  | 68,200  |
| 181~210 | 37,600  | 40,800 | 45,600 | 70,300  | 75,600  |
| 211~240 | 41,400  | 44,500 | 49,700 | 77,200  | 82,900  |
| 241~270 | 45,100  | 48,300 | 53,700 | 84,100  | 90,300  |
| 271~300 | 48,900  | 52,000 | 57,800 | 91,000  | 97,600  |

※出窓対応はできません。



PR 63 ステップシェード

価格は AR 63 ブレーンシェードの価格 +3,000円 です。

AR 65 シャープシェード ドラム式/ループプレス式

(円)

| 丈\幅     | 30~39cm  | 40~50  | 51~92  | 93~142 | 143~188 | 189~236 | 237~288 | 289~332 | 333~380 | 381~400 |
|---------|----------|--------|--------|--------|---------|---------|---------|---------|---------|---------|
| ~ 90cm  | 28,800   | 28,800 | 32,900 | 37,700 | 51,100  | 54,400  | 57,000  | 68,800  | 70,900  | 71,900  |
| 91~120  | 32,700   | 32,700 | 37,100 | 42,500 | 58,600  | 62,600  | 65,200  | 80,500  | 83,500  | 84,500  |
| 121~150 | 36,600   | 36,600 | 41,300 | 47,300 | 66,100  | 70,800  | 73,400  | 92,200  | 96,100  | 97,100  |
| 151~180 | 40,500   | 40,500 | 45,500 | 52,100 | 73,600  | 79,100  | 81,700  | 103,900 | 108,700 | 109,700 |
| 181~210 | (44,400) | 44,400 | 49,700 | 56,900 | 81,100  | 87,300  | 89,900  | 115,600 | 121,300 | 122,300 |
| 211~240 | —        | 48,300 | 53,900 | 61,700 | 88,600  | 95,500  | 98,100  | 127,300 | 133,900 | 134,900 |
| 241~270 | —        | 52,200 | 58,100 | 66,500 | 96,100  | 103,700 | 106,300 | 139,000 | 146,500 | —       |
| 271~300 | —        | 56,100 | 62,300 | 71,300 | 103,600 | 111,900 | 114,500 | 150,700 | —       | —       |

※幅50cm以下は、1スワッグになります。(2スワッグは作成できません。)  
 ※部分について…裏地付は対応できません。  
 ※( )部分について…丈201cm以上は製作できません。  
 ※ループプレス式はの範囲のみの製作になります。仕上り幅は188cmまで、仕上り丈は270cmまでになります。

AR 65 シャープシェード コード式

(円)

| 丈\幅     | 30~50cm | 51~92  | 93~142 | 143~188 | 189~236 |
|---------|---------|--------|--------|---------|---------|
| ~ 90cm  | 26,800  | 30,900 | 35,700 | 49,100  | 52,400  |
| 91~120  | 30,700  | 35,100 | 40,500 | 56,600  | 60,600  |
| 121~150 | 34,600  | 39,300 | 45,300 | 64,100  | 68,800  |
| 151~180 | 38,500  | 43,500 | 50,100 | 71,600  | 77,100  |
| 181~210 | 42,400  | 47,700 | 54,900 | 79,100  | 85,300  |
| 211~240 | 46,300  | 51,900 | 59,700 | 86,600  | 93,500  |
| 241~270 | 50,200  | 56,100 | 64,500 | 94,100  | 101,700 |
| 271~300 | 54,100  | 60,300 | 69,300 | 101,600 | 109,900 |

カバー

クッションカバー

(円)

|       |            | 背当      |         | フロア     | ビロー     |
|-------|------------|---------|---------|---------|---------|
|       |            | 45×45cm | 30×30cm | 60×60cm | 45×25cm |
| AK 82 | ブレーン       | 6,900   | 6,000   | 9,900   | 6,500   |
|       | ブレーン(Rカット) | 6,900   | —       | —       | —       |
| AI 82 | バイピング      | 11,800  | 10,900  | 14,800  | 11,400  |

※背当クッション、フロアクッションはカバーのみの価格です。(ビロークッションは中身入りです。)

# BS 3506 - 3510



価格(税抜) : 6,700/m 4,470/m<sup>2</sup> 巾 : 150cm

リピート : タテ-cm ヨコ-cm 組成 : ポリエステル100%



脱水は30秒以内。形を整えて自然乾燥してください。  
クリーニング店では収縮の原因になりますので低温で乾燥ください。  
※この取扱い表示は生地を表示です。  
形態安定加工を行った場合はアイロンが不可になります。

毛羽のある意匠糸を使った、光沢のないマットな表面の遮光無地。



BS 3506 LBE  
遮光2級

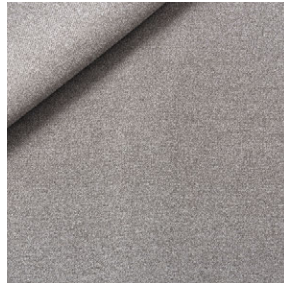

BS 3507 GR  
遮光2級



BS 3508 LGR  
遮光2級

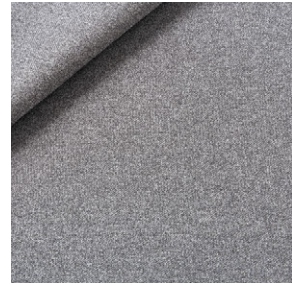

BS 3509 BGR  
遮光2級

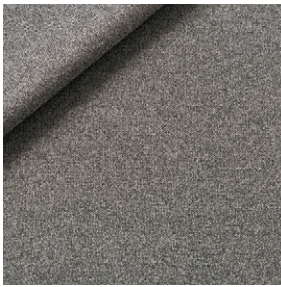

BS 3510 DGR  
遮光1級(C)

●意匠糸を使用しているため、部分的に糸の太細や塊があります。

## カーテン

### ソフトウェーブ縫製【推奨仕様】

本縫い (円)

| 使用巾     |          | 1巾       | 2巾      | 3巾      | 4巾      | 5巾      | 6巾      | 7巾       | 8巾        |
|---------|----------|----------|---------|---------|---------|---------|---------|----------|-----------|
| 約2倍ヒダ   | 両開き      | 51~52cm  | 53~150  | 151~224 | 225~300 | 301~374 | 375~450 | 451~524  | 525~600   |
|         | 片開き      | 26~75cm  | 76~150  | 151~225 | 226~300 | -       | -       | -        | -         |
| 仕上り丈    | 60~100cm | 15,000   | 27,700  | 40,300  | 52,900  | 65,600  | 78,200  | 90,800   | 103,500   |
|         | 101~120  | 16,800   | 31,300  | 45,700  | 60,100  | 74,600  | 89,000  | 103,500  | 117,900   |
|         | 121~140  | 18,600   | 34,900  | 51,100  | 67,400  | 83,600  | 99,900  | 116,100  | 132,300   |
|         | 141~160  | 20,400   | 38,500  | 56,500  | 74,600  | 92,600  | 110,700 | 128,700  | 146,800   |
|         | 161~180  | 22,200   | 42,100  | 62,000  | 81,800  | 101,700 | 121,500 | 141,400  | 161,200   |
|         | 181~200  | 24,000   | 45,700  | 67,400  | 89,000  | 110,700 | 132,300 | 154,000  | 175,700   |
|         | 201~220  | 25,900   | 49,300  | 72,800  | 96,200  | 119,700 | 143,200 | 166,600  | 190,100   |
|         | 221~240  | 27,700   | 52,900  | 78,200  | 103,500 | 128,700 | 154,000 | 179,300  | 204,500   |
|         | 241~260  | 29,500   | 56,500  | 83,600  | 110,700 | 137,800 | 164,800 | 191,900  | 219,000   |
|         | 261~280  | 31,300   | 60,100  | 89,000  | 117,900 | 146,800 | 175,700 | 204,500  | 233,400   |
| 281~300 | 33,100   | 63,800   | 94,400  | 125,100 | 155,800 | 186,500 | 217,200 | 247,900  |           |
| 301~310 | 34,900   | 67,400   | 99,900  | 132,300 | 164,800 | 197,300 | 229,800 | 262,300  |           |
| 約1.5倍ヒダ | 両開き      | 67~82cm  | 83~200  | 201~300 | 301~400 | 401~500 | 501~600 | 601~700  | 701~800   |
|         | 片開き      | 34~100cm | 101~200 | 201~300 | 301~400 | -       | -       | -        | -         |
| フラット    | 両開き      | 41~120cm | 121~270 | 271~414 | 415~564 | 565~708 | 709~858 | 859~1002 | 1003~1152 |
|         | 片開き      | 21~135cm | 136~282 | 283~429 | 430~576 | 577~600 | -       | -        | -         |

※ご発注サイズ・・・幅サイズはレール寸法の1.05倍がお勧めです。丈サイズはカン下寸法にてご発注ください。  
※表示価格はタッセル代(標準角形タッセル)を含みます。  
※フラットカーテンは、レール寸法を1.4倍以上の幅サイズでご発注ください。

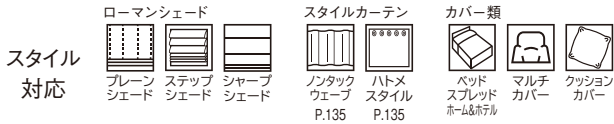

スタイル  
対応

※スタイルカーテンの加算価格は  
マーク下のページをご確認ください。

BS 3506 - 3510

ソフトウェーブ縫製 オーバーサイズ対応

本縫い (円)

| 使用巾              |           | 1巾       | 2巾      | 3巾      | 4巾      | 5巾      | 6巾      | 7巾       | 8巾        | 9巾        |
|------------------|-----------|----------|---------|---------|---------|---------|---------|----------|-----------|-----------|
| 約2倍ヒダ<br>仕上り幅    | 両開き       | 51~ 52cm | 53~150  | 151~224 | 225~300 | 301~374 | 375~450 | 451~524  | 525~600   | 601~674   |
|                  | 片開き       | 26~ 75cm | 76~150  | 151~225 | 226~300 | 301~375 | 376~450 | 451~525  | 526~600   | -         |
| 仕<br>上<br>り<br>丈 | 311~320cm | 36,800   | 71,100  | 105,500 | 139,900 | 174,300 | 208,700 | 243,000  | 277,400   | 311,800   |
|                  | 321~340   | 38,700   | 75,000  | 111,300 | 147,500 | 183,800 | 220,100 | 256,400  | 292,700   | 329,000   |
|                  | 341~360   | 40,600   | 78,800  | 117,000 | 155,200 | 193,400 | 231,600 | 269,800  | 308,000   | 346,200   |
|                  | 361~380   | 42,500   | 82,600  | 122,700 | 162,800 | 202,900 | 243,000 | 283,200  | 323,300   | 363,400   |
|                  | 381~400   | 44,400   | 86,400  | 128,400 | 170,500 | 212,500 | 254,500 | 296,500  | 338,500   | 380,600   |
| 約1.5倍ヒダ<br>仕上り幅  | 両開き       | 67~ 82cm | 83~200  | 201~300 | 301~400 | 401~500 | 501~600 | 601~700  | 701~800   | 801~900   |
|                  | 片開き       | 34~100cm | 101~200 | 201~300 | 301~400 | 401~500 | 501~600 | 601~700  | 701~800   | -         |
| フラット<br>仕上り幅     | 両開き       | 41~120cm | 121~270 | 271~414 | 415~564 | 565~708 | 709~858 | 859~1002 | 1003~1152 | 1153~1200 |
|                  | 片開き       | 21~135cm | 136~282 | 283~429 | 430~576 | 577~600 | -       | -        | -         | -         |

※ご発注サイズ・・・幅サイズはレール寸法の1.05倍がお勧めです。丈サイズはカン下寸法にてご発注ください。  
※表示価格はタッセル代 (標準舟形タッセル) を含みます。  
※フラットカーテンは、レール寸法を1.4倍以上の幅サイズでご発注ください。  
※片開き、丈310cm以下の場合、2倍ヒダ：幅301cm以上、1.5倍ヒダ：幅401cm以上の価格については別途お問い合わせください。

ファインウェーブ縫製

本縫い (円)

| 使用巾              |          | 1巾       | 2巾     | 3巾      | 4巾      | 5巾      | 6巾      | 7巾      | 8巾      |
|------------------|----------|----------|--------|---------|---------|---------|---------|---------|---------|
| 約2倍ヒダ<br>仕上り幅    | 両開き      | 51~ 52cm | 53~150 | 151~224 | 225~300 | 301~374 | 375~450 | 451~524 | 525~600 |
|                  | 片開き      | 26~ 75cm | 76~150 | 151~225 | 226~300 | -       | -       | -       | -       |
| 仕<br>上<br>り<br>丈 | 60~100cm | 16,000   | 29,500 | 43,100  | 56,700  | 70,300  | 83,900  | 97,400  | 111,000 |
|                  | 101~120  | 17,900   | 33,400 | 48,900  | 64,500  | 80,000  | 95,500  | 111,000 | 126,500 |
|                  | 121~140  | 19,800   | 37,300 | 54,800  | 72,200  | 89,700  | 107,100 | 124,600 | 142,100 |
|                  | 141~160  | 21,800   | 41,200 | 60,600  | 80,000  | 99,400  | 118,800 | 138,200 | 157,600 |
|                  | 161~180  | 23,700   | 45,100 | 66,400  | 87,700  | 109,100 | 130,400 | 151,800 | 173,100 |
|                  | 181~200  | 25,700   | 48,900 | 72,200  | 95,500  | 118,800 | 142,100 | 165,300 | 188,600 |
|                  | 201~220  | 27,600   | 52,800 | 78,000  | 103,300 | 128,500 | 153,700 | 178,900 | 204,100 |
|                  | 221~240  | 29,500   | 56,700 | 83,900  | 111,000 | 138,200 | 165,300 | 192,500 | 219,700 |
|                  | 241~260  | 31,500   | 60,600 | 89,700  | 118,800 | 147,900 | 177,000 | 206,100 | 235,200 |

※ご発注サイズ・・・幅サイズはレール寸法の1.05倍がお勧めです。丈サイズはカン下寸法にてご発注ください。  
※表示価格はタッセル代 (標準舟形タッセル) を含みます。

スタンダード縫製

本縫い (円)

| 使用巾              |          | 1巾       | 2巾      | 3巾      | 4巾      | 5巾      | 6巾      | 7巾       | 8巾        | 9巾        |
|------------------|----------|----------|---------|---------|---------|---------|---------|----------|-----------|-----------|
| 約2倍ヒダ<br>仕上り幅    | 両開き      | 51~ 52cm | 53~150  | 151~224 | 225~300 | 301~374 | 375~450 | 451~524  | 525~600   | 601~674   |
|                  | 片開き      | 26~ 75cm | 76~150  | 151~225 | 226~300 | 301~375 | 376~450 | 451~525  | 526~600   | 601~675   |
| 仕<br>上<br>り<br>丈 | 41~100cm | 14,300   | 26,200  | 38,100  | 50,000  | 61,900  | 73,800  | 85,700   | 97,600    | 109,500   |
|                  | 101~120  | 16,000   | 29,600  | 43,200  | 56,800  | 70,400  | 84,000  | 97,600   | 111,200   | 124,800   |
|                  | 121~140  | 17,700   | 33,000  | 48,300  | 63,600  | 78,900  | 94,200  | 109,500  | 124,800   | 140,100   |
|                  | 141~160  | 19,400   | 36,400  | 53,400  | 70,400  | 87,400  | 104,400 | 121,400  | 138,400   | 155,400   |
|                  | 161~180  | 21,100   | 39,800  | 58,500  | 77,200  | 95,900  | 114,600 | 133,300  | 152,000   | 170,700   |
|                  | 181~200  | 22,800   | 43,200  | 63,600  | 84,000  | 104,400 | 124,800 | 145,200  | 165,600   | 186,000   |
|                  | 201~220  | 24,500   | 46,600  | 68,700  | 90,800  | 112,900 | 135,000 | 157,100  | 179,200   | 201,300   |
|                  | 221~240  | 26,200   | 50,000  | 73,800  | 97,600  | 121,400 | 145,200 | 169,000  | 192,800   | 216,600   |
|                  | 241~260  | 27,900   | 53,400  | 78,900  | 104,400 | 129,900 | 155,400 | 180,900  | 206,400   | 231,900   |
|                  | 261~280  | 29,600   | 56,800  | 84,000  | 111,200 | 138,400 | 165,600 | 192,800  | 220,000   | 247,200   |
|                  | 281~300  | 31,300   | 60,200  | 89,100  | 118,000 | 146,900 | 175,800 | 204,700  | 233,600   | 262,500   |
|                  | 301~320  | 33,000   | 63,600  | 94,200  | 124,800 | 155,400 | 186,000 | 216,600  | 247,200   | 277,800   |
|                  | 321~340  | 34,700   | 67,000  | 99,300  | 131,600 | 163,900 | 196,200 | 228,500  | 260,800   | 293,100   |
|                  | 341~360  | 36,400   | 70,400  | 104,400 | 138,400 | 172,400 | 206,400 | 240,400  | 274,400   | 308,400   |
|                  | 361~380  | 38,100   | 73,800  | 109,500 | 145,200 | 180,900 | 216,600 | 252,300  | 288,000   | 323,700   |
| 381~400          | 39,800   | 77,200   | 114,600 | 152,000 | 189,400 | 226,800 | 264,200 | 301,600  | 339,000   |           |
| 約1.5倍ヒダ<br>仕上り幅  | 両開き      | 67~ 82cm | 83~200  | 201~300 | 301~400 | 401~500 | 501~600 | 601~700  | 701~800   | 801~900   |
|                  | 片開き      | 34~100cm | 101~200 | 201~300 | 301~400 | 401~500 | 501~600 | 601~700  | 701~800   | 801~900   |
| フラット<br>仕上り幅     | 両開き      | 41~120cm | 121~270 | 271~414 | 415~564 | 565~708 | 709~858 | 859~1002 | 1003~1152 | 1153~1296 |
|                  | 片開き      | 21~135cm | 136~282 | 283~429 | 430~576 | 577~723 | 724~870 | 871~1017 | 1018~1164 | 1165~1311 |

※ご発注サイズ・・・幅サイズはレール寸法の1.05倍がお勧めです。丈サイズはカン下寸法にてご発注ください。  
※表示価格はタッセル代 (標準舟形タッセル) を含みます。  
※製品丈サイズが401cm以上の場合は特注品となります。料金についてはお問い合わせください。

ローマンシェード

AR 63 プレーンシェード ドラム式/ループレス式

(円)

| 丈\幅     | 30~39cm  | 40~50  | 51~92  | 93~142 | 143~188 | 189~236 | 237~288 | 289~332 | 333~380 | 381~400 |
|---------|----------|--------|--------|--------|---------|---------|---------|---------|---------|---------|
| ~ 90cm  | 22,100   | 22,100 | 25,300 | 28,900 | 39,700  | 43,200  | 47,100  | 57,800  | 61,300  | 62,800  |
| 91~120  | 25,200   | 25,200 | 28,300 | 32,300 | 45,200  | 49,100  | 53,000  | 65,700  | 69,400  | 70,900  |
| 121~150 | 28,200   | 28,200 | 31,400 | 35,600 | 50,700  | 55,100  | 59,000  | 73,700  | 77,500  | 79,000  |
| 151~180 | 31,300   | 31,300 | 34,400 | 39,000 | 56,200  | 61,000  | 64,900  | 81,600  | 85,600  | 87,100  |
| 181~210 | (34,400) | 34,400 | 37,600 | 42,400 | 61,800  | 67,100  | 71,000  | 89,700  | 93,800  | 95,300  |
| 211~240 | —        | 37,500 | 40,600 | 45,800 | 67,300  | 73,000  | 76,900  | 97,600  | 101,900 | 103,400 |
| 241~270 | —        | 40,500 | 43,700 | 49,100 | 72,800  | 79,000  | 82,900  | 105,600 | 110,000 | 111,500 |
| 271~300 | —        | 43,600 | 46,700 | 52,500 | 78,300  | 84,900  | 88,800  | 113,600 | 118,200 | 119,700 |

※幅50cm以下は、1スワッグになります。(2スワッグは作成できません。)  
※出窓対応はできません。  
※ 部分について...裏地付は対応できません。  
※遮光生地ですが、リングテープを縫い付けるため、針穴より光漏れが発生します。  
※ ( ) 部分について...丈201cm以上は製作できません。  
※ループレス式は□の範囲のみの製作になります。仕上り幅は288cmまで、仕上り丈は240cmまでになります。

AR 63 プレーンシェード コード式

(円)

| 丈\幅     | 30~50cm | 51~92  | 93~142 | 143~188 | 189~236 |
|---------|---------|--------|--------|---------|---------|
| ~ 90cm  | 20,100  | 23,300 | 26,900 | 37,700  | 41,200  |
| 91~120  | 23,200  | 26,300 | 30,300 | 43,200  | 47,100  |
| 121~150 | 26,200  | 29,400 | 33,600 | 48,700  | 53,100  |
| 151~180 | 29,300  | 32,400 | 37,000 | 54,200  | 59,000  |
| 181~210 | 32,400  | 35,600 | 40,400 | 59,800  | 65,100  |
| 211~240 | 35,500  | 38,600 | 43,800 | 65,300  | 71,000  |
| 241~270 | 38,500  | 41,700 | 47,100 | 70,800  | 77,000  |
| 271~300 | 41,600  | 44,700 | 50,500 | 76,300  | 82,900  |

※出窓対応はできません。  
※遮光生地ですが、リングテープを縫い付けるため、針穴より光漏れが発生します。

# BS 3506 - 3510

## PR 63 ステップシェード

価格は AR 63 プレーンシェードの価格 +3,000円 です。

## AR 65 シャープシェード ドラム式/ループレス式

(円)

| 丈\幅     | 30~39cm  | 40~50  | 51~92  | 93~142 | 143~188 | 189~236 | 237~288 | 289~332 | 333~380 | 381~400 |
|---------|----------|--------|--------|--------|---------|---------|---------|---------|---------|---------|
| ~ 90cm  | 26,300   | 26,300 | 30,400 | 35,200 | 46,100  | 49,400  | 52,000  | 61,300  | 63,400  | 64,400  |
| 91~120  | 29,500   | 29,500 | 33,900 | 39,300 | 52,200  | 56,200  | 58,800  | 70,900  | 73,900  | 74,900  |
| 121~150 | 32,700   | 32,700 | 37,400 | 43,400 | 58,300  | 63,000  | 65,600  | 80,500  | 84,400  | 85,400  |
| 151~180 | 35,900   | 35,900 | 40,900 | 47,500 | 64,400  | 69,900  | 72,500  | 90,100  | 94,900  | 95,900  |
| 181~210 | (39,200) | 39,200 | 44,500 | 51,700 | 70,600  | 76,800  | 79,400  | 99,800  | 105,500 | 106,500 |
| 211~240 | —        | 42,400 | 48,000 | 55,800 | 76,700  | 83,600  | 86,200  | 109,400 | 116,000 | 117,000 |
| 241~270 | —        | 45,600 | 51,500 | 59,900 | 82,800  | 90,400  | 93,000  | 119,000 | 126,500 | —       |
| 271~300 | —        | 48,800 | 55,000 | 64,000 | 88,900  | 97,200  | 99,800  | 128,700 | —       | —       |

※幅50cm以下は、1スワッグになります。(2スワッグは作成できません。)

※ ( ) 部分について…裏地付は対応できません。

※ ( ) 部分について…丈201cm以上は製作できません。

※ループレス式は □ の範囲のみの製作になります。仕上り幅は188cmまで、仕上り丈は270cmまでになります。

## AR 65 シャープシェード コード式

(円)

| 丈\幅     | 30~50cm | 51~92  | 93~142 | 143~188 | 189~236 |
|---------|---------|--------|--------|---------|---------|
| ~ 90cm  | 24,300  | 28,400 | 33,200 | 44,100  | 47,400  |
| 91~120  | 27,500  | 31,900 | 37,300 | 50,200  | 54,200  |
| 121~150 | 30,700  | 35,400 | 41,400 | 56,300  | 61,000  |
| 151~180 | 33,900  | 38,900 | 45,500 | 62,400  | 67,900  |
| 181~210 | 37,200  | 42,500 | 49,700 | 68,600  | 74,800  |
| 211~240 | 40,400  | 46,000 | 53,800 | 74,700  | 81,600  |
| 241~270 | 43,600  | 49,500 | 57,900 | 80,800  | 88,400  |
| 271~300 | 46,800  | 53,000 | 62,000 | 86,900  | 95,200  |

## ベッドスプレッド

### AB 92 ベッドスプレッド (プレーン)

(円)

| 仕様\サイズ | シングル      | セミダブル     | ダブル       | キング       |
|--------|-----------|-----------|-----------|-----------|
| くるみ無し  | 190×250cm | 210×250cm | 230×250cm | 270×250cm |
| スタンダード | 42,800    | 43,400    | 44,000    | 45,300    |
| くるみ有り  | 190×310cm | 210×310cm | 230×310cm | 270×310cm |
| スタンダード | 52,300    | 53,100    | 53,900    | 55,400    |

### AB 93 ベッドスプレッド (ボックス)

(円)

| 仕様\サイズ | シングル      | セミダブル     | ダブル       | キング       |
|--------|-----------|-----------|-----------|-----------|
| くるみ無し  | 190×250cm | 210×250cm | 230×250cm | 270×250cm |
| スタンダード | 49,000    | 50,200    | 51,200    | 53,400    |
| くるみ有り  | 190×310cm | 210×310cm | 230×310cm | 270×310cm |
| スタンダード | 59,600    | 60,800    | 62,200    | 64,800    |

## カバー

### AB 91 マルチカバー

(円)

| 丈\幅     | ~140cm | 141~290 | 291~440 |
|---------|--------|---------|---------|
| ~200cm  | 18,700 | 37,400  | 56,100  |
| 201~250 | 23,100 | 45,900  | 69,000  |
| 251~300 | 27,200 | 54,400  | 81,600  |

### クッションカバー

(円)

|       |            | 背当      |         | フロア     | ピロー     |
|-------|------------|---------|---------|---------|---------|
|       |            | 45×45cm | 30×30cm | 60×60cm | 45×25cm |
| AK 82 | プレーン       | 5,800   | 5,100   | 8,300   | 5,900   |
|       | プレーン(Rカット) | 5,800   | —       | —       | —       |
| AI 82 | バイピング      | 9,500   | 8,900   | 12,100  | 9,600   |

※背当クッション、フロアクッションはカバーのみの価格です。(ピロークッションは中身入りです。)

# BS 3511 - 3513



価格(税抜) : 11,000/m 7,440/m<sup>2</sup> 巾 : 148cm

リピート : タテ 39.8cm ヨコ 18.5cm 組成 : ポリエステル 100%

(K201)

脱水は 30 秒以内。形を整えて自然乾燥してください。  
 クリーニング店では取縮の原因になりますので低温で乾燥ください。  
 ※この取扱い表示は生地を表示です。  
 形態安定加工を行った場合はアイロンが不可になります。

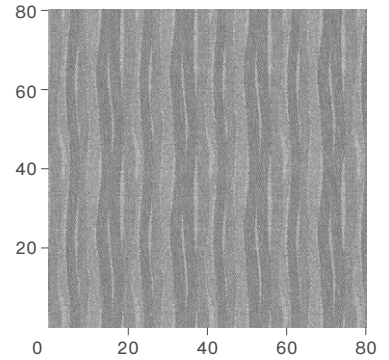

大らかな縦波柄でマットな表面の遮光生地。表面にはスパン糸のみが出るようにし、  
 質感と機能性を両立させた。



BS 3511



BS 3512

LGR  
遮光 2 級



BS 3513

GR  
遮光 2 級

GGR  
遮光 2 級

- 摩擦が加わると、毛玉が生じる場合があります。
- 糸の特性上、部分的に糸の太細や粒状になっている部分があります。

## カーテン

### ソフトウェーブ縫製【推奨仕様】

本縫い (円)

| 使用巾              | 1巾       | 2巾       | 3巾      | 4巾      | 5巾      | 6巾      | 7巾      | 8巾      | 9巾       |           |
|------------------|----------|----------|---------|---------|---------|---------|---------|---------|----------|-----------|
| 約2倍ヒダ<br>仕上り幅    | 両開き      | 51~ 52cm | 53~146  | 147~222 | 223~296 | 297~370 | 371~444 | 445~518 | 519~592  | 593~600   |
|                  | 片開き      | 26~ 73cm | 74~148  | 149~222 | 223~296 | 297~300 | -       | -       | -        | -         |
| 仕<br>上<br>り<br>丈 | 60~100cm | 24,500   | 45,800  | 67,100  | 88,300  | 109,600 | 130,900 | 152,100 | 173,400  | 194,700   |
|                  | 101~120  | 29,800   | 56,400  | 83,000  | 109,600 | 136,200 | 162,800 | 189,400 | 216,000  | 242,500   |
|                  | 121~140  | 29,800   | 56,400  | 83,000  | 109,600 | 136,200 | 162,800 | 189,400 | 216,000  | 242,500   |
|                  | 141~160  | 35,200   | 67,100  | 99,000  | 130,900 | 162,800 | 194,700 | 226,600 | 258,500  | 290,400   |
|                  | 161~180  | 35,200   | 67,100  | 99,000  | 130,900 | 162,800 | 194,700 | 226,600 | 258,500  | 290,400   |
|                  | 181~200  | 40,500   | 77,700  | 114,900 | 152,100 | 189,400 | 226,600 | 263,800 | 301,000  | 338,300   |
|                  | 201~220  | 40,500   | 77,700  | 114,900 | 152,100 | 189,400 | 226,600 | 263,800 | 301,000  | 338,300   |
|                  | 221~240  | 45,800   | 88,300  | 130,900 | 173,400 | 216,000 | 258,500 | 301,000 | 343,600  | 386,100   |
|                  | 241~260  | 45,800   | 88,300  | 130,900 | 173,400 | 216,000 | 258,500 | 301,000 | 343,600  | 386,100   |
|                  | 261~280  | 51,100   | 99,000  | 146,800 | 194,700 | 242,500 | 290,400 | 338,300 | 386,100  | 434,000   |
| 281~300          | 51,100   | 99,000   | 146,800 | 194,700 | 242,500 | 290,400 | 338,300 | 386,100 | 434,000  |           |
| 301~310          | 56,400   | 109,600  | 162,800 | 216,000 | 269,100 | 322,300 | 375,500 | 428,700 | 481,800  |           |
| 約1.5倍ヒダ<br>仕上り幅  | 両開き      | 67~ 80cm | 81~196  | 197~296 | 297~394 | 395~492 | 493~592 | 593~690 | 691~788  | 789~800   |
|                  | 片開き      | 34~ 98cm | 99~197  | 198~296 | 297~394 | 395~400 | -       | -       | -        | -         |
| フラット<br>仕上り幅     | 両開き      | 41~118cm | 119~266 | 267~408 | 409~556 | 557~698 | 699~846 | 847~988 | 989~1136 | 1137~1200 |
|                  | 片開き      | 21~133cm | 134~278 | 279~423 | 424~568 | 569~600 | -       | -       | -        | -         |

※ご発注サイズ・・・幅サイズはレール寸法の1.05倍がお勧めです。丈サイズはカン下寸法にてご発注ください。  
 ※表示価格はタッセル代(標準舟形タッセル)を含みます。  
 ※フラットカーテンは、レール寸法を1.4倍以上の幅サイズでご発注ください。



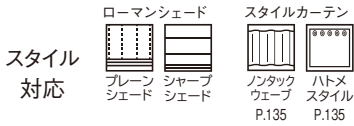

※スタイルカーテンの加算価格は  
マーク下のページをご確認ください。

ソフトウェア縫製 オーバーサイズ対応

[本縫い] (円)

| 使用巾              |           | 1巾       | 2巾      | 3巾      | 4巾      | 5巾      | 6巾      | 7巾      | 8巾       | 9巾        |
|------------------|-----------|----------|---------|---------|---------|---------|---------|---------|----------|-----------|
| 約2倍ヒダ<br>仕上り幅    | 両開き       | 51~ 52cm | 53~146  | 147~222 | 223~296 | 297~370 | 371~444 | 445~518 | 519~592  | 593~666   |
|                  | 片開き       | 26~ 73cm | 74~148  | 149~222 | 223~296 | 297~370 | 371~444 | 445~518 | 519~592  | 593~600   |
| 仕<br>上<br>り<br>丈 | 311~320cm | 58,500   | 113,700 | 169,000 | 224,200 | 279,500 | 334,700 | 390,000 | 445,200  | 500,500   |
|                  | 321~340   | 58,500   | 113,700 | 169,000 | 224,200 | 279,500 | 334,700 | 390,000 | 445,200  | 500,500   |
|                  | 341~360   | 64,000   | 124,800 | 185,600 | 246,300 | 307,100 | 367,900 | 428,700 | 489,400  | 550,200   |
|                  | 361~380   | 64,000   | 124,800 | 185,600 | 246,300 | 307,100 | 367,900 | 428,700 | 489,400  | 550,200   |
|                  | 381~400   | 69,500   | 135,800 | 202,100 | 268,400 | 334,700 | 401,000 | 467,300 | 533,600  | 599,900   |
| 約1.5倍ヒダ<br>仕上り幅  | 両開き       | 67~ 80cm | 81~196  | 197~296 | 297~394 | 395~492 | 493~592 | 593~690 | 691~788  | 789~888   |
|                  | 片開き       | 34~ 98cm | 99~197  | 198~296 | 297~394 | 395~493 | 494~592 | 593~690 | 691~789  | 790~800   |
| フラット<br>仕上り幅     | 両開き       | 41~118cm | 119~266 | 267~408 | 409~556 | 557~698 | 699~846 | 847~988 | 989~1136 | 1137~1200 |
|                  | 片開き       | 21~133cm | 134~278 | 279~423 | 424~568 | 569~600 | -       | -       | -        | -         |

※ご発注サイズ・・・幅サイズはレール寸法の1.05倍がお勧めです。丈サイズはカン下寸法にてご発注ください。  
※表示価格はタッセル代(標準角形タッセル)を含みます。  
※フラットカーテンは、レール寸法を1.4倍以上の幅サイズでご発注ください。  
※片開き、丈310cm以下の場合、2倍ヒダ：幅301cm以上、1.5倍ヒダ：幅401cm以上の価格については別途お問い合わせください。

スタンダード縫製

[本縫い] (円)

| 使用巾              |          | 1巾       | 2巾      | 3巾      | 4巾      | 5巾      | 6巾      | 7巾       | 8巾        | 9巾        |
|------------------|----------|----------|---------|---------|---------|---------|---------|----------|-----------|-----------|
| 約2倍ヒダ<br>仕上り幅    | 両開き      | 51~ 52cm | 53~146  | 147~222 | 223~296 | 297~370 | 371~444 | 445~518  | 519~592   | 593~666   |
|                  | 片開き      | 26~ 73cm | 74~148  | 149~222 | 223~296 | 297~370 | 371~444 | 445~518  | 519~592   | 593~666   |
| 仕<br>上<br>り<br>丈 | 41~100cm | 23,700   | 44,100  | 64,600  | 85,000  | 105,500 | 125,900 | 146,300  | 166,800   | 187,200   |
|                  | 101~120  | 28,800   | 54,400  | 79,900  | 105,500 | 131,000 | 156,600 | 182,100  | 207,700   | 233,200   |
|                  | 121~140  | 28,800   | 54,400  | 79,900  | 105,500 | 131,000 | 156,600 | 182,100  | 207,700   | 233,200   |
|                  | 141~160  | 33,900   | 64,600  | 95,200  | 125,900 | 156,600 | 187,200 | 217,900  | 248,500   | 279,200   |
|                  | 161~180  | 33,900   | 64,600  | 95,200  | 125,900 | 156,600 | 187,200 | 217,900  | 248,500   | 279,200   |
|                  | 181~200  | 39,000   | 74,800  | 110,600 | 146,300 | 182,100 | 217,900 | 253,700  | 289,400   | 325,200   |
|                  | 201~220  | 39,000   | 74,800  | 110,600 | 146,300 | 182,100 | 217,900 | 253,700  | 289,400   | 325,200   |
|                  | 221~240  | 44,100   | 85,000  | 125,900 | 166,800 | 207,700 | 248,500 | 289,400  | 330,300   | 371,200   |
|                  | 241~260  | 44,100   | 85,000  | 125,900 | 166,800 | 207,700 | 248,500 | 289,400  | 330,300   | 371,200   |
|                  | 261~280  | 49,200   | 95,200  | 141,200 | 187,200 | 233,200 | 279,200 | 325,200  | 371,200   | 417,200   |
|                  | 281~300  | 49,200   | 95,200  | 141,200 | 187,200 | 233,200 | 279,200 | 325,200  | 371,200   | 417,200   |
|                  | 301~320  | 54,400   | 105,500 | 156,600 | 207,700 | 258,800 | 309,900 | 361,000  | 412,100   | 463,200   |
|                  | 321~340  | 54,400   | 105,500 | 156,600 | 207,700 | 258,800 | 309,900 | 361,000  | 412,100   | 463,200   |
|                  | 341~360  | 59,500   | 115,700 | 171,900 | 228,100 | 284,300 | 340,500 | 396,800  | 453,000   | 509,200   |
|                  | 361~380  | 59,500   | 115,700 | 171,900 | 228,100 | 284,300 | 340,500 | 396,800  | 453,000   | 509,200   |
| 381~400          | 64,600   | 125,900  | 187,200 | 248,500 | 309,900 | 371,200 | 432,500 | 493,800  | 555,200   |           |
| 約1.5倍ヒダ<br>仕上り幅  | 両開き      | 67~ 80cm | 81~196  | 197~296 | 297~394 | 395~492 | 493~592 | 593~690  | 691~788   | 789~888   |
|                  | 片開き      | 34~ 98cm | 99~197  | 198~296 | 297~394 | 395~493 | 494~592 | 593~690  | 691~789   | 790~888   |
| フラット<br>仕上り幅     | 両開き      | 41~118cm | 119~266 | 267~408 | 409~556 | 557~698 | 699~846 | 847~988  | 989~1136  | 1137~1278 |
|                  | 片開き      | 21~133cm | 134~278 | 279~423 | 424~568 | 569~713 | 714~858 | 859~1003 | 1004~1148 | 1149~1293 |

※ご発注サイズ・・・幅サイズはレール寸法の1.05倍がお勧めです。丈サイズはカン下寸法にてご発注ください。  
※表示価格はタッセル代(標準角形タッセル)を含みます。  
※製品丈サイズが401cm以上の場合は特注品となります。料金についてはお問い合わせください。

ローマンシェード

AR 63 プレインシェード ドラム式/ループプレス式

(円)

| 丈\幅     | 30~39cm  | 40~50  | 51~92  | 93~140 | 141~188 | 189~236 | 237~284 | 285~332 | 333~380 | 381~400 |
|---------|----------|--------|--------|--------|---------|---------|---------|---------|---------|---------|
| ~ 90cm  | 27,900   | 27,900 | 31,100 | 34,600 | 51,300  | 54,800  | 58,400  | 75,200  | 78,700  | 80,200  |
| 91~120  | 33,400   | 33,400 | 36,500 | 40,300 | 61,600  | 65,500  | 69,100  | 90,300  | 94,000  | 95,500  |
| 121~150 | 38,800   | 38,800 | 42,000 | 46,100 | 71,900  | 76,300  | 79,900  | 105,500 | 109,300 | 110,800 |
| 151~180 | 44,300   | 44,300 | 47,400 | 51,800 | 82,200  | 87,000  | 90,600  | 120,600 | 124,600 | 126,100 |
| 181~210 | (45,300) | 45,300 | 48,500 | 53,200 | 83,700  | 89,000  | 92,600  | 122,600 | 126,700 | 128,200 |
| 211~240 | —        | 50,800 | 53,900 | 58,900 | 94,000  | 99,700  | 103,300 | 137,700 | 142,000 | 143,500 |
| 241~270 | —        | 56,200 | 59,400 | 64,700 | 104,300 | 110,500 | 114,100 | 152,900 | —       | —       |
| 271~300 | —        | 61,700 | 64,800 | 70,400 | 114,600 | 121,200 | 124,800 | 168,000 | —       | —       |

※幅50cm以下は、1スワッグになります。(2スワッグは作成できません。)  
※出窓対応はできません。  
※( )部分について…裏地付は対応できません。  
※遮光生地ですが、リングテープを縫い付けるため、針穴より光漏れが発生します。  
※( )部分について…丈201cm以上は製作できません。  
※ループプレス式は( )の範囲のみの製作になります。仕上り幅は236cmまで、仕上り丈は240cmまでになります。

AR 63 プレインシェード コード式

(円)

| 丈\幅     | 30~50cm | 51~92  | 93~140 | 141~188 | 189~236 |
|---------|---------|--------|--------|---------|---------|
| ~ 90cm  | 25,900  | 29,100 | 32,600 | 49,300  | 52,800  |
| 91~120  | 31,400  | 34,500 | 38,300 | 59,600  | 63,500  |
| 121~150 | 36,800  | 40,000 | 44,100 | 69,900  | 74,300  |
| 151~180 | 42,300  | 45,400 | 49,800 | 80,200  | 85,000  |
| 181~210 | 43,300  | 46,500 | 51,200 | 81,700  | 87,000  |
| 211~240 | 48,800  | 51,900 | 56,900 | 92,000  | 97,700  |
| 241~270 | 54,200  | 57,400 | 62,700 | 102,300 | 108,500 |
| 271~300 | 59,700  | 62,800 | 68,400 | 112,600 | 119,200 |

※出窓対応はできません。  
※遮光生地ですが、リングテープを縫い付けるため、針穴より光漏れが発生します。

AR 65 シャープシェード ドラム式/ループプレス式

(円)

| 丈\幅     | 30~39cm  | 40~50  | 51~92  | 93~140 | 141~188 | 189~236 | 237~284 | 285~332 | 333~380 | 381~400 |
|---------|----------|--------|--------|--------|---------|---------|---------|---------|---------|---------|
| ~ 90cm  | 32,100   | 32,100 | 36,200 | 41,000 | 57,700  | 61,000  | 63,400  | 78,700  | 80,800  | 81,800  |
| 91~120  | 37,700   | 37,700 | 42,100 | 46,900 | 68,600  | 72,600  | 75,000  | 95,500  | 98,500  | 99,500  |
| 121~150 | 43,300   | 43,300 | 48,000 | 52,800 | 79,500  | 84,200  | 86,600  | 112,300 | 116,200 | 117,200 |
| 151~180 | 48,900   | 48,900 | 53,900 | 58,700 | 90,400  | 95,900  | 98,300  | 129,100 | 133,900 | 134,900 |
| 181~210 | (50,100) | 50,100 | 55,400 | 60,200 | 92,500  | 98,700  | 101,100 | 132,700 | 138,400 | 139,400 |
| 211~240 | —        | 55,700 | 61,300 | 66,100 | 103,400 | 110,300 | 112,700 | 149,500 | —       | —       |
| 241~270 | —        | 61,300 | 67,200 | 72,000 | 114,300 | 121,900 | 124,300 | 166,300 | —       | —       |
| 271~300 | —        | 66,900 | 73,100 | 77,900 | 125,200 | 133,500 | 135,900 | —       | —       | —       |

※幅50cm以下は、1スワッグになります。(2スワッグは作成できません。)  
※( )部分について…裏地付は対応できません。  
※遮光生地ですが、リングテープを縫い付けるため、針穴より光漏れが発生します。  
※( )部分について…丈201cm以上は製作できません。  
※ループプレス式は( )の範囲のみの製作になります。仕上り幅は188cmまで、仕上り丈は270cmまでになります。

AR 65 シャープシェード コード式

(円)

| 丈\幅     | 30~50cm | 51~92  | 93~140 | 141~188 | 189~236 |
|---------|---------|--------|--------|---------|---------|
| ~ 90cm  | 30,100  | 34,200 | 39,000 | 55,700  | 59,000  |
| 91~120  | 35,700  | 40,100 | 44,900 | 66,600  | 70,600  |
| 121~150 | 41,300  | 46,000 | 50,800 | 77,500  | 82,200  |
| 151~180 | 46,900  | 51,900 | 56,700 | 88,400  | 93,900  |
| 181~210 | 48,100  | 53,400 | 58,200 | 90,500  | 96,700  |
| 211~240 | 53,700  | 59,300 | 64,100 | 101,400 | 108,300 |
| 241~270 | 59,300  | 65,200 | 70,000 | 112,300 | 119,900 |
| 271~300 | 64,900  | 71,100 | 75,900 | 123,200 | 131,500 |

※( )部分について…裏地付は対応できません。

# BS 3514・3515



価格(税抜)：9,500/m 6,420/m<sup>2</sup> 巾：148cm

リピート：タテ 29.8cm ヨコ 29.6cm 組成：ポリエステル100%

(K201)

脱水は30秒以内。形を整えて自然乾燥してください。  
 クリーニング店では取縮の原因になりますので低温で乾燥ください。  
 ※この取扱い表示は生地を表示です。  
 形態安定加工を行った場合はアイロンが不可になります。

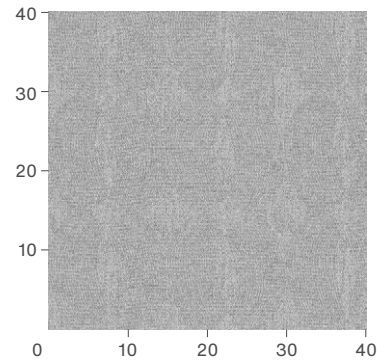

見る角度を変えると薄く浮かび上がる文様が特徴。  
 ざらっとした中に上品な光沢感を入れ込んで表情の変化を付けている。



BS 3514

遮光2級



BS 3515

GR  
遮光2級

- 表面または裏面に、引っ掛かりやすい部分があります。
- 意匠糸を使用しているため、部分的に糸の太細や塊があります。

## カーテン

### ソフトウェーブ縫製【推奨仕様】

本縫い (円)

| 使用巾              | 1巾       | 2巾       | 3巾      | 4巾      | 5巾      | 6巾      | 7巾      | 8巾      | 9巾       |           |
|------------------|----------|----------|---------|---------|---------|---------|---------|---------|----------|-----------|
| 約2倍ヒダ<br>仕上り幅    | 両開き      | 51~52cm  | 53~146  | 147~222 | 223~296 | 297~370 | 371~444 | 445~518 | 519~592  | 593~600   |
|                  | 片開き      | 26~73cm  | 74~148  | 149~222 | 223~296 | 297~300 | -       | -       | -        | -         |
| 仕<br>上<br>り<br>丈 | 60~100cm | 20,600   | 38,300  | 56,000  | 73,700  | 91,400  | 109,100 | 126,800 | 144,500  | 162,200   |
|                  | 101~120  | 24,200   | 45,400  | 66,600  | 87,900  | 109,100 | 130,300 | 151,600 | 172,800  | 194,000   |
|                  | 121~140  | 27,700   | 52,500  | 77,300  | 102,000 | 126,800 | 151,600 | 176,300 | 201,100  | 225,900   |
|                  | 141~160  | 27,700   | 52,500  | 77,300  | 102,000 | 126,800 | 151,600 | 176,300 | 201,100  | 225,900   |
|                  | 161~180  | 31,300   | 59,600  | 87,900  | 116,200 | 144,500 | 172,800 | 201,100 | 229,400  | 257,700   |
|                  | 181~200  | 34,800   | 66,600  | 98,500  | 130,300 | 162,200 | 194,000 | 225,900 | 257,700  | 289,500   |
|                  | 201~220  | 34,800   | 66,600  | 98,500  | 130,300 | 162,200 | 194,000 | 225,900 | 257,700  | 289,500   |
|                  | 221~240  | 38,300   | 73,700  | 109,100 | 144,500 | 179,900 | 215,200 | 250,600 | 286,000  | 321,400   |
|                  | 241~260  | 41,900   | 80,800  | 119,700 | 158,600 | 197,600 | 236,500 | 275,400 | 314,300  | 353,200   |
|                  | 261~280  | 41,900   | 80,800  | 119,700 | 158,600 | 197,600 | 236,500 | 275,400 | 314,300  | 353,200   |
| 281~300          | 45,400   | 87,900   | 130,300 | 172,800 | 215,200 | 257,700 | 300,200 | 342,600 | 385,100  |           |
| 301~310          | 48,900   | 94,900   | 140,900 | 186,900 | 232,900 | 278,900 | 324,900 | 370,900 | 416,900  |           |
| 約1.5倍ヒダ<br>仕上り幅  | 両開き      | 67~80cm  | 81~196  | 197~296 | 297~394 | 395~492 | 493~592 | 593~690 | 691~788  | 789~800   |
|                  | 片開き      | 34~98cm  | 99~197  | 198~296 | 297~394 | 395~400 | -       | -       | -        | -         |
| フラット<br>仕上り幅     | 両開き      | 41~118cm | 119~266 | 267~408 | 409~556 | 557~698 | 699~846 | 847~988 | 989~1136 | 1137~1200 |
|                  | 片開き      | 21~133cm | 134~278 | 279~423 | 424~568 | 569~600 | -       | -       | -        | -         |

※ご発注サイズ・・・幅サイズはレール寸法の1.05倍がお勧めです。丈サイズはカン下寸法にてご発注ください。  
 ※表示価格はタッセル代(標準舟形タッセル)を含みます。  
 ※フラットカーテンは、レール寸法を1.4倍以上の幅サイズでご発注ください。

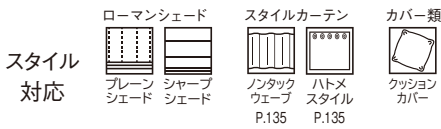

スタイル  
対応

※スタイルカーテンの加算価格は  
マーク下のページをご確認ください。

BS 3514・3515

ソフトウェア縫製 オーバーサイズ対応

本縫い (円)

| 使用巾              |           | 1巾       | 2巾      | 3巾      | 4巾      | 5巾      | 6巾      | 7巾      | 8巾       | 9巾        |
|------------------|-----------|----------|---------|---------|---------|---------|---------|---------|----------|-----------|
| 約2倍ヒダ<br>仕上り幅    | 両開き       | 51~ 52cm | 53~146  | 147~222 | 223~296 | 297~370 | 371~444 | 445~518 | 519~592  | 593~666   |
|                  | 片開き       | 26~ 73cm | 74~148  | 149~222 | 223~296 | 297~370 | 371~444 | 445~518 | 519~592  | 593~600   |
| 仕<br>上<br>り<br>丈 | 311~320cm | 51,000   | 99,000  | 147,000 | 195,000 | 243,000 | 291,100 | 339,100 | 387,100  | 435,100   |
|                  | 321~340   | 51,000   | 99,000  | 147,000 | 195,000 | 243,000 | 291,100 | 339,100 | 387,100  | 435,100   |
|                  | 341~360   | 54,700   | 106,400 | 158,100 | 209,800 | 261,500 | 313,200 | 364,900 | 416,600  | 468,300   |
|                  | 361~380   | 58,400   | 113,800 | 169,200 | 224,600 | 280,000 | 335,400 | 390,800 | 446,200  | 501,600   |
|                  | 381~400   | 58,400   | 113,800 | 169,200 | 224,600 | 280,000 | 335,400 | 390,800 | 446,200  | 501,600   |
| 約1.5倍ヒダ<br>仕上り幅  | 両開き       | 67~ 80cm | 81~196  | 197~296 | 297~394 | 395~492 | 493~592 | 593~690 | 691~788  | 789~888   |
|                  | 片開き       | 34~ 98cm | 99~197  | 198~296 | 297~394 | 395~493 | 494~592 | 593~690 | 691~789  | 790~800   |
| フラット<br>仕上り幅     | 両開き       | 41~118cm | 119~266 | 267~408 | 409~556 | 557~698 | 699~846 | 847~988 | 989~1136 | 1137~1200 |
|                  | 片開き       | 21~133cm | 134~278 | 279~423 | 424~568 | 569~600 | -       | -       | -        | -         |

※ご発注サイズ・・・幅サイズはレール寸法の1.05倍がお勧めです。丈サイズはカン下寸法にてご発注ください。  
※表示価格はタッセル代(標準舟形タッセル)を含みます。  
※フラットカーテンは、レール寸法を1.4倍以上の幅サイズでご発注ください。  
※片開き、丈310cm以下の場合、2倍ヒダ：幅301cm以上、1.5倍ヒダ：幅401cm以上の価格については別途お問い合わせください。

スタンダード縫製

本縫い (円)

| 使用巾              |          | 1巾       | 2巾      | 3巾      | 4巾      | 5巾      | 6巾      | 7巾       | 8巾        | 9巾        |
|------------------|----------|----------|---------|---------|---------|---------|---------|----------|-----------|-----------|
| 約2倍ヒダ<br>仕上り幅    | 両開き      | 51~ 52cm | 53~146  | 147~222 | 223~296 | 297~370 | 371~444 | 445~518  | 519~592   | 593~666   |
|                  | 片開き      | 26~ 73cm | 74~148  | 149~222 | 223~296 | 297~370 | 371~444 | 445~518  | 519~592   | 593~666   |
| 仕<br>上<br>り<br>丈 | 41~100cm | 19,900   | 36,800  | 53,700  | 70,600  | 87,500  | 104,400 | 121,300  | 138,300   | 155,200   |
|                  | 101~120  | 23,200   | 43,500  | 63,800  | 84,100  | 104,400 | 124,700 | 145,000  | 165,300   | 185,600   |
|                  | 121~140  | 26,600   | 50,300  | 74,000  | 97,700  | 121,300 | 145,000 | 168,700  | 192,400   | 216,100   |
|                  | 141~160  | 26,600   | 50,300  | 74,000  | 97,700  | 121,300 | 145,000 | 168,700  | 192,400   | 216,100   |
|                  | 161~180  | 30,000   | 57,100  | 84,100  | 111,200 | 138,300 | 165,300 | 192,400  | 219,400   | 246,500   |
|                  | 181~200  | 33,400   | 63,800  | 94,300  | 124,700 | 155,200 | 185,600 | 216,100  | 246,500   | 277,000   |
|                  | 201~220  | 33,400   | 63,800  | 94,300  | 124,700 | 155,200 | 185,600 | 216,100  | 246,500   | 277,000   |
|                  | 221~240  | 36,800   | 70,600  | 104,400 | 138,300 | 172,100 | 205,900 | 239,700  | 273,600   | 307,400   |
|                  | 241~260  | 40,200   | 77,400  | 114,600 | 151,800 | 189,000 | 226,200 | 263,400  | 300,600   | 337,800   |
|                  | 261~280  | 40,200   | 77,400  | 114,600 | 151,800 | 189,000 | 226,200 | 263,400  | 300,600   | 337,800   |
|                  | 281~300  | 43,500   | 84,100  | 124,700 | 165,300 | 205,900 | 246,500 | 287,100  | 327,700   | 368,300   |
|                  | 301~320  | 46,900   | 90,900  | 134,900 | 178,900 | 222,800 | 266,800 | 310,800  | 354,800   | 398,700   |
|                  | 321~340  | 46,900   | 90,900  | 134,900 | 178,900 | 222,800 | 266,800 | 310,800  | 354,800   | 398,700   |
|                  | 341~360  | 50,300   | 97,700  | 145,000 | 192,400 | 239,700 | 287,100 | 334,500  | 381,800   | 429,200   |
| 361~380          | 53,700   | 104,400  | 155,200 | 205,900 | 256,700 | 307,400 | 358,100 | 408,900  | 459,600   |           |
| 381~400          | 53,700   | 104,400  | 155,200 | 205,900 | 256,700 | 307,400 | 358,100 | 408,900  | 459,600   |           |
| 約1.5倍ヒダ<br>仕上り幅  | 両開き      | 67~ 80cm | 81~196  | 197~296 | 297~394 | 395~492 | 493~592 | 593~690  | 691~788   | 789~888   |
|                  | 片開き      | 34~ 98cm | 99~197  | 198~296 | 297~394 | 395~493 | 494~592 | 593~690  | 691~789   | 790~888   |
| フラット<br>仕上り幅     | 両開き      | 41~118cm | 119~266 | 267~408 | 409~556 | 557~698 | 699~846 | 847~988  | 989~1136  | 1137~1278 |
|                  | 片開き      | 21~133cm | 134~278 | 279~423 | 424~568 | 569~713 | 714~858 | 859~1003 | 1004~1148 | 1149~1293 |

※ご発注サイズ・・・幅サイズはレール寸法の1.05倍がお勧めです。丈サイズはカン下寸法にてご発注ください。  
※表示価格はタッセル代(標準舟形タッセル)を含みます。  
※製品丈サイズが401cm以上の場合には特注品となります。料金についてはお問い合わせください。

ローマンシェード

AR 63 プレーンシェード ドラム式/ループプレス式

(円)

| 丈・幅     | 30~39cm  | 40~50  | 51~92  | 93~140 | 141~188 | 189~236 | 237~284 | 285~332 | 333~380 | 381~400 |
|---------|----------|--------|--------|--------|---------|---------|---------|---------|---------|---------|
| ~ 90cm  | 26,100   | 26,100 | 29,300 | 32,800 | 47,700  | 51,200  | 54,800  | 69,800  | 73,300  | 74,800  |
| 91~120  | 30,100   | 30,100 | 33,200 | 37,000 | 54,900  | 58,800  | 62,400  | 80,300  | 84,000  | 85,500  |
| 121~150 | 33,900   | 33,900 | 37,100 | 41,200 | 62,100  | 66,500  | 70,100  | 90,800  | 94,600  | 96,100  |
| 151~180 | 37,900   | 37,900 | 41,000 | 45,400 | 69,300  | 74,100  | 77,700  | 101,300 | 105,300 | 106,800 |
| 181~210 | (41,700) | 41,700 | 44,900 | 49,600 | 76,500  | 81,800  | 85,400  | 111,800 | 115,900 | 117,400 |
| 211~240 | —        | 45,700 | 48,800 | 53,800 | 83,700  | 89,400  | 93,000  | 122,300 | 126,600 | 128,100 |
| 241~270 | —        | 49,500 | 52,700 | 58,000 | 90,900  | 97,100  | 100,700 | 132,800 | 137,200 | 138,700 |
| 271~300 | —        | 53,500 | 56,600 | 62,200 | 98,100  | 104,700 | 108,300 | 143,300 | 147,900 | 149,400 |

※幅50cm以下は、1スワッグになります。(2スワッグは作成できません。)  
※出窓対応はできません。  
※部分について...裏地付は対応できません。  
※遮光生地ですが、リングテープを縫い付けるため、針穴より光漏れが発生します。  
※( )部分について...丈201cm以上は製作できません。  
※ループプレス式はの範囲のみの製作になります。仕上り幅は288cmまで、仕上り丈は240cmまでになります。

AR 63 プレーンシェード コード式

(円)

| 丈・幅     | 30~50cm | 51~92  | 93~140 | 141~188 | 189~236 |
|---------|---------|--------|--------|---------|---------|
| ~ 90cm  | 24,100  | 27,300 | 30,800 | 45,700  | 49,200  |
| 91~120  | 28,100  | 31,200 | 35,000 | 52,900  | 56,800  |
| 121~150 | 31,900  | 35,100 | 39,200 | 60,100  | 64,500  |
| 151~180 | 35,900  | 39,000 | 43,400 | 67,300  | 72,100  |
| 181~210 | 39,700  | 42,900 | 47,600 | 74,500  | 79,800  |
| 211~240 | 43,700  | 46,800 | 51,800 | 81,700  | 87,400  |
| 241~270 | 47,500  | 50,700 | 56,000 | 88,900  | 95,100  |
| 271~300 | 51,500  | 54,600 | 60,200 | 96,100  | 102,700 |

※出窓対応はできません。  
※遮光生地ですが、リングテープを縫い付けるため、針穴より光漏れが発生します。

AR 65 シャープシェード ドラム式/ループプレス式

(円)

| 丈・幅     | 30~39cm  | 40~50  | 51~92  | 93~140 | 141~188 | 189~236 | 237~284 | 285~332 | 333~380 | 381~400 |
|---------|----------|--------|--------|--------|---------|---------|---------|---------|---------|---------|
| ~ 90cm  | 30,300   | 30,300 | 34,400 | 39,200 | 54,100  | 57,400  | 59,800  | 73,300  | 75,400  | 76,400  |
| 91~120  | 34,400   | 34,400 | 38,800 | 43,600 | 61,900  | 65,900  | 68,300  | 85,500  | 88,500  | 89,500  |
| 121~150 | 38,400   | 38,400 | 43,100 | 47,900 | 69,700  | 74,400  | 76,800  | 97,600  | 101,500 | 102,500 |
| 151~180 | 42,500   | 42,500 | 47,500 | 52,300 | 77,500  | 83,000  | 85,400  | 109,800 | 114,600 | 115,600 |
| 181~210 | (46,500) | 46,500 | 51,800 | 56,600 | 85,300  | 91,500  | 93,900  | 121,900 | 127,600 | 128,600 |
| 211~240 | —        | 50,600 | 56,200 | 61,000 | 93,100  | 100,000 | 102,400 | 134,100 | 140,700 | 141,700 |
| 241~270 | —        | 54,600 | 60,500 | 65,300 | 100,900 | 108,500 | 110,900 | 146,200 | 153,700 | 154,700 |
| 271~300 | —        | 58,700 | 64,900 | 69,700 | 108,700 | 117,000 | 119,400 | 158,400 | —       | —       |

※幅50cm以下は、1スワッグになります。(2スワッグは作成できません。)  
※部分について...裏地付は対応できません。  
※( )部分について...丈201cm以上は製作できません。  
※ループプレス式はの範囲のみの製作になります。仕上り幅は188cmまで、仕上り丈は270cmまでになります。

AR 65 シャープシェード コード式

(円)

| 丈・幅     | 30~50cm | 51~92  | 93~140 | 141~188 | 189~236 |
|---------|---------|--------|--------|---------|---------|
| ~ 90cm  | 28,300  | 32,400 | 37,200 | 52,100  | 55,400  |
| 91~120  | 32,400  | 36,800 | 41,600 | 59,900  | 63,900  |
| 121~150 | 36,400  | 41,100 | 45,900 | 67,700  | 72,400  |
| 151~180 | 40,500  | 45,500 | 50,300 | 75,500  | 81,000  |
| 181~210 | 44,500  | 49,800 | 54,600 | 83,300  | 89,500  |
| 211~240 | 48,600  | 54,200 | 59,000 | 91,100  | 98,000  |
| 241~270 | 52,600  | 58,500 | 63,300 | 98,900  | 106,500 |
| 271~300 | 56,700  | 62,900 | 67,700 | 106,700 | 115,000 |

|     |
|-----|
| カバー |
|-----|

|  |
|--|
|  クッションカバー |
|--|

(円)

|       |            | 背当      |         | フロア     | ビロー     |
|-------|------------|---------|---------|---------|---------|
|       |            | 45×45cm | 30×30cm | 60×60cm | 45×25cm |
| AK 82 | プレーン       | 7,200   | 6,200   | 10,300  | 6,700   |
|       | プレーン(Rカット) | 7,200   | —       | —       | —       |
| AI 82 | パイピング      | 12,300  | 11,400  | 15,400  | 11,800  |

※背当クッション、フロアクッションはカバーのみの価格です。(ビロークッションは中身入りです。)

# BS 3516 - 3518



価格(税抜) : 6,300/m 4,200/m<sup>2</sup> 巾 : 150cm

リピート : タテ 1.5cm ヨコ -cm 組成 : ポリエステル 100%

(K201)

脱水は 30 秒以内。形を整えて自然乾燥してください。  
 クリーニング店では収縮の原因になりますので低温で乾燥ください。  
 ※この取扱い表示は生地を表示です。  
 形態安定加工を行った場合はアイロンが不可になります。

糸自体にねじる様な加工を施し、ヨコ糸に織り込むことで独特の光沢感と繊細なヨコ流れの表情を作っている。



BS 3516



BS 3517

LGR  
遮光2級



BS 3518

LGO  
遮光2級

GR  
遮光2級

●デザインの特性上、縫製のはぎ合わせや折り返し部で柄がずれやすい商品です。

## カーテン

### ソフトウェーブ縫製【推奨仕様】

本縫い (円)

| 使用巾              |          | 1巾       | 2巾      | 3巾      | 4巾      | 5巾      | 6巾      | 7巾       | 8巾        |
|------------------|----------|----------|---------|---------|---------|---------|---------|----------|-----------|
| 約2倍ヒダ<br>仕上り幅    | 両開き      | 51~52cm  | 53~150  | 151~224 | 225~300 | 301~374 | 375~450 | 451~524  | 525~600   |
|                  | 片開き      | 26~75cm  | 76~150  | 151~225 | 226~300 | -       | -       | -        | -         |
| 仕<br>上<br>り<br>丈 | 60~100cm | 15,200   | 28,200  | 41,100  | 54,100  | 67,000  | 79,900  | 92,900   | 105,800   |
|                  | 101~120  | 17,000   | 31,600  | 46,300  | 61,000  | 75,600  | 90,300  | 104,900  | 119,600   |
|                  | 121~140  | 17,800   | 33,400  | 48,900  | 64,400  | 79,900  | 95,500  | 111,000  | 126,500   |
|                  | 141~160  | 20,400   | 38,500  | 56,600  | 74,800  | 92,900  | 111,000 | 129,100  | 147,200   |
|                  | 161~180  | 22,100   | 42,000  | 61,800  | 81,700  | 101,500 | 121,300 | 141,200  | 161,000   |
|                  | 181~200  | 23,000   | 43,700  | 64,400  | 85,100  | 105,800 | 126,500 | 147,200  | 167,900   |
|                  | 201~220  | 25,600   | 48,900  | 72,200  | 95,500  | 118,700 | 142,000 | 165,300  | 188,600   |
|                  | 221~240  | 27,300   | 52,300  | 77,300  | 102,400 | 127,400 | 152,400 | 177,400  | 202,400   |
|                  | 241~260  | 28,200   | 54,100  | 79,900  | 105,800 | 131,700 | 157,600 | 183,400  | 209,300   |
|                  | 261~280  | 30,800   | 59,200  | 87,700  | 116,200 | 144,600 | 173,100 | 201,500  | 230,000   |
| 281~300          | 32,500   | 62,700   | 92,900  | 123,100 | 153,200 | 183,400 | 213,600 | 243,800  |           |
| 301~310          | 33,400   | 64,400   | 95,500  | 126,500 | 157,600 | 188,600 | 219,700 | 250,700  |           |
| 約1.5倍ヒダ<br>仕上り幅  | 両開き      | 67~82cm  | 83~200  | 201~300 | 301~400 | 401~500 | 501~600 | 601~700  | 701~800   |
|                  | 片開き      | 34~100cm | 101~200 | 201~300 | 301~400 | -       | -       | -        | -         |
| フラット<br>仕上り幅     | 両開き      | 41~120cm | 121~270 | 271~414 | 415~564 | 565~708 | 709~858 | 859~1002 | 1003~1152 |
|                  | 片開き      | 21~135cm | 136~282 | 283~429 | 430~576 | 577~600 | -       | -        | -         |

※ご発注サイズ・・・幅サイズはレール寸法の1.05倍がお勧めです。丈サイズはカン下寸法にてご発注ください。

※表示価格はタッセル代(標準角形タッセル)を含みます。

※フラットカーテンは、レール寸法を1.4倍以上の幅サイズでご発注ください。

ソフトウェーブ縫製 オーバーサイズ対応

本縫い (円)

| 使用巾             |           | 1巾       | 2巾      | 3巾      | 4巾      | 5巾      | 6巾      | 7巾       | 8巾        | 9巾        |
|-----------------|-----------|----------|---------|---------|---------|---------|---------|----------|-----------|-----------|
| 約2倍ヒダ<br>仕上り幅   | 両開き       | 51~ 52cm | 53~150  | 151~224 | 225~300 | 301~374 | 375~450 | 451~524  | 525~600   | 601~674   |
|                 | 片開き       | 26~ 75cm | 76~150  | 151~225 | 226~300 | 301~375 | 376~450 | 451~525  | 526~600   | -         |
| 仕上り<br>丈        | 311~320cm | 35,200   | 68,200  | 101,100 | 134,100 | 167,000 | 199,900 | 232,900  | 265,800   | 298,800   |
|                 | 321~340   | 38,000   | 73,700  | 109,400 | 145,000 | 180,700 | 216,400 | 252,100  | 287,800   | 323,500   |
|                 | 341~360   | 39,800   | 77,300  | 114,900 | 152,400 | 189,900 | 227,400 | 264,900  | 302,400   | 339,900   |
|                 | 361~380   | 40,700   | 79,200  | 117,600 | 156,000 | 194,500 | 232,900 | 271,300  | 309,700   | 348,200   |
|                 | 381~400   | 43,500   | 84,700  | 125,800 | 167,000 | 208,200 | 249,400 | 290,500  | 331,700   | 372,900   |
| 約1.5倍ヒダ<br>仕上り幅 | 両開き       | 67~ 82cm | 83~200  | 201~300 | 301~400 | 401~500 | 501~600 | 601~700  | 701~800   | 801~900   |
|                 | 片開き       | 34~100cm | 101~200 | 201~300 | 301~400 | 401~500 | 501~600 | 601~700  | 701~800   | -         |
| フラット<br>仕上り幅    | 両開き       | 41~120cm | 121~270 | 271~414 | 415~564 | 565~708 | 709~858 | 859~1002 | 1003~1152 | 1153~1200 |
|                 | 片開き       | 21~135cm | 136~282 | 283~429 | 430~576 | 577~600 | -       | -        | -         | -         |

※ご発注サイズ・・・幅サイズはレール寸法の1.05倍がお勧めです。丈サイズはカン下寸法にてご発注ください。  
 ※表示価格はタッセル代 (標準舟形タッセル) を含みます。  
 ※フラットカーテンは、レール寸法を1.4倍以上の幅サイズでご発注ください。  
 ※片開き、丈310cm以下の場合、2倍ヒダ：幅301cm以上、1.5倍ヒダ：幅401cm以上の価格については別途お問い合わせください。

ファインウェーブ縫製

本縫い (円)

| 使用巾           |          | 1巾       | 2巾     | 3巾      | 4巾      | 5巾      | 6巾      | 7巾      | 8巾      |
|---------------|----------|----------|--------|---------|---------|---------|---------|---------|---------|
| 約2倍ヒダ<br>仕上り幅 | 両開き      | 51~ 52cm | 53~150 | 151~224 | 225~300 | 301~374 | 375~450 | 451~524 | 525~600 |
|               | 片開き      | 26~ 75cm | 76~150 | 151~225 | 226~300 | -       | -       | -       | -       |
| 仕上り<br>丈      | 60~100cm | 16,300   | 30,200 | 44,200  | 58,100  | 72,100  | 86,000  | 100,000 | 113,900 |
|               | 101~120  | 18,100   | 33,900 | 49,700  | 65,500  | 81,400  | 97,200  | 113,000 | 128,800 |
|               | 121~140  | 19,000   | 35,800 | 52,500  | 69,300  | 86,000  | 102,700 | 119,500 | 136,200 |
|               | 141~160  | 21,800   | 41,400 | 60,900  | 80,400  | 100,000 | 119,500 | 139,000 | 158,500 |
|               | 161~180  | 23,700   | 45,100 | 66,500  | 87,900  | 109,300 | 130,600 | 152,000 | 173,400 |
|               | 181~200  | 24,600   | 46,900 | 69,300  | 91,600  | 113,900 | 136,200 | 158,500 | 180,900 |
|               | 201~220  | 27,400   | 52,500 | 77,600  | 102,700 | 127,900 | 153,000 | 178,100 | 203,200 |
|               | 221~240  | 29,300   | 56,200 | 83,200  | 110,200 | 137,200 | 164,100 | 191,100 | 218,100 |
| 241~260       | 30,200   | 58,100   | 86,000 | 113,900 | 141,800 | 169,700 | 197,600 | 225,500 |         |

※ご発注サイズ・・・幅サイズはレール寸法の1.05倍がお勧めです。丈サイズはカン下寸法にてご発注ください。  
 ※表示価格はタッセル代 (標準舟形タッセル) を含みます。

スタンダード縫製

本縫い (円)

| 使用巾             |          | 1巾       | 2巾      | 3巾      | 4巾      | 5巾      | 6巾      | 7巾       | 8巾        | 9巾        |
|-----------------|----------|----------|---------|---------|---------|---------|---------|----------|-----------|-----------|
| 約2倍ヒダ<br>仕上り幅   | 両開き      | 51~ 52cm | 53~150  | 151~224 | 225~300 | 301~374 | 375~450 | 451~524  | 525~600   | 601~674   |
|                 | 片開き      | 26~ 75cm | 76~150  | 151~225 | 226~300 | 301~375 | 376~450 | 451~525  | 526~600   | 601~675   |
| 仕上り<br>丈        | 41~100cm | 14,500   | 26,600  | 38,800  | 50,900  | 63,100  | 75,200  | 87,400   | 99,500    | 111,700   |
|                 | 101~120  | 16,100   | 29,800  | 43,600  | 57,400  | 71,200  | 84,900  | 98,700   | 112,500   | 126,200   |
|                 | 121~140  | 16,900   | 31,500  | 46,000  | 60,600  | 75,200  | 89,800  | 104,400  | 118,900   | 133,500   |
|                 | 141~160  | 19,300   | 36,300  | 53,300  | 70,300  | 87,400  | 104,400 | 121,400  | 138,400   | 155,400   |
|                 | 161~180  | 20,900   | 39,600  | 58,200  | 76,800  | 95,500  | 114,100 | 132,700  | 151,300   | 170,000   |
|                 | 181~200  | 21,700   | 41,200  | 60,600  | 80,100  | 99,500  | 118,900 | 138,400  | 157,800   | 177,300   |
|                 | 201~220  | 24,200   | 46,000  | 67,900  | 89,800  | 111,700 | 133,500 | 155,400  | 177,300   | 199,100   |
|                 | 221~240  | 25,800   | 49,300  | 72,800  | 96,300  | 119,800 | 143,200 | 166,700  | 190,200   | 213,700   |
|                 | 241~260  | 26,600   | 50,900  | 75,200  | 99,500  | 123,800 | 148,100 | 172,400  | 196,700   | 221,000   |
|                 | 261~280  | 29,000   | 55,800  | 82,500  | 109,200 | 136,000 | 162,700 | 189,400  | 216,100   | 242,900   |
|                 | 281~300  | 30,700   | 59,000  | 87,400  | 115,700 | 144,100 | 172,400 | 200,800  | 229,100   | 257,500   |
|                 | 301~320  | 31,500   | 60,600  | 89,800  | 118,900 | 148,100 | 177,300 | 206,400  | 235,600   | 264,700   |
|                 | 321~340  | 33,900   | 65,500  | 97,100  | 128,700 | 160,300 | 191,800 | 223,400  | 255,000   | 286,600   |
| 341~360         | 35,500   | 68,700   | 101,900 | 135,100 | 168,400 | 201,600 | 234,800 | 268,000  | 301,200   |           |
| 361~380         | 36,300   | 70,300   | 104,400 | 138,400 | 172,400 | 206,400 | 240,400 | 274,500  | 308,500   |           |
| 381~400         | 38,800   | 75,200   | 111,700 | 148,100 | 184,600 | 221,000 | 257,500 | 293,900  | 330,400   |           |
| 約1.5倍ヒダ<br>仕上り幅 | 両開き      | 67~ 82cm | 83~200  | 201~300 | 301~400 | 401~500 | 501~600 | 601~700  | 701~800   | 801~900   |
|                 | 片開き      | 34~100cm | 101~200 | 201~300 | 301~400 | 401~500 | 501~600 | 601~700  | 701~800   | 801~900   |
| フラット<br>仕上り幅    | 両開き      | 41~120cm | 121~270 | 271~414 | 415~564 | 565~708 | 709~858 | 859~1002 | 1003~1152 | 1153~1296 |
|                 | 片開き      | 21~135cm | 136~282 | 283~429 | 430~576 | 577~723 | 724~870 | 871~1017 | 1018~1164 | 1165~1311 |

※ご発注サイズ・・・幅サイズはレール寸法の1.05倍がお勧めです。丈サイズはカン下寸法にてご発注ください。  
 ※表示価格はタッセル代 (標準舟形タッセル) を含みます。  
 ※製品丈サイズが401cm以上の場合は特注品となります。料金についてはお問い合わせください。

ローマンシェード

AR 63 ブレーンシェード ドラム式/ループプレス式

(円)

| 丈\幅     | 30~39cm  | 40~50  | 51~92  | 93~142 | 143~188 | 189~236 | 237~288 | 289~332 | 333~380 | 381~400 |
|---------|----------|--------|--------|--------|---------|---------|---------|---------|---------|---------|
| ~ 90cm  | 22,300   | 22,300 | 25,500 | 29,100 | 40,100  | 43,600  | 47,500  | 58,300  | 61,800  | 63,300  |
| 91~120  | 25,300   | 25,300 | 28,400 | 32,400 | 45,300  | 49,200  | 53,100  | 65,900  | 69,600  | 71,100  |
| 121~150 | 28,200   | 28,200 | 31,400 | 35,600 | 50,600  | 55,000  | 58,900  | 73,600  | 77,400  | 78,900  |
| 151~180 | 31,200   | 31,200 | 34,300 | 38,900 | 55,900  | 60,700  | 64,600  | 81,100  | 85,100  | 86,600  |
| 181~210 | (34,100) | 34,100 | 37,300 | 42,100 | 61,200  | 66,500  | 70,400  | 88,800  | 92,900  | 94,400  |
| 211~240 | —        | 37,100 | 40,200 | 45,400 | 66,500  | 72,200  | 76,100  | 96,400  | 100,700 | 102,200 |
| 241~270 | —        | 39,900 | 43,100 | 48,500 | 71,700  | 77,900  | 81,800  | 104,000 | 108,400 | 109,900 |
| 271~300 | —        | 42,900 | 46,000 | 51,800 | 77,000  | 83,600  | 87,500  | 111,600 | —       | —       |

※幅50cm以下は、1スワッグになります。(2スワッグは作成できません。)  
 ※出窓対応はできません。  
 ※ 部分については裏地付は対応できません。  
 ※遮光生地ですが、リングテープを縫い付けるため、針穴より光漏れが発生します。  
 ※ ( ) 部分については丈201cm以上は製作できません。  
 ※ループプレス式は□の範囲のみの製作になります。仕上り幅は288cmまで、仕上り丈は240cmまでになります。

AR 63 ブレーンシェード コード式

(円)

| 丈\幅     | 30~50cm | 51~92  | 93~142 | 143~188 | 189~236 |
|---------|---------|--------|--------|---------|---------|
| ~ 90cm  | 20,300  | 23,500 | 27,100 | 38,100  | 41,600  |
| 91~120  | 23,300  | 26,400 | 30,400 | 43,300  | 47,200  |
| 121~150 | 26,200  | 29,400 | 33,600 | 48,600  | 53,000  |
| 151~180 | 29,200  | 32,300 | 36,900 | 53,900  | 58,700  |
| 181~210 | 32,100  | 35,300 | 40,100 | 59,200  | 64,500  |
| 211~240 | 35,100  | 38,200 | 43,400 | 64,500  | 70,200  |
| 241~270 | 37,900  | 41,100 | 46,500 | 69,700  | 75,900  |
| 271~300 | 40,900  | 44,000 | 49,800 | 75,000  | 81,600  |

※出窓対応はできません。  
 ※遮光生地ですが、リングテープを縫い付けるため、針穴より光漏れが発生します。

# BS 3516 - 3518

## PR 63 ステップシェード

価格は AR 63 プレーンシェードの価格 +3,000円 です。

## AR 65 シャープシェード ドラム式/ループレス式

(円)

| 丈\幅     | 30~39cm  | 40~50  | 51~92  | 93~142 | 143~188 | 189~236 | 237~288 | 289~332 | 333~380 | 381~400 |
|---------|----------|--------|--------|--------|---------|---------|---------|---------|---------|---------|
| ~ 90cm  | 26,500   | 26,500 | 30,600 | 35,400 | 46,500  | 49,800  | 52,400  | 61,800  | 63,900  | 64,900  |
| 91~120  | 29,600   | 29,600 | 34,000 | 39,400 | 52,300  | 56,300  | 58,900  | 71,100  | 74,100  | 75,100  |
| 121~150 | 32,700   | 32,700 | 37,400 | 43,400 | 58,200  | 62,900  | 65,500  | 80,400  | 84,300  | 85,300  |
| 151~180 | 35,800   | 35,800 | 40,800 | 47,400 | 64,100  | 69,600  | 72,200  | 89,600  | 94,400  | 95,400  |
| 181~210 | (38,900) | 38,900 | 44,200 | 51,400 | 70,000  | 76,200  | 78,800  | 98,900  | 104,600 | 105,600 |
| 211~240 | —        | 42,000 | 47,600 | 55,400 | 75,900  | 82,800  | 85,400  | 108,200 | 114,800 | 115,800 |
| 241~270 | —        | 45,000 | 50,900 | 59,300 | 81,700  | 89,300  | 91,900  | 117,400 | —       | —       |
| 271~300 | —        | 48,100 | 54,300 | 63,300 | 87,600  | 95,900  | 98,500  | 126,700 | —       | —       |

※幅50cm以下は、1スワッグになります。(2スワッグは作成できません。)

※ ( ) 部分について…裏地付は対応できません。

※ ( ) 部分について…丈201cm以上は製作できません。

※ループレス式は □ の範囲のみの製作になります。仕上り幅は188cmまで、仕上り丈は270cmまでになります。

## AR 65 シャープシェード コード式

(円)

| 丈\幅     | 30~50cm | 51~92  | 93~142 | 143~188 | 189~236 |
|---------|---------|--------|--------|---------|---------|
| ~ 90cm  | 24,500  | 28,600 | 33,400 | 44,500  | 47,800  |
| 91~120  | 27,600  | 32,000 | 37,400 | 50,300  | 54,300  |
| 121~150 | 30,700  | 35,400 | 41,400 | 56,200  | 60,900  |
| 151~180 | 33,800  | 38,800 | 45,400 | 62,100  | 67,600  |
| 181~210 | 36,900  | 42,200 | 49,400 | 68,000  | 74,200  |
| 211~240 | 40,000  | 45,600 | 53,400 | 73,900  | 80,800  |
| 241~270 | 43,000  | 48,900 | 57,300 | 79,700  | 87,300  |
| 271~300 | 46,100  | 52,300 | 61,300 | 85,600  | 93,900  |

## ベッドスプレッド

### AB 92 ベッドスプレッド (プレーン)

(円)

| 仕様\サイズ | シングル      | セミダブル     | ダブル       | キング       |
|--------|-----------|-----------|-----------|-----------|
| くるみ無し  | 190×250cm | 210×250cm | 230×250cm | 270×250cm |
| スタンダード | 40,700    | 41,300    | 41,900    | 43,200    |
| くるみ有り  | 190×310cm | 210×310cm | 230×310cm | 270×310cm |
| スタンダード | 49,700    | 50,500    | 51,200    | 52,800    |

### AB 93 ベッドスプレッド (ボックス)

(円)

| 仕様\サイズ | シングル      | セミダブル     | ダブル       | キング       |
|--------|-----------|-----------|-----------|-----------|
| くるみ無し  | 190×250cm | 210×250cm | 230×250cm | 270×250cm |
| スタンダード | 48,000    | 49,200    | 50,200    | 52,400    |
| くるみ有り  | 190×310cm | 210×310cm | 230×310cm | 270×310cm |
| スタンダード | 58,100    | 59,300    | 60,700    | 63,300    |

## カバー

### AB 91 マルチカバー

(円)

| 丈\幅     | ~140cm | 141~290 | 291~440 |
|---------|--------|---------|---------|
| ~200cm  | 17,900 | 35,700  | 53,500  |
| 201~250 | 22,000 | 43,800  | 65,700  |
| 251~300 | 26,000 | 51,900  | 77,800  |

### クッションカバー

(円)

|       |            | 背当      |         | フロア     | ピロー     |
|-------|------------|---------|---------|---------|---------|
|       |            | 45×45cm | 30×30cm | 60×60cm | 45×25cm |
| AK 82 | プレーン       | 5,600   | 5,000   | 8,100   | 5,700   |
|       | プレーン(Rカット) | 5,600   | —       | —       | —       |
| AI 82 | バイピング      | 9,100   | 8,500   | 11,600  | 9,300   |

※背当クッション、フロアクッションはカバーのみの価格です。(ピロークッションは中身入りです。)

# BS 3519 - 3526



価格(税抜) : 7,000/m 4,670/m<sup>2</sup> 巾 : 150cm

リピート : タテ -cm ヨコ -cm 組成 : ポリエステル100%

(K202)

脱水は30秒以内。形を整えて自然乾燥してください。  
 クリーニング店では取縮の原因になりますので低温で乾燥ください。  
 ※この取扱い表示は生地を表示です。  
 形態安定加工を行った場合はアイロンが不可になります。

緻密に織り、表面に強い光沢感と表情に変化をつけた。ドレープ性も良い遮光生地。



BS 3519 I  
遮光1級(C)



BS 3520 SL  
遮光1級(C)



BS 3521 LGR  
遮光1級(C)



BS 3522 VGR  
遮光1級(C)



BS 3523 GR  
遮光1級(C)



BS 3524 BGR  
遮光1級(C)

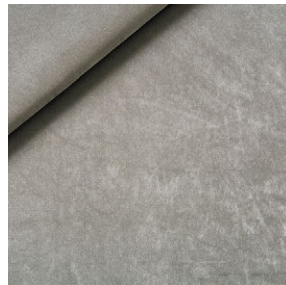

BS 3525 DGR  
遮光1級(C)



BS 3526 BE  
遮光1級(C)

## カーテン

### ソフトウェーブ縫製【推奨仕様】

本縫い(円)

| 使用巾              | 1巾       | 2巾       | 3巾      | 4巾      | 5巾      | 6巾      | 7巾      | 8巾       |           |
|------------------|----------|----------|---------|---------|---------|---------|---------|----------|-----------|
| 約2倍ヒダ<br>仕上り幅    | 両開き      | 51~52cm  | 53~150  | 151~224 | 225~300 | 301~374 | 375~450 | 451~524  | 525~600   |
|                  | 片開き      | 26~75cm  | 76~150  | 151~225 | 226~300 | -       | -       | -        | -         |
| 仕<br>上<br>り<br>丈 | 60~100cm | 15,500   | 28,600  | 41,600  | 54,700  | 67,700  | 80,800  | 93,800   | 106,900   |
|                  | 101~120  | 17,400   | 32,300  | 47,200  | 62,100  | 77,000  | 92,000  | 106,900  | 121,800   |
|                  | 121~140  | 19,200   | 36,000  | 52,800  | 69,600  | 86,400  | 103,200 | 119,900  | 136,700   |
|                  | 141~160  | 21,100   | 39,700  | 58,400  | 77,000  | 95,700  | 114,300 | 133,000  | 151,600   |
|                  | 161~180  | 23,000   | 43,500  | 64,000  | 84,500  | 105,000 | 125,500 | 146,100  | 166,600   |
|                  | 181~200  | 24,800   | 47,200  | 69,600  | 92,000  | 114,300 | 136,700 | 159,100  | 181,500   |
|                  | 201~220  | 26,700   | 50,900  | 75,200  | 99,400  | 123,700 | 147,900 | 172,200  | 196,400   |
|                  | 221~240  | 28,600   | 54,700  | 80,800  | 106,900 | 133,000 | 159,100 | 185,200  | 211,300   |
|                  | 241~260  | 30,400   | 58,400  | 86,400  | 114,300 | 142,300 | 170,300 | 198,300  | 226,200   |
|                  | 261~280  | 32,300   | 62,100  | 92,000  | 121,800 | 151,600 | 181,500 | 211,300  | 241,200   |
| 281~300          | 34,200   | 65,900   | 97,600  | 129,300 | 161,000 | 192,700 | 224,400 | 256,100  |           |
| 301~310          | 36,000   | 69,600   | 103,200 | 136,700 | 170,300 | 203,900 | 237,400 | 271,000  |           |
| 約1.5倍ヒダ<br>仕上り幅  | 両開き      | 67~82cm  | 83~200  | 201~300 | 301~400 | 401~500 | 501~600 | 601~700  | 701~800   |
|                  | 片開き      | 34~100cm | 101~200 | 201~300 | 301~400 | -       | -       | -        | -         |
| フラット<br>仕上り幅     | 両開き      | 41~120cm | 121~270 | 271~414 | 415~564 | 565~708 | 709~858 | 859~1002 | 1003~1152 |
|                  | 片開き      | 21~135cm | 136~282 | 283~429 | 430~576 | 577~600 | -       | -        | -         |

※ご発注サイズ・・・幅サイズはレール寸法の1.05倍がお勧めです。丈サイズはカン下寸法にてご発注ください。  
 ※表示価格はタッセル代(標準用形タッセル)を含みます。  
 ※フラットカーテンは、レール寸法を1.4倍以上の幅サイズでご発注ください。



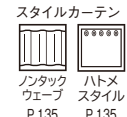
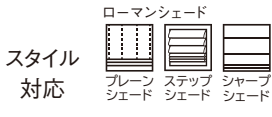

※スタイルカーテンの加算価格は  
マーク下のページをご確認ください。

# BS 3519 - 3526

## ソフトウェア縫製 オーバーサイズ対応 本縫い(円)

| 使用巾     |           | 1巾        | 2巾        | 3巾       | 4巾       | 5巾       | 6巾       | 7巾       | 8巾        | 9巾        |
|---------|-----------|-----------|-----------|----------|----------|----------|----------|----------|-----------|-----------|
| 約2倍ヒダ   | 両開き       | 51~ 52cm  | 53~150    | 151~224  | 225~300  | 301~374  | 375~450  | 451~524  | 525~600   | 601~674   |
|         | 仕上り幅      | 片開き       | 26~ 75cm  | 76~150   | 151~225  | 226~300  | 301~375  | 376~450  | 451~525   | 526~600   |
| 仕上り丈    | 311~320cm | 37,900    | 73,400    | 108,800  | 144,300  | 179,700  | 215,200  | 250,700  | 286,100   | 321,600   |
|         | 321~340   | 39,900    | 77,300    | 114,700  | 152,200  | 189,600  | 227,000  | 264,500  | 301,900   | 339,300   |
|         | 341~360   | 41,800    | 81,200    | 120,600  | 160,000  | 199,400  | 238,800  | 278,200  | 317,600   | 357,000   |
|         | 361~380   | 43,800    | 85,200    | 126,600  | 167,900  | 209,300  | 250,700  | 292,000  | 333,400   | 374,800   |
|         | 381~400   | 45,800    | 89,100    | 132,500  | 175,800  | 219,100  | 262,500  | 305,800  | 349,200   | 392,500   |
| 約1.5倍ヒダ | 両開き       | 67~ 82cm  | 83~200    | 201~300  | 301~400  | 401~500  | 501~600  | 601~700  | 701~800   | 801~900   |
| 仕上り幅    | 片開き       | 34~100cm  | 101~200   | 201~300  | 301~400  | 401~500  | 501~600  | 601~700  | 701~800   | -         |
| フラット    | 両開き       | 41~ 120cm | 121~ 270  | 271~ 414 | 415~ 564 | 565~ 708 | 709~ 858 | 859~1002 | 1003~1152 | 1153~1206 |
|         | 仕上り幅      | 片開き       | 21~ 135cm | 136~ 282 | 283~ 429 | 430~ 576 | 577~ 723 | -        | -         | -         |

※ご発注サイズ・・・幅サイズはレール寸法の1.05倍がお勧めです。丈サイズはカン下寸法にてご発注ください。  
 ※表示価格はタッセル代(標準舟形タッセル)を含みます。  
 ※フラットカーテンは、レール寸法を1.4倍以上の幅サイズでご発注ください。  
 ※片開き、丈310cm以下の場合、2倍ヒダ：幅301cm以上、1.5倍ヒダ：幅401cm以上の価格については別途お問い合わせください。

## ファインウェブ縫製 本縫い(円)

| 使用巾   |          | 1巾       | 2巾       | 3巾      | 4巾      | 5巾      | 6巾      | 7巾      | 8巾      |
|-------|----------|----------|----------|---------|---------|---------|---------|---------|---------|
| 約2倍ヒダ | 両開き      | 51~ 52cm | 53~150   | 151~224 | 225~300 | 301~374 | 375~450 | 451~524 | 525~600 |
|       | 仕上り幅     | 片開き      | 26~ 75cm | 76~150  | 151~225 | 226~300 | -       | -       | -       |
| 仕上り丈  | 60~100cm | 16,400   | 30,400   | 44,400  | 58,400  | 72,400  | 86,400  | 100,400 | 114,400 |
|       | 101~120  | 18,400   | 34,400   | 50,400  | 66,400  | 82,400  | 98,400  | 114,400 | 130,400 |
|       | 121~140  | 20,400   | 38,400   | 56,400  | 74,400  | 92,400  | 110,400 | 128,400 | 146,400 |
|       | 141~160  | 22,400   | 42,400   | 62,400  | 82,400  | 102,400 | 122,400 | 142,400 | 162,400 |
|       | 161~180  | 24,400   | 46,400   | 68,400  | 90,400  | 112,400 | 134,400 | 156,400 | 178,400 |
|       | 181~200  | 26,400   | 50,400   | 74,400  | 98,400  | 122,400 | 146,400 | 170,400 | 194,400 |
|       | 201~220  | 28,400   | 54,400   | 80,400  | 106,400 | 132,400 | 158,400 | 184,400 | 210,400 |
|       | 221~240  | 30,400   | 58,400   | 86,400  | 114,400 | 142,400 | 170,400 | 198,400 | 226,400 |
|       | 241~260  | 32,400   | 62,400   | 92,400  | 122,400 | 152,400 | 182,400 | 212,400 | 242,400 |

※ご発注サイズ・・・幅サイズはレール寸法の1.05倍がお勧めです。丈サイズはカン下寸法にてご発注ください。  
 ※表示価格はタッセル代(標準舟形タッセル)を含みます。

## スタンダード縫製 本縫い(円)

| 使用巾   |          | 1巾        | 2巾        | 3巾       | 4巾       | 5巾       | 6巾       | 7巾       | 8巾        | 9巾        |           |
|-------|----------|-----------|-----------|----------|----------|----------|----------|----------|-----------|-----------|-----------|
| 約2倍ヒダ | 両開き      | 51~ 52cm  | 53~150    | 151~224  | 225~300  | 301~374  | 375~450  | 451~524  | 525~600   | 601~674   |           |
|       | 仕上り幅     | 片開き       | 26~ 75cm  | 76~150   | 151~225  | 226~300  | 301~375  | 376~450  | 451~525   | 526~600   | 601~675   |
| 仕上り丈  | 41~100cm | 14,800    | 27,100    | 39,400   | 51,700   | 64,000   | 76,400   | 88,700   | 101,000   | 113,300   |           |
|       | 101~120  | 16,500    | 30,600    | 44,700   | 58,800   | 72,900   | 86,900   | 101,000  | 115,100   | 129,200   |           |
|       | 121~140  | 18,300    | 34,100    | 50,000   | 65,800   | 81,600   | 97,500   | 113,300  | 129,200   | 145,000   |           |
|       | 141~160  | 20,000    | 37,600    | 55,200   | 72,800   | 90,400   | 108,000  | 125,600  | 143,200   | 160,800   |           |
|       | 161~180  | 21,800    | 41,200    | 60,500   | 79,900   | 99,200   | 118,600  | 138,000  | 157,300   | 176,700   |           |
|       | 181~200  | 23,600    | 44,700    | 65,800   | 86,900   | 108,000  | 129,200  | 150,300  | 171,400   | 192,500   |           |
|       | 201~220  | 25,300    | 48,200    | 71,100   | 94,000   | 116,800  | 139,700  | 162,600  | 185,500   | 208,400   |           |
|       | 221~240  | 27,100    | 51,700    | 76,400   | 101,000  | 125,600  | 150,300  | 174,900  | 199,600   | 224,200   |           |
|       | 241~260  | 28,800    | 55,200    | 81,600   | 108,000  | 134,400  | 160,800  | 187,200  | 213,600   | 240,000   |           |
|       | 261~280  | 30,600    | 58,800    | 86,900   | 115,100  | 143,200  | 171,400  | 199,600  | 227,700   | 255,900   |           |
|       | 281~300  | 32,400    | 62,300    | 92,200   | 122,100  | 152,000  | 182,000  | 211,900  | 241,800   | 271,700   |           |
|       | 301~320  | 34,100    | 65,800    | 97,500   | 129,200  | 160,800  | 192,500  | 224,200  | 255,900   | 287,600   |           |
|       | 321~340  | 35,900    | 69,300    | 102,800  | 136,200  | 169,600  | 203,100  | 236,500  | 270,000   | 303,400   |           |
|       | 341~360  | 37,600    | 72,800    | 108,000  | 143,200  | 178,400  | 213,600  | 248,800  | 284,000   | 319,200   |           |
|       | 361~380  | 39,400    | 76,400    | 113,300  | 150,300  | 187,200  | 224,200  | 261,200  | 298,100   | 335,100   |           |
|       | 381~400  | 41,200    | 79,900    | 118,600  | 157,300  | 196,000  | 234,800  | 273,500  | 312,200   | 350,900   |           |
|       | 約1.5倍ヒダ  | 両開き       | 67~ 82cm  | 83~200   | 201~300  | 301~400  | 401~500  | 501~600  | 601~700   | 701~800   | 801~900   |
|       | 仕上り幅     | 片開き       | 34~100cm  | 101~200  | 201~300  | 301~400  | 401~500  | 501~600  | 601~700   | 701~800   | 801~900   |
| フラット  | 両開き      | 41~ 120cm | 121~ 270  | 271~ 414 | 415~ 564 | 565~ 708 | 709~ 858 | 859~1002 | 1003~1152 | 1153~1206 |           |
|       | 仕上り幅     | 片開き       | 21~ 135cm | 136~ 282 | 283~ 429 | 430~ 576 | 577~ 723 | 724~ 870 | 871~1017  | 1018~1164 | 1165~1311 |

※ご発注サイズ・・・幅サイズはレール寸法の1.05倍がお勧めです。丈サイズはカン下寸法にてご発注ください。  
 ※表示価格はタッセル代(標準舟形タッセル)を含みます。  
 ※製品丈サイズが401cm以上の場合には特注品となります。料金についてはお問い合わせください。

## ローマンシェード

| AR 63 ブレーンシェード ドラム式/ループレス式 |          | (円)    |        |        |         |         |         |         |         |         |  |  |  |  |
|----------------------------|----------|--------|--------|--------|---------|---------|---------|---------|---------|---------|--|--|--|--|
| 丈\幅                        | 30~39cm  | 40~50  | 51~92  | 93~142 | 143~188 | 189~236 | 237~288 | 289~332 | 333~380 | 381~400 |  |  |  |  |
| ~ 90cm                     | 22,400   | 22,400 | 25,600 | 29,200 | 40,300  | 43,800  | 47,700  | 58,700  | 62,200  | 63,700  |  |  |  |  |
| 91~120                     | 25,600   | 25,600 | 28,700 | 32,700 | 46,000  | 49,900  | 53,800  | 66,900  | 70,600  | 72,100  |  |  |  |  |
| 121~150                    | 28,700   | 28,700 | 31,900 | 36,100 | 51,700  | 56,100  | 60,000  | 75,200  | 79,000  | 80,500  |  |  |  |  |
| 151~180                    | 31,900   | 31,900 | 35,000 | 39,600 | 57,400  | 62,200  | 66,100  | 83,400  | 87,400  | 88,900  |  |  |  |  |
| 181~210                    | (35,000) | 35,000 | 38,200 | 43,000 | 63,100  | 68,400  | 72,300  | 91,700  | 95,800  | 97,300  |  |  |  |  |
| 211~240                    | ---      | 38,200 | 41,300 | 46,500 | 68,800  | 74,500  | 78,400  | 99,900  | 104,200 | 105,700 |  |  |  |  |
| 241~270                    | ---      | 41,300 | 44,500 | 49,900 | 74,500  | 80,700  | 84,600  | 108,200 | 112,600 | 114,100 |  |  |  |  |
| 271~300                    | ---      | 44,500 | 47,600 | 53,400 | 80,200  | 86,800  | 90,700  | 116,400 | 121,000 | 122,500 |  |  |  |  |

※幅50cm以下は、1スワッグになります。(2スワッグは作成できません。)  
 ※出窓対応はできません。  
 ※■■■部分について...裏地付は対応できません。  
 ※透光生地ですが、リングテープを縫い付けるため、針穴より光漏れが発生します。  
 ※ ( ) 部分について...丈201cm以上は製作できません。  
 ※ --- 部分について...この範囲のみの製作になります。仕上り幅は288cmまで、仕上り丈は240cmまでになります。

| AR 63 ブレーンシェード コード式 |         | (円)    |        |         |         |  |  |
|---------------------|---------|--------|--------|---------|---------|--|--|
| 丈\幅                 | 30~50cm | 51~92  | 93~142 | 143~188 | 189~236 |  |  |
| ~ 90cm              | 20,400  | 23,600 | 27,200 | 38,300  | 41,800  |  |  |
| 91~120              | 23,600  | 26,700 | 30,700 | 44,000  | 47,900  |  |  |
| 121~150             | 26,700  | 29,900 | 34,100 | 49,700  | 54,100  |  |  |
| 151~180             | 29,900  | 33,000 | 37,600 | 55,400  | 60,200  |  |  |
| 181~210             | 33,000  | 36,200 | 41,000 | 61,100  | 66,400  |  |  |
| 211~240             | 36,200  | 39,300 | 44,500 | 66,800  | 72,500  |  |  |
| 241~270             | 39,300  | 42,500 | 47,900 | 72,500  | 78,700  |  |  |
| 271~300             | 42,500  | 45,600 | 51,400 | 78,200  | 84,800  |  |  |

※出窓対応はできません。  
 ※透光生地ですが、リングテープを縫い付けるため、針穴より光漏れが発生します。

 **PR 63** ステップシェード

価格は AR 63 プレーンシェードの価格 +3,000円 です。

 **AR 65** シャープシェード ドラム式/ループレス式

(円)

| 丈\幅     | 30~39cm  | 40~50  | 51~92  | 93~142 | 143~188 | 189~236 | 237~288 | 289~332 | 333~380 | 381~400 |
|---------|----------|--------|--------|--------|---------|---------|---------|---------|---------|---------|
| ~ 90cm  | 26,600   | 26,600 | 30,700 | 35,500 | 46,700  | 50,000  | 52,600  | 62,200  | 64,300  | 65,300  |
| 91~120  | 29,900   | 29,900 | 34,300 | 39,700 | 53,000  | 57,000  | 59,600  | 72,100  | 75,100  | 76,100  |
| 121~150 | 33,200   | 33,200 | 37,900 | 43,900 | 59,300  | 64,000  | 66,600  | 82,000  | 85,900  | 86,900  |
| 151~180 | 36,500   | 36,500 | 41,500 | 48,100 | 65,600  | 71,100  | 73,700  | 91,900  | 96,700  | 97,700  |
| 181~210 | (39,800) | 39,800 | 45,100 | 52,300 | 71,900  | 78,100  | 80,700  | 101,800 | 107,500 | 108,500 |
| 211~240 | —        | 43,100 | 48,700 | 56,500 | 78,200  | 85,100  | 87,700  | 111,700 | 118,300 | 119,300 |
| 241~270 | —        | 46,400 | 52,300 | 60,700 | 84,500  | 92,100  | 94,700  | 121,600 | 129,100 | 130,100 |
| 271~300 | —        | 49,700 | 55,900 | 64,900 | 90,800  | 99,100  | 101,700 | 131,500 | 139,900 | —       |

※幅50cm以下は、1スワッグになります。(2スワッグは作成できません。)

※  部分について…裏地付は対応できません。

※ ( ) 部分について…丈201cm以上は製作できません。

※ループレス式は  の範囲のみの製作になります。仕上り幅は188cmまで、仕上り丈は270cmまでになります。

 **AR 65** シャープシェード コード式

(円)

| 丈\幅     | 30~50cm | 51~92  | 93~142 | 143~188 | 189~236 |
|---------|---------|--------|--------|---------|---------|
| ~ 90cm  | 24,600  | 28,700 | 33,500 | 44,700  | 48,000  |
| 91~120  | 27,900  | 32,300 | 37,700 | 51,000  | 55,000  |
| 121~150 | 31,200  | 35,900 | 41,900 | 57,300  | 62,000  |
| 151~180 | 34,500  | 39,500 | 46,100 | 63,600  | 69,100  |
| 181~210 | 37,800  | 43,100 | 50,300 | 69,900  | 76,100  |
| 211~240 | 41,100  | 46,700 | 54,500 | 76,200  | 83,100  |
| 241~270 | 44,400  | 50,300 | 58,700 | 82,500  | 90,100  |
| 271~300 | 47,700  | 53,900 | 62,900 | 88,800  | 97,100  |

## ベッドスプレッド

 **AB 92** ベッドスプレッド (プレーン)

(円)

| 仕様\サイズ | シングル      | セミダブル     | ダブル       | キング       |
|--------|-----------|-----------|-----------|-----------|
| くるみ無し  | 190×250cm | 210×250cm | 230×250cm | 270×250cm |
| スタンダード | 44,400    | 45,000    | 45,600    | 47,000    |
| くるみ有り  | 190×310cm | 210×310cm | 230×310cm | 270×310cm |
| スタンダード | 54,300    | 55,100    | 55,800    | 57,400    |

 **AB 93** ベッドスプレッド (ボックス)

(円)

| 仕様\サイズ | シングル      | セミダブル     | ダブル       | キング       |
|--------|-----------|-----------|-----------|-----------|
| くるみ無し  | 190×250cm | 210×250cm | 230×250cm | 270×250cm |
| スタンダード | 50,600    | 51,800    | 52,800    | 55,000    |
| くるみ有り  | 190×310cm | 210×310cm | 230×310cm | 270×310cm |
| スタンダード | 61,600    | 62,800    | 64,200    | 66,800    |

## カバー

 **AB 91** マルチカバー

(円)

| 丈\幅     | ~140cm | 141~290 | 291~440 |
|---------|--------|---------|---------|
| ~200cm  | 19,400 | 38,800  | 58,100  |
| 201~250 | 23,900 | 47,600  | 71,400  |
| 251~300 | 28,200 | 56,400  | 84,500  |

 クッションカバー

(円)

|       |            | 背当      |         | フロア     | ピロー     |
|-------|------------|---------|---------|---------|---------|
|       |            | 45×45cm | 30×30cm | 60×60cm | 45×25cm |
| AK 82 | プレーン       | 5,900   | 5,200   | 8,500   | 5,900   |
|       | プレーン(Rカット) | 5,900   | —       | —       | —       |
| AI 82 | パイピング      | 9,800   | 9,100   | 12,400  | 9,800   |

※背当クッション、フロアクッションはカバーのみの価格です。(ピロークッションは中身入りです。)

# BS 3527 - 3535



価格(税抜) : 8,500/m 5,830/m<sup>2</sup> 巾 : 146cm

リピート : タテ -cm ヨコ -cm 組成 : ポリエステル 100%

(K201)

脱水は 30 秒以内。形を整えて自然乾燥してください。  
 クリーニング店では収縮の原因になりますので低温で乾燥ください。  
 ※この取扱表示は生地を表示です。  
 形態安定加工を行った場合はアイロンが不可になります。

表面に独特の変化を出すため、ジャカードで織り出している。どっしりと仕上げた生地。

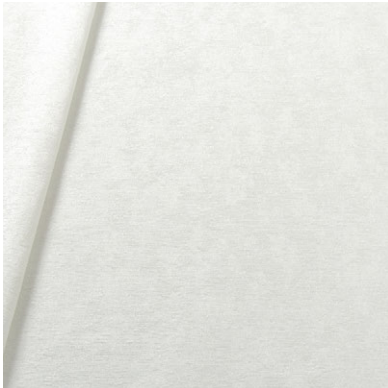

BS 3527

W



BS 3528

LGR



BS 3529

BE



BS 3530

GR



BS 3531

DGR



BS 3532

LRO



BS 3533

V



BS 3534

BG



BS 3535

BK

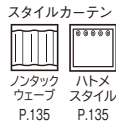

※スタイルカーテンの加算価格は  
マーク下のページをご確認ください。

BS 3527-3535

カーテン

ソフトウェーブ縫製【推奨仕様】

本縫い (円)

| 使用巾              |          | 1巾       | 2巾      | 3巾      | 4巾      | 5巾      | 6巾      | 7巾      | 8巾       | 9巾        |
|------------------|----------|----------|---------|---------|---------|---------|---------|---------|----------|-----------|
| 約2倍ヒダ<br>仕上り幅    | 両開き      | 51~ 52cm | 53~142  | 143~218 | 219~292 | 293~364 | 365~438 | 439~510 | 511~584  | 585~600   |
|                  | 片開き      | 26~ 71cm | 72~146  | 147~219 | 220~292 | 293~300 | -       | -       | -        | -         |
| 仕<br>上<br>り<br>丈 | 60~100cm | 17,800   | 32,900  | 48,000  | 63,000  | 78,100  | 93,200  | 108,200 | 123,300  | 138,400   |
|                  | 101~120  | 20,000   | 37,200  | 54,400  | 71,600  | 88,900  | 106,100 | 123,300 | 140,500  | 157,700   |
|                  | 121~140  | 22,100   | 41,500  | 60,900  | 80,200  | 99,600  | 119,000 | 138,400 | 157,700  | 177,100   |
|                  | 141~160  | 24,300   | 45,800  | 67,300  | 88,900  | 110,400 | 131,900 | 153,400 | 175,000  | 196,500   |
|                  | 161~180  | 26,400   | 50,100  | 73,800  | 97,500  | 121,100 | 144,800 | 168,500 | 192,200  | 215,900   |
|                  | 181~200  | 28,600   | 54,400  | 80,200  | 106,100 | 131,900 | 157,700 | 183,600 | 209,400  | 235,200   |
|                  | 201~220  | 30,700   | 58,700  | 86,700  | 114,700 | 142,700 | 170,700 | 198,600 | 226,600  | 254,600   |
|                  | 221~240  | 32,900   | 63,000  | 93,200  | 123,300 | 153,400 | 183,600 | 213,700 | 243,800  | 274,000   |
|                  | 241~260  | 35,000   | 67,300  | 99,600  | 131,900 | 164,200 | 196,500 | 228,800 | 261,100  | 293,400   |
|                  | 261~280  | 37,200   | 71,600  | 106,100 | 140,500 | 175,000 | 209,400 | 243,800 | 278,300  | 312,700   |
| 281~300          | 39,300   | 75,900   | 112,500 | 149,100 | 185,700 | 222,300 | 258,900 | 295,500 | 332,100  |           |
| 301~310          | 41,500   | 80,200   | 119,000 | 157,700 | 196,500 | 235,200 | 274,000 | 312,700 | 351,500  |           |
| 約1.5倍ヒダ<br>仕上り幅  | 両開き      | 67~ 78cm | 79~194  | 195~292 | 293~388 | 389~486 | 487~584 | 585~680 | 681~778  | 779~800   |
|                  | 片開き      | 34~ 97cm | 98~194  | 195~292 | 293~389 | 390~400 | -       | -       | -        | -         |
| フラット<br>仕上り幅     | 両開き      | 41~116cm | 117~262 | 263~402 | 403~548 | 549~688 | 689~834 | 835~974 | 975~1120 | 1121~1200 |
|                  | 片開き      | 21~131cm | 132~274 | 275~417 | 418~560 | 561~600 | -       | -       | -        | -         |

※ご発注サイズ・・・幅サイズはレール寸法の1.05倍がお勧めです。丈サイズはカン下寸法にてご発注ください。  
※表示価格はタッセル代（標準舟形タッセル）を含みます。  
※フラットカーテンは、レール寸法を1.4倍以上の幅サイズでご発注ください。

ソフトウェーブ縫製 オーバーサイズ対応

本縫い (円)

| 使用巾              |           | 1巾       | 2巾      | 3巾      | 4巾      | 5巾      | 6巾      | 7巾      | 8巾       | 9巾        |
|------------------|-----------|----------|---------|---------|---------|---------|---------|---------|----------|-----------|
| 約2倍ヒダ<br>仕上り幅    | 両開き       | 51~ 52cm | 53~142  | 143~218 | 219~292 | 293~364 | 365~438 | 439~510 | 511~584  | 585~656   |
|                  | 片開き       | 26~ 71cm | 72~146  | 147~219 | 220~292 | 293~365 | 366~438 | 439~511 | 512~584  | 585~600   |
| 仕<br>上<br>り<br>丈 | 311~320cm | 43,300   | 83,900  | 124,500 | 165,100 | 205,700 | 246,300 | 286,900 | 327,400  | 368,000   |
|                  | 321~340   | 45,600   | 88,400  | 131,300 | 174,100 | 217,000 | 259,800 | 302,600 | 345,500  | 388,300   |
|                  | 341~360   | 47,800   | 92,900  | 138,000 | 183,100 | 228,200 | 273,300 | 318,400 | 363,500  | 408,600   |
|                  | 361~380   | 50,100   | 97,500  | 144,800 | 192,200 | 239,500 | 286,900 | 334,200 | 381,600  | 428,900   |
|                  | 381~400   | 52,400   | 102,000 | 151,600 | 201,200 | 250,800 | 300,400 | 350,000 | 399,600  | 449,200   |
| 約1.5倍ヒダ<br>仕上り幅  | 両開き       | 67~ 78cm | 79~194  | 195~292 | 293~388 | 389~486 | 487~584 | 585~680 | 681~778  | 779~876   |
|                  | 片開き       | 34~ 97cm | 98~194  | 195~292 | 293~389 | 390~486 | 487~584 | 585~681 | 682~778  | 779~800   |
| フラット<br>仕上り幅     | 両開き       | 41~116cm | 117~262 | 263~402 | 403~548 | 549~688 | 689~834 | 835~974 | 975~1120 | 1121~1200 |
|                  | 片開き       | 21~131cm | 132~274 | 275~417 | 418~560 | 561~600 | -       | -       | -        | -         |

※ご発注サイズ・・・幅サイズはレール寸法の1.05倍がお勧めです。丈サイズはカン下寸法にてご発注ください。  
※表示価格はタッセル代（標準舟形タッセル）を含みます。  
※フラットカーテンは、レール寸法を1.4倍以上の幅サイズでご発注ください。  
※片開き、丈310cm以下の場合、2倍ヒダ：幅301cm以上、1.5倍ヒダ：幅401cm以上の価格については別途お問い合わせください。

ファインウェーブ縫製

本縫い (円)

| 使用巾              |          | 1巾       | 2巾      | 3巾      | 4巾      | 5巾      | 6巾      | 7巾      | 8巾      | 9巾      |
|------------------|----------|----------|---------|---------|---------|---------|---------|---------|---------|---------|
| 約2倍ヒダ<br>仕上り幅    | 両開き      | 51~ 52cm | 53~142  | 143~218 | 219~292 | 293~364 | 365~438 | 439~510 | 511~584 | 585~600 |
|                  | 片開き      | 26~ 71cm | 72~146  | 147~219 | 220~292 | 293~300 | -       | -       | -       | -       |
| 仕<br>上<br>り<br>丈 | 60~100cm | 18,700   | 34,700  | 50,700  | 66,700  | 82,700  | 98,700  | 114,700 | 130,700 | 146,600 |
|                  | 101~120  | 21,000   | 39,300  | 57,600  | 75,800  | 94,100  | 112,400 | 130,700 | 148,900 | 167,200 |
|                  | 121~140  | 23,300   | 43,900  | 64,400  | 85,000  | 105,500 | 126,100 | 146,600 | 167,200 | 187,800 |
|                  | 141~160  | 25,600   | 48,400  | 71,300  | 94,100  | 116,900 | 139,800 | 162,600 | 185,500 | 208,300 |
|                  | 161~180  | 27,900   | 53,000  | 78,100  | 103,200 | 128,400 | 153,500 | 178,600 | 203,700 | 228,900 |
|                  | 181~200  | 30,200   | 57,600  | 85,000  | 112,400 | 139,800 | 167,200 | 194,600 | 222,000 | 249,400 |
|                  | 201~220  | 32,400   | 62,100  | 91,800  | 121,500 | 151,200 | 180,900 | 210,600 | 240,300 | 270,000 |
|                  | 221~240  | 34,700   | 66,700  | 98,700  | 130,700 | 162,600 | 194,600 | 226,600 | 258,600 | 290,500 |
| 241~260          | 37,000   | 71,300   | 105,500 | 139,800 | 174,000 | 208,300 | 242,600 | 276,800 | 311,100 |         |

※ご発注サイズ・・・幅サイズはレール寸法の1.05倍がお勧めです。丈サイズはカン下寸法にてご発注ください。  
※表示価格はタッセル代（標準舟形タッセル）を含みます。

スタンダード縫製

本縫い (円)

| 使用巾              |          | 1巾       | 2巾      | 3巾      | 4巾      | 5巾      | 6巾      | 7巾      | 8巾       | 9巾        |
|------------------|----------|----------|---------|---------|---------|---------|---------|---------|----------|-----------|
| 約2倍ヒダ<br>仕上り幅    | 両開き      | 51~52cm  | 53~142  | 143~218 | 219~292 | 293~364 | 365~438 | 439~510 | 511~584  | 585~656   |
|                  | 片開き      | 26~71cm  | 72~146  | 147~219 | 220~292 | 293~365 | 366~438 | 439~511 | 512~584  | 585~657   |
| 仕<br>上<br>り<br>丈 | 41~100cm | 17,100   | 31,500  | 45,800  | 60,200  | 74,500  | 88,900  | 103,200 | 117,600  | 131,900   |
|                  | 101~120  | 19,200   | 35,600  | 52,000  | 68,400  | 84,800  | 101,200 | 117,600 | 134,000  | 150,400   |
|                  | 121~140  | 21,200   | 39,700  | 58,100  | 76,600  | 95,000  | 113,500 | 131,900 | 150,400  | 168,800   |
|                  | 141~160  | 23,300   | 43,800  | 64,300  | 84,800  | 105,300 | 125,800 | 146,300 | 166,800  | 187,300   |
|                  | 161~180  | 25,300   | 47,900  | 70,400  | 93,000  | 115,500 | 138,100 | 160,600 | 183,200  | 205,700   |
|                  | 181~200  | 27,400   | 52,000  | 76,600  | 101,200 | 125,800 | 150,400 | 175,000 | 199,600  | 224,200   |
|                  | 201~220  | 29,400   | 56,100  | 82,700  | 109,400 | 136,000 | 162,700 | 189,300 | 216,000  | 242,600   |
|                  | 221~240  | 31,500   | 60,200  | 88,900  | 117,600 | 146,300 | 175,000 | 203,700 | 232,400  | 261,100   |
|                  | 241~260  | 33,500   | 64,300  | 95,000  | 125,800 | 156,500 | 187,300 | 218,000 | 248,800  | 279,600   |
|                  | 261~280  | 35,600   | 68,400  | 101,200 | 134,000 | 166,800 | 199,600 | 232,400 | 265,200  | 298,000   |
|                  | 281~300  | 37,600   | 72,500  | 107,300 | 142,200 | 177,000 | 211,900 | 246,700 | 281,600  | 316,500   |
|                  | 301~320  | 39,700   | 76,600  | 113,500 | 150,400 | 187,300 | 224,200 | 261,100 | 298,000  | 334,900   |
|                  | 321~340  | 41,700   | 80,700  | 119,600 | 158,600 | 197,500 | 236,500 | 275,500 | 314,400  | 353,400   |
|                  | 341~360  | 43,800   | 84,800  | 125,800 | 166,800 | 207,800 | 248,800 | 289,800 | 330,800  | 371,800   |
|                  | 361~380  | 45,800   | 88,900  | 131,900 | 175,000 | 218,000 | 261,100 | 304,200 | 347,200  | 390,300   |
|                  | 381~400  | 47,900   | 93,000  | 138,100 | 183,200 | 228,300 | 273,400 | 318,500 | 363,600  | 408,700   |
| 約1.5倍ヒダ<br>仕上り幅  | 両開き      | 67~78cm  | 79~194  | 195~292 | 293~388 | 389~486 | 487~584 | 585~680 | 681~778  | 779~876   |
|                  | 片開き      | 34~97cm  | 98~194  | 195~292 | 293~389 | 390~486 | 487~584 | 585~681 | 682~778  | 779~876   |
| フラット<br>仕上り幅     | 両開き      | 41~116cm | 117~262 | 263~402 | 403~548 | 549~688 | 689~834 | 835~974 | 975~1120 | 1121~1260 |
|                  | 片開き      | 21~131cm | 132~274 | 275~417 | 418~560 | 561~703 | 704~846 | 847~989 | 990~1132 | 1133~1275 |

※ご発注サイズ・・・幅サイズはレル寸法の1.05倍がお勧めです。丈サイズはカン下寸法にてご発注ください。  
 ※表示価格はタッセル代 (標準角形タッセル) を含みます。  
 ※製品丈サイズが401cm以上の場合は特注品となります。料金についてはお問い合わせください。

ローマンシェード

AR 63 プレーンシェード ドラム式/ループレス式

(円)

| 丈\幅     | 30~39cm  | 40~50  | 51~92  | 93~138 | 139~188 | 189~236 | 237~280 | 281~332 | 333~380 | 381~400 |
|---------|----------|--------|--------|--------|---------|---------|---------|---------|---------|---------|
| ~ 90cm  | 24,100   | 24,100 | 27,300 | 30,600 | 43,600  | 47,100  | 50,400  | 63,700  | 67,200  | 68,700  |
| 91~120  | 27,700   | 27,700 | 30,800 | 34,500 | 50,200  | 54,100  | 57,400  | 73,200  | 76,900  | 78,400  |
| 121~150 | 31,300   | 31,300 | 34,500 | 38,400 | 56,800  | 61,200  | 64,500  | 82,900  | 86,700  | 88,200  |
| 151~180 | 34,900   | 34,900 | 38,000 | 42,300 | 63,400  | 68,200  | 71,500  | 92,400  | 96,400  | 97,900  |
| 181~210 | (38,500) | 38,500 | 41,700 | 46,200 | 70,000  | 75,300  | 78,600  | 102,100 | 106,200 | 107,700 |
| 211~240 | ---      | 42,100 | 45,200 | 50,100 | 76,600  | 82,300  | 85,600  | 111,600 | 115,900 | 117,400 |
| 241~270 | ---      | 45,700 | 48,900 | 54,000 | 83,200  | 89,400  | 92,700  | 121,300 | 125,700 | 127,200 |
| 271~300 | ---      | 49,300 | 52,400 | 57,900 | 89,800  | 96,400  | 99,700  | 130,800 | ---     | ---     |

※幅50cm以下は、1スワッグになります。(2スワッグは作成できません。)  
 ※出窓対応はできません。  
 ※ ( ) 部分について...裏地付は対応できません。  
 ※ ( ) 部分について...丈201cm以上は製作できません。  
 ※ループレス式は ( ) の範囲のみの製作になります。仕上り幅は288cmまで、仕上り丈は240cmまでになります。

AR 63 プレーンシェード コード式

(円)

| 丈\幅     | 30~50cm | 51~92  | 93~138 | 139~188 | 189~236 |
|---------|---------|--------|--------|---------|---------|
| ~ 90cm  | 22,100  | 25,300 | 28,600 | 41,600  | 45,100  |
| 91~120  | 25,700  | 28,800 | 32,500 | 48,200  | 52,100  |
| 121~150 | 29,300  | 32,500 | 36,400 | 54,800  | 59,200  |
| 151~180 | 32,900  | 36,000 | 40,300 | 61,400  | 66,200  |
| 181~210 | 36,500  | 39,700 | 44,200 | 68,000  | 73,300  |
| 211~240 | 40,100  | 43,200 | 48,100 | 74,600  | 80,300  |
| 241~270 | 43,700  | 46,900 | 52,000 | 81,200  | 87,400  |
| 271~300 | 47,300  | 50,400 | 55,900 | 87,800  | 94,400  |

※出窓対応はできません。

PR 63 ステップシェード

価格は AR 63 プレーンシェードの価格 +3,000円 です。

AR 65 シャープシェード ドラム式/ループレス式

(円)

| 丈\幅     | 30~39cm  | 40~50  | 51~92  | 93~138 | 139~188 | 189~236 | 237~280 | 281~332 | 333~380 | 381~400 |
|---------|----------|--------|--------|--------|---------|---------|---------|---------|---------|---------|
| ~ 90cm  | 28,300   | 28,300 | 32,400 | 37,000 | 50,000  | 53,300  | 55,500  | 67,200  | 69,300  | 70,300  |
| 91~120  | 32,000   | 32,000 | 36,400 | 41,000 | 57,200  | 61,200  | 63,400  | 78,400  | 81,400  | 82,400  |
| 121~150 | 35,800   | 35,800 | 40,500 | 45,100 | 64,400  | 69,100  | 71,300  | 89,700  | 93,600  | 94,600  |
| 151~180 | 39,500   | 39,500 | 44,500 | 49,100 | 71,600  | 77,100  | 79,300  | 100,900 | 105,700 | 106,700 |
| 181~210 | (43,300) | 43,300 | 48,600 | 53,200 | 78,800  | 85,000  | 87,200  | 112,200 | 117,900 | 118,900 |
| 211~240 | ---      | 47,000 | 52,600 | 57,200 | 86,000  | 92,900  | 95,100  | 123,400 | 130,000 | 131,000 |
| 241~270 | ---      | 50,800 | 56,700 | 61,300 | 93,200  | 100,800 | 103,000 | 134,700 | ---     | ---     |
| 271~300 | ---      | 54,500 | 60,700 | 65,300 | 100,400 | 108,700 | 110,900 | 145,900 | ---     | ---     |

※幅50cm以下は、1スワッグになります。(2スワッグは作成できません。)  
 ※ ( ) 部分について...裏地付は対応できません。  
 ※ ( ) 部分について...丈201cm以上は製作できません。  
 ※ループレス式は ( ) の範囲のみの製作になります。仕上り幅は188cmまで、仕上り丈は270cmまでになります。

AR 65 シャープシェード コード式

(円)

| 丈\幅     | 30~50cm | 51~92  | 93~138 | 139~188 | 189~236 |
|---------|---------|--------|--------|---------|---------|
| ~ 90cm  | 26,300  | 30,400 | 35,000 | 48,000  | 51,300  |
| 91~120  | 30,000  | 34,400 | 39,000 | 55,200  | 59,200  |
| 121~150 | 33,800  | 38,500 | 43,100 | 62,400  | 67,100  |
| 151~180 | 37,500  | 42,500 | 47,100 | 69,600  | 75,100  |
| 181~210 | 41,300  | 46,600 | 51,200 | 76,800  | 83,000  |
| 211~240 | 45,000  | 50,600 | 55,200 | 84,000  | 90,900  |
| 241~270 | 48,800  | 54,700 | 59,300 | 91,200  | 98,800  |
| 271~300 | 52,500  | 58,700 | 63,300 | 98,400  | 106,700 |

ベッドスプレッド

AB 92 ベッドスプレッド (プレーン)

(円)

| 仕様\サイズ | シングル      | セミダブル     | ダブル       | キング       |
|--------|-----------|-----------|-----------|-----------|
| くるみ無し  | 190×250cm | 210×250cm | 230×250cm | 270×250cm |
| スタンダード | 52,500    | 53,100    | 53,700    | 55,100    |
| くるみ有り  | 190×310cm | 210×310cm | 230×310cm | 270×310cm |
| スタンダード | 64,200    | 65,000    | 65,700    | 67,300    |

AB 93 ベッドスプレッド (ボックス)

(円)

| 仕様\サイズ | シングル      | セミダブル     | ダブル       | キング       |
|--------|-----------|-----------|-----------|-----------|
| くるみ無し  | 190×250cm | 210×250cm | 230×250cm | 270×250cm |
| スタンダード | 59,000    | 60,200    | 61,200    | 63,400    |
| くるみ有り  | 190×310cm | 210×310cm | 230×310cm | 270×310cm |
| スタンダード | 71,800    | 73,000    | 74,400    | 77,000    |

## カバー

 **AB 91** マルチカバー (円)

| 丈\幅     | ~136cm | 137~282 | 283~428 |
|---------|--------|---------|---------|
| ~200cm  | 22,700 | 45,200  | 67,800  |
| 201~250 | 27,800 | 55,400  | 83,200  |
| 251~300 | 32,900 | 65,700  | 98,600  |

 **クッションカバー** (円)

|       |            | 背当      |         | フロア     | ビロー     |
|-------|------------|---------|---------|---------|---------|
|       |            | 45×45cm | 30×30cm | 60×60cm | 45×25cm |
| AK 82 | プレーン       | 6,700   | 5,800   | 9,600   | 6,400   |
|       | プレーン(Rカット) | 6,700   | —       | —       | —       |
| AI 82 | バイピング      | 11,300  | 10,500  | 14,200  | 11,000  |

※背当クッション、フロアクッションはカバーのみの価格です。(ビロークッションは中身入りです。)

# BS 3536・3537



価格(税抜) : 14,000/m 10,150/m<sup>2</sup> 巾 : 138cm

リピート : タテ-cm ヨコ-cm 組成 : ポリエステル 100%



脱水は 30 秒以内。形を整えて自然乾燥してください。  
クリーニング店では収縮の原因になりますので低温で乾燥ください。  
※この取扱表示は生地を表示です。  
形態安定加工を行った場合はアイロンが不可になります。

形状の違う数種類の糸をヨコ糸に使い、  
ウールのような柔らかでどっしりとした存在感のある遮光生地。



BS 3536

GR

遮光 2 級

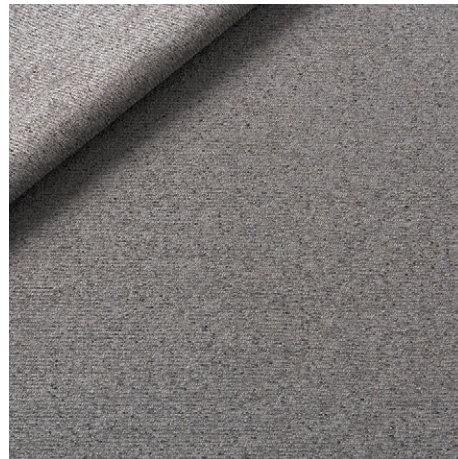

BS 3537

DGR

遮光 2 級

- 意匠糸を使用しているため、部分的に糸の太細や塊があります。
- デザインや製法上の特性により、正確な柄合せができません。

## カーテン

### ソフトウェーブ縫製【推奨仕様】

本縫い (円)

| 使用巾              |          | 1巾       | 2巾      | 3巾      | 4巾      | 5巾      | 6巾      | 7巾      | 8巾       | 9巾        |
|------------------|----------|----------|---------|---------|---------|---------|---------|---------|----------|-----------|
| 約2倍ヒダ<br>仕上り幅    | 両開き      | 51~52cm  | 53~130  | 131~206 | 207~276 | 277~344 | 345~414 | 415~482 | 483~552  | 553~600   |
|                  | 片開き      | 26~65cm  | 66~138  | 139~207 | 208~276 | 277~300 | -       | -       | -        | -         |
| 仕<br>上<br>り<br>丈 | 60~100cm | 26,400   | 49,000  | 71,600  | 94,200  | 116,800 | 139,400 | 162,000 | 184,600  | 207,200   |
|                  | 101~120  | 29,700   | 55,500  | 81,300  | 107,100 | 133,000 | 158,800 | 184,600 | 210,400  | 236,300   |
|                  | 121~140  | 32,900   | 62,000  | 91,000  | 120,100 | 149,100 | 178,200 | 207,200 | 236,300  | 265,300   |
|                  | 141~160  | 36,100   | 68,400  | 100,700 | 133,000 | 165,200 | 197,500 | 229,800 | 262,100  | 294,400   |
|                  | 161~180  | 39,400   | 74,900  | 110,400 | 145,900 | 181,400 | 216,900 | 252,400 | 287,900  | 323,400   |
|                  | 181~200  | 42,600   | 81,300  | 120,100 | 158,800 | 197,500 | 236,300 | 275,000 | 313,700  | 352,500   |
|                  | 201~220  | 45,800   | 87,800  | 129,700 | 171,700 | 213,700 | 255,600 | 297,600 | 339,500  | 381,500   |
|                  | 221~240  | 49,000   | 94,200  | 139,400 | 184,600 | 229,800 | 275,000 | 320,200 | 365,400  | 410,600   |
|                  | 241~260  | 52,300   | 100,700 | 149,100 | 197,500 | 245,900 | 294,400 | 342,800 | 391,200  | 439,600   |
|                  | 261~280  | 55,500   | 107,100 | 158,800 | 210,400 | 262,100 | 313,700 | 365,400 | 417,000  | 468,700   |
| 281~300          | 58,700   | 113,600  | 168,500 | 223,300 | 278,200 | 333,100 | 388,000 | 442,800 | 497,700  |           |
| 301~310          | 62,000   | 120,100  | 178,200 | 236,300 | 294,400 | 352,500 | 410,600 | 468,700 | 526,800  |           |
| 約1.5倍ヒダ<br>仕上り幅  | 両開き      | 67~70cm  | 71~180  | 181~276 | 277~368 | 369~460 | 461~552 | 553~644 | 645~736  | 737~800   |
|                  | 片開き      | 34~90cm  | 91~184  | 185~276 | 277~368 | 369~400 | -       | -       | -        | -         |
| フラット<br>仕上り幅     | 両開き      | 41~108cm | 109~246 | 247~378 | 379~516 | 517~648 | 649~786 | 787~918 | 919~1056 | 1057~1188 |
|                  | 片開き      | 21~123cm | 124~258 | 259~393 | 394~528 | 529~600 | -       | -       | -        | -         |

※ご発注サイズ・・・幅サイズはレール寸法の1.05倍がお勧めです。丈サイズはカン下寸法にてご発注ください。  
※表示価格はタッセル代(標準角形タッセル)を含みます。  
※フラットカーテンは、レール寸法を1.4倍以上の幅サイズでご発注ください。





# BS 3538 - 3541



価格(税抜) : 12,000/m 8,000/m<sup>2</sup> 巾 : 150cm

リピート : タテ 42.5cm ヨコ 25.0cm 組成 : ポリエステル 100%



脱水は 30 秒以内。形を整えて自然乾燥してください。  
クリーニング店では収縮の原因になりますので低温で乾燥ください。  
※この取扱表示は生地を表示です。  
形態安定加工を行った場合はアイロンが不可になります。

独自に撚り合わせたタテ糸を使用し、マットな中に、  
パールのような抑えた輝きが見え隠れする遮光生地。

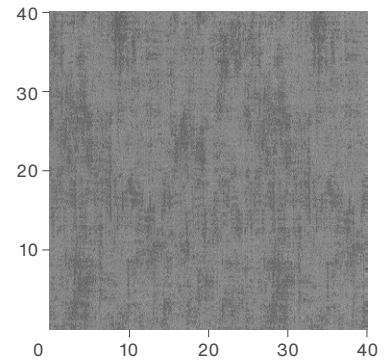

BS 3538

LBE  
遮光 2 級



BS 3539

LGR  
遮光 1 級 (C)



BS 3540

BR  
遮光 1 級 (C)



BS 3541

DV  
遮光 1 級 (C)

## カーテン

### ソフトウェーブ縫製【推奨仕様】

本縫い (円)

| 使用巾     |          | 1巾       | 2巾      | 3巾      | 4巾      | 5巾      | 6巾      | 7巾       | 8巾        |
|---------|----------|----------|---------|---------|---------|---------|---------|----------|-----------|
| 約2倍ヒダ   | 両開き      | 51~52cm  | 53~150  | 151~224 | 225~300 | 301~374 | 375~450 | 451~524  | 525~600   |
|         | 片開き      | 26~75cm  | 76~150  | 151~225 | 226~300 | -       | -       | -        | -         |
| 仕上り丈    | 60~100cm | 27,800   | 52,200  | 76,500  | 100,900 | 125,200 | 149,600 | 173,900  | 198,300   |
|         | 101~120  | 27,800   | 52,200  | 76,500  | 100,900 | 125,200 | 149,600 | 173,900  | 198,300   |
|         | 121~140  | 35,000   | 66,500  | 98,000  | 129,500 | 161,000 | 192,500 | 224,100  | 255,600   |
|         | 141~160  | 35,000   | 66,500  | 98,000  | 129,500 | 161,000 | 192,500 | 224,100  | 255,600   |
|         | 161~180  | 40,700   | 77,900  | 115,200 | 152,400 | 189,700 | 226,900 | 264,200  | 301,400   |
|         | 181~200  | 40,700   | 77,900  | 115,200 | 152,400 | 189,700 | 226,900 | 264,200  | 301,400   |
|         | 201~220  | 46,400   | 89,400  | 132,400 | 175,300 | 218,300 | 261,300 | 304,300  | 347,200   |
|         | 221~240  | 46,400   | 89,400  | 132,400 | 175,300 | 218,300 | 261,300 | 304,300  | 347,200   |
|         | 241~260  | 52,200   | 100,900 | 149,600 | 198,300 | 247,000 | 295,700 | 344,400  | 393,100   |
|         | 261~280  | 52,200   | 100,900 | 149,600 | 198,300 | 247,000 | 295,700 | 344,400  | 393,100   |
| 281~300 | 52,200   | 100,900  | 149,600 | 198,300 | 247,000 | 295,700 | 344,400 | 393,100  |           |
| 301~310 | 59,300   | 115,200  | 171,100 | 226,900 | 282,800 | 338,700 | 394,500 | 450,400  |           |
| 約1.5倍ヒダ | 両開き      | 67~82cm  | 83~200  | 201~300 | 301~400 | 401~500 | 501~600 | 601~700  | 701~800   |
|         | 片開き      | 34~100cm | 101~200 | 201~300 | 301~400 | -       | -       | -        | -         |
| フラット    | 両開き      | 41~120cm | 121~270 | 271~414 | 415~564 | 565~708 | 709~858 | 859~1002 | 1003~1152 |
|         | 片開き      | 21~135cm | 136~282 | 283~429 | 430~576 | 577~600 | -       | -        | -         |

※ご発注サイズ・・・幅サイズはレール寸法の1.05倍がお勧めです。丈サイズはカン下寸法にてご発注ください。  
※表示価格はタッセル代(標準角形タッセル)を含みます。  
※フラットカーテンは、レール寸法を1.4倍以上の幅サイズでご発注ください。

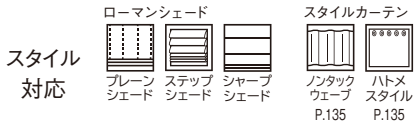

スタイル  
対応

※スタイルカーテンの加算価格は  
マーク下のページをご確認ください。

BS 3538 - 3541

ソフトウェーブ縫製 オーバーサイズ対応

本縫い (円)

| 使用巾              |           | 1巾        | 2巾       | 3巾       | 4巾       | 5巾       | 6巾       | 7巾       | 8巾        | 9巾        |
|------------------|-----------|-----------|----------|----------|----------|----------|----------|----------|-----------|-----------|
| 約2倍ヒダ<br>仕上り幅    | 両開き       | 51~ 52cm  | 53~150   | 151~224  | 225~300  | 301~374  | 375~450  | 451~524  | 525~600   | 601~674   |
|                  | 片開き       | 26~ 75cm  | 76~150   | 151~225  | 226~300  | 301~375  | 376~450  | 451~525  | 526~600   | -         |
| 仕<br>上<br>り<br>丈 | 311~320cm | 61,400    | 119,300  | 177,200  | 235,100  | 293,000  | 350,900  | 408,900  | 466,800   | 524,700   |
|                  | 321~340   | 61,400    | 119,300  | 177,200  | 235,100  | 293,000  | 350,900  | 408,900  | 466,800   | 524,700   |
|                  | 341~360   | 67,300    | 131,200  | 195,000  | 258,900  | 322,700  | 386,600  | 450,400  | 514,300   | 578,100   |
|                  | 361~380   | 67,300    | 131,200  | 195,000  | 258,900  | 322,700  | 386,600  | 450,400  | 514,300   | 578,100   |
|                  | 381~400   | 73,200    | 143,000  | 212,800  | 282,600  | 352,400  | 422,200  | 492,000  | 561,800   | 631,600   |
| 約1.5倍ヒダ<br>仕上り幅  | 両開き       | 67~ 82cm  | 83~200   | 201~300  | 301~400  | 401~500  | 501~600  | 601~700  | 701~800   | 801~900   |
|                  | 片開き       | 34~100cm  | 101~200  | 201~300  | 301~400  | 401~500  | 501~600  | 601~700  | 701~800   | -         |
| フラット<br>仕上り幅     | 両開き       | 41~ 120cm | 121~ 270 | 271~ 414 | 415~ 564 | 565~ 708 | 709~ 858 | 859~1002 | 1003~1152 | 1153~1200 |
|                  | 片開き       | 21~ 135cm | 136~ 282 | 283~ 429 | 430~ 576 | 577~ 600 | -        | -        | -         | -         |

※ご発注サイズ・・・幅サイズはレール寸法の1.05倍がお勧めです。丈サイズはカン下寸法にてご発注ください。  
 ※表示価格はタッセル代 (標準舟形タッセル) を含みます。  
 ※フラットカーテンは、レール寸法を1.4倍以上の幅サイズでご発注ください。  
 ※片開き、丈310cm以下の場合、2倍ヒダ：幅301cm以上、1.5倍ヒダ：幅401cm以上の価格については別途お問い合わせください。

ファインウェーブ縫製

本縫い (円)

| 使用巾              |          | 1巾       | 2巾      | 3巾      | 4巾      | 5巾      | 6巾      | 7巾      | 8巾      |
|------------------|----------|----------|---------|---------|---------|---------|---------|---------|---------|
| 約2倍ヒダ<br>仕上り幅    | 両開き      | 51~ 52cm | 53~150  | 151~224 | 225~300 | 301~374 | 375~450 | 451~524 | 525~600 |
|                  | 片開き      | 26~ 75cm | 76~150  | 151~225 | 226~300 | -       | -       | -       | -       |
| 仕<br>上<br>り<br>丈 | 60~100cm | 28,900   | 54,400  | 79,900  | 105,400 | 130,900 | 156,400 | 181,900 | 207,400 |
|                  | 101~120  | 28,900   | 54,400  | 79,900  | 105,400 | 130,900 | 156,400 | 181,900 | 207,400 |
|                  | 121~140  | 36,400   | 69,400  | 102,400 | 135,400 | 168,400 | 201,400 | 234,400 | 267,400 |
|                  | 141~160  | 36,400   | 69,400  | 102,400 | 135,400 | 168,400 | 201,400 | 234,400 | 267,400 |
|                  | 161~180  | 42,400   | 81,400  | 120,400 | 159,400 | 198,400 | 237,400 | 276,400 | 315,400 |
|                  | 181~200  | 42,400   | 81,400  | 120,400 | 159,400 | 198,400 | 237,400 | 276,400 | 315,400 |
|                  | 201~220  | 48,400   | 93,400  | 138,400 | 183,400 | 228,400 | 273,400 | 318,400 | 363,400 |
|                  | 221~240  | 48,400   | 93,400  | 138,400 | 183,400 | 228,400 | 273,400 | 318,400 | 363,400 |
|                  | 241~260  | 54,400   | 105,400 | 156,400 | 207,400 | 258,400 | 309,400 | 360,400 | 411,400 |

※ご発注サイズ・・・幅サイズはレール寸法の1.05倍がお勧めです。丈サイズはカン下寸法にてご発注ください。  
 ※表示価格はタッセル代 (標準舟形タッセル) を含みます。

スタンダード縫製

本縫い (円)

| 使用巾              |          | 1巾        | 2巾       | 3巾       | 4巾       | 5巾       | 6巾       | 7巾       | 8巾        | 9巾        |
|------------------|----------|-----------|----------|----------|----------|----------|----------|----------|-----------|-----------|
| 約2倍ヒダ<br>仕上り幅    | 両開き      | 51~ 52cm  | 53~150   | 151~224  | 225~300  | 301~374  | 375~450  | 451~524  | 525~600   | 601~674   |
|                  | 片開き      | 26~ 75cm  | 76~150   | 151~225  | 226~300  | 301~375  | 376~450  | 451~525  | 526~600   | 601~675   |
| 仕<br>上<br>り<br>丈 | 41~100cm | 26,900    | 50,400   | 73,800   | 97,300   | 120,700  | 144,200  | 167,700  | 191,100   | 214,600   |
|                  | 101~120  | 26,900    | 50,400   | 73,800   | 97,300   | 120,700  | 144,200  | 167,700  | 191,100   | 214,600   |
|                  | 121~140  | 33,800    | 64,200   | 94,500   | 124,900  | 155,200  | 185,600  | 216,000  | 246,300   | 276,700   |
|                  | 141~160  | 33,800    | 64,200   | 94,500   | 124,900  | 155,200  | 185,600  | 216,000  | 246,300   | 276,700   |
|                  | 161~180  | 39,300    | 75,200   | 111,100  | 147,000  | 182,800  | 218,700  | 254,600  | 290,500   | 326,400   |
|                  | 181~200  | 39,300    | 75,200   | 111,100  | 147,000  | 182,800  | 218,700  | 254,600  | 290,500   | 326,400   |
|                  | 201~220  | 44,800    | 86,200   | 127,600  | 169,000  | 210,400  | 251,800  | 293,200  | 334,600   | 376,000   |
|                  | 221~240  | 44,800    | 86,200   | 127,600  | 169,000  | 210,400  | 251,800  | 293,200  | 334,600   | 376,000   |
|                  | 241~260  | 50,400    | 97,300   | 144,200  | 191,100  | 238,000  | 285,000  | 331,900  | 378,800   | 425,700   |
|                  | 261~280  | 50,400    | 97,300   | 144,200  | 191,100  | 238,000  | 285,000  | 331,900  | 378,800   | 425,700   |
|                  | 281~300  | 50,400    | 97,300   | 144,200  | 191,100  | 238,000  | 285,000  | 331,900  | 378,800   | 425,700   |
|                  | 301~320  | 57,300    | 111,100  | 164,900  | 218,700  | 272,500  | 326,400  | 380,200  | 434,000   | 487,800   |
|                  | 321~340  | 57,300    | 111,100  | 164,900  | 218,700  | 272,500  | 326,400  | 380,200  | 434,000   | 487,800   |
|                  | 341~360  | 62,800    | 122,100  | 181,500  | 240,800  | 300,100  | 359,500  | 418,800  | 478,200   | 537,500   |
| 361~380          | 62,800   | 122,100   | 181,500  | 240,800  | 300,100  | 359,500  | 418,800  | 478,200  | 537,500   |           |
| 381~400          | 68,300   | 133,200   | 198,000  | 262,900  | 327,700  | 392,600  | 457,500  | 522,300  | 587,200   |           |
| 約1.5倍ヒダ<br>仕上り幅  | 両開き      | 67~ 82cm  | 83~200   | 201~300  | 301~400  | 401~500  | 501~600  | 601~700  | 701~800   | 801~900   |
|                  | 片開き      | 34~100cm  | 101~200  | 201~300  | 301~400  | 401~500  | 501~600  | 601~700  | 701~800   | 801~900   |
| フラット<br>仕上り幅     | 両開き      | 41~ 120cm | 121~ 270 | 271~ 414 | 415~ 564 | 565~ 708 | 709~ 858 | 859~1002 | 1003~1152 | 1153~1200 |
|                  | 片開き      | 21~ 135cm | 136~ 282 | 283~ 429 | 430~ 576 | 577~ 723 | 724~ 870 | 871~1017 | 1018~1164 | 1165~1311 |

※ご発注サイズ・・・幅サイズはレール寸法の1.05倍がお勧めです。丈サイズはカン下寸法にてご発注ください。  
 ※表示価格はタッセル代 (標準舟形タッセル) を含みます。  
 ※製品丈サイズが401cm以上の場合には特注品となります。料金についてはお問い合わせください。

ローマンシェード

AR 63 ブレーンシェード ドラム式/ループレス式

(円)

| 丈\幅     | 30~39cm  | 40~50  | 51~92  | 93~142 | 143~188 | 189~236 | 237~288 | 289~332 | 333~380 | 381~400 |
|---------|----------|--------|--------|--------|---------|---------|---------|---------|---------|---------|
| ~ 90cm  | 30,300   | 30,300 | 33,500 | 37,100 | 56,100  | 59,600  | 63,500  | 82,400  | 85,900  | 87,400  |
| 91~120  | 36,200   | 36,200 | 39,300 | 43,300 | 67,200  | 71,100  | 75,000  | 98,700  | 102,400 | 103,900 |
| 121~150 | 37,200   | 37,200 | 40,400 | 44,600 | 68,700  | 73,100  | 77,000  | 100,700 | 104,500 | 106,000 |
| 151~180 | 44,300   | 44,300 | 47,400 | 52,000 | 82,200  | 87,000  | 90,900  | 120,600 | 124,600 | 126,100 |
| 181~210 | (50,100) | 50,100 | 53,300 | 58,100 | 93,300  | 98,600  | 102,500 | 137,000 | 141,100 | 142,600 |
| 211~240 | —        | 56,000 | 59,100 | 64,300 | 104,400 | 110,100 | 114,000 | 153,300 | 157,600 | 159,100 |
| 241~270 | —        | 57,000 | 60,200 | 65,600 | 105,900 | 112,100 | 116,000 | 155,300 | 159,700 | 161,200 |
| 271~300 | —        | 62,900 | 66,000 | 71,800 | 117,000 | 123,600 | 127,500 | 171,600 | 176,200 | 177,700 |

※幅50cm以下は、1スワッグになります。(2スワッグは作成できません。)  
 ※出窓対応はできません。  
 ※部分について...裏地付は対応できません。  
 ※遮光生地ですが、リングテープを縫い付けるため、針穴より光漏れが発生します。  
 ※( ) 部分について...丈201cm以上は製作できません。  
 ※ループレス式は□の範囲のみの製作になります。仕上り幅は288cmまで、仕上り丈は240cmまでになります。

AR 63 ブレーンシェード コード式

(円)

| 丈\幅     | 30~50cm | 51~92  | 93~142 | 143~188 | 189~236 |
|---------|---------|--------|--------|---------|---------|
| ~ 90cm  | 28,300  | 31,500 | 35,100 | 54,100  | 57,600  |
| 91~120  | 34,200  | 37,300 | 41,300 | 65,200  | 69,100  |
| 121~150 | 35,200  | 38,400 | 42,600 | 66,700  | 71,100  |
| 151~180 | 42,300  | 45,400 | 50,000 | 80,200  | 85,000  |
| 181~210 | 48,100  | 51,300 | 56,100 | 91,300  | 96,600  |
| 211~240 | 54,000  | 57,100 | 62,300 | 102,400 | 108,100 |
| 241~270 | 55,000  | 58,200 | 63,600 | 103,900 | 110,100 |
| 271~300 | 60,900  | 64,000 | 69,800 | 115,000 | 121,600 |

※出窓対応はできません。  
 ※遮光生地ですが、リングテープを縫い付けるため、針穴より光漏れが発生します。

 **PR 63** ステップシェード  
 価格は AR 63 プレインシェードの価格 +3,000円 です。

 **AR 65** シャープシェード ドラム式/ループレス式 (円)

| 丈\幅     | 30~39cm  | 40~50  | 51~92  | 93~142 | 143~188 | 189~236 | 237~288 | 289~332 | 333~380 | 381~400 |
|---------|----------|--------|--------|--------|---------|---------|---------|---------|---------|---------|
| ~ 90cm  | 34,500   | 34,500 | 38,600 | 43,400 | 62,500  | 65,800  | 68,400  | 85,900  | 88,000  | 89,000  |
| 91~120  | 40,500   | 40,500 | 44,900 | 50,300 | 74,200  | 78,200  | 80,800  | 103,900 | 106,900 | 107,900 |
| 121~150 | 41,700   | 41,700 | 46,400 | 52,400 | 76,300  | 81,000  | 83,600  | 107,500 | 111,400 | 112,400 |
| 151~180 | 48,900   | 48,900 | 53,900 | 60,500 | 90,400  | 95,900  | 98,500  | 129,100 | 133,900 | 134,900 |
| 181~210 | (54,900) | 54,900 | 60,200 | 67,400 | 102,100 | 108,300 | 110,900 | 147,100 | 152,800 | 153,800 |
| 211~240 | —        | 60,900 | 66,500 | 74,300 | 113,800 | 120,700 | 123,300 | 165,100 | 171,700 | 172,700 |
| 241~270 | —        | 62,100 | 68,000 | 76,400 | 115,900 | 123,500 | 126,100 | 168,700 | 176,200 | 177,200 |
| 271~300 | —        | 68,100 | 74,300 | 83,300 | 127,600 | 135,900 | 138,500 | 186,700 | 195,100 | —       |

 **AR 65** シャープシェード コード式 (円)

| 丈\幅     | 30~50cm | 51~92  | 93~142 | 143~188 | 189~236 |
|---------|---------|--------|--------|---------|---------|
| ~ 90cm  | 32,500  | 36,600 | 41,400 | 60,500  | 63,800  |
| 91~120  | 38,500  | 42,900 | 48,300 | 72,200  | 76,200  |
| 121~150 | 39,700  | 44,400 | 50,400 | 74,300  | 79,000  |
| 151~180 | 46,900  | 51,900 | 58,500 | 88,400  | 93,900  |
| 181~210 | 52,900  | 58,200 | 65,400 | 100,100 | 106,300 |
| 211~240 | 58,900  | 64,500 | 72,300 | 111,800 | 118,700 |
| 241~270 | 60,100  | 66,000 | 74,400 | 113,900 | 121,500 |
| 271~300 | 66,100  | 72,300 | 81,300 | 125,600 | 133,900 |

※幅50cm以下は、1スワッグになります。(2スワッグは作成できません。)  
 ※ ( ) 部分について…裏地付は対応できません。  
 ※ ( ) 部分について…丈201cm以上は製作できません。  
 ※ループレス式は □ の範囲のみの製作になります。仕上り幅は188cmまで、仕上り丈は270cmまでになります。

# BS 3542 - 3544



価格(税抜) : 8,000/m 8,090/m<sup>2</sup> 巾 : 99cm

リピート : タテ 41.0cm ヨコ 33.0cm 組成 : ポリエステル 100%

(K201)

脱水は 30 秒以内。形を整えて自然乾燥してください。  
 クリーニング店では取縮の原因になりますので低温で乾燥ください。  
 ※この取扱い表示は生地を表示です。  
 形態安定加工を行った場合はアイロンが不可になります。

上品な光沢とゆったり横に流れる波柄が特徴の遮光生地。

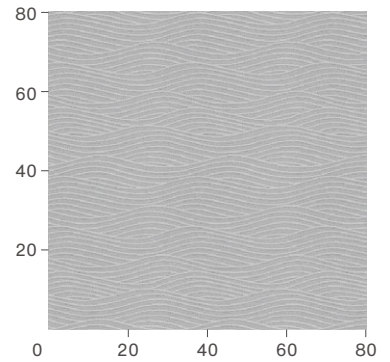

BS 3542

遮光 2 級



BS 3543

遮光 2 級

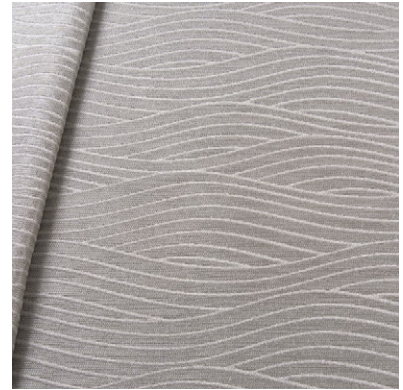

LGR BS 3544

遮光 2 級

- 表面または裏面に、引っ掛かりやすい部分があります。
- 意匠糸を使用しているため、部分的に糸の太細や塊があります。
- 風通（二重）組織の為、表と裏の間に隙間があります。折り曲げると膨らみや、うね状の盛り上がりが見えることがあります。

## カーテン

### ソフトウェーブ縫製【推奨仕様】

本縫い (円)

| 使用巾       | 1巾         | 2巾        | 3巾         | 4巾        | 5巾        | 6巾        | 7巾        | 8巾        | 9巾        |           |
|-----------|------------|-----------|------------|-----------|-----------|-----------|-----------|-----------|-----------|-----------|
| 約2倍ヒダ     | 両開き        | —         | 51 ~ 82cm  | 83 ~ 140  | 141 ~ 198 | 199 ~ 246 | 247 ~ 296 | 297 ~ 346 | 347 ~ 396 | 397 ~ 444 |
| 仕上り幅      | 片開き        | 26 ~ 41cm | 42 ~ 99    | 100 ~ 148 | 149 ~ 198 | 199 ~ 247 | 248 ~ 297 | 298 ~ 300 | —         | —         |
| 仕上り丈      | 60 ~ 100cm | 18,900    | 35,100     | 51,300    | 67,500    | 83,700    | 99,900    | 116,100   | 132,300   | 148,500   |
|           | 101 ~ 120  | 18,900    | 35,100     | 51,300    | 67,500    | 83,700    | 99,900    | 116,100   | 132,300   | 148,500   |
|           | 121 ~ 140  | 22,700    | 42,700     | 62,700    | 82,700    | 102,800   | 122,800   | 142,800   | 162,800   | 182,900   |
|           | 141 ~ 160  | 22,700    | 42,700     | 62,700    | 82,700    | 102,800   | 122,800   | 142,800   | 162,800   | 182,900   |
|           | 161 ~ 180  | 26,500    | 50,300     | 74,200    | 98,000    | 121,800   | 145,700   | 169,500   | 193,300   | 217,200   |
|           | 181 ~ 200  | 26,500    | 50,300     | 74,200    | 98,000    | 121,800   | 145,700   | 169,500   | 193,300   | 217,200   |
|           | 201 ~ 220  | 30,300    | 58,000     | 85,600    | 113,300   | 140,900   | 168,600   | 196,200   | 223,900   | 251,500   |
|           | 221 ~ 240  | 30,300    | 58,000     | 85,600    | 113,300   | 140,900   | 168,600   | 196,200   | 223,900   | 251,500   |
|           | 241 ~ 260  | 34,100    | 65,600     | 97,000    | 128,500   | 160,000   | 191,400   | 222,900   | 254,400   | 285,800   |
|           | 261 ~ 280  | 34,100    | 65,600     | 97,000    | 128,500   | 160,000   | 191,400   | 222,900   | 254,400   | 285,800   |
| 281 ~ 300 | 37,900     | 73,200    | 108,500    | 143,800   | 179,000   | 214,300   | 249,600   | 284,900   | 320,100   |           |
| 301 ~ 310 | 37,900     | 73,200    | 108,500    | 143,800   | 179,000   | 214,300   | 249,600   | 284,900   | 320,100   |           |
| 約1.5倍ヒダ   | 両開き        | —         | 67 ~ 120cm | 121 ~ 194 | 195 ~ 264 | 265 ~ 330 | 331 ~ 396 | 397 ~ 462 | 463 ~ 528 | 529 ~ 594 |
| 仕上り幅      | 片開き        | 34 ~ 60cm | 61 ~ 132   | 133 ~ 198 | 199 ~ 264 | 265 ~ 330 | 331 ~ 396 | 397 ~ 400 | —         | —         |
| フラット      | 両開き        | 41 ~ 68cm | 69 ~ 168   | 169 ~ 260 | 261 ~ 360 | 361 ~ 452 | 453 ~ 552 | 553 ~ 644 | 645 ~ 744 | 745 ~ 836 |
|           | 片開き        | 21 ~ 84cm | 85 ~ 180   | 181 ~ 276 | 277 ~ 372 | 373 ~ 468 | 469 ~ 564 | 565 ~ 600 | —         | —         |

※ご発注サイズ・・・幅サイズはレール寸法の1.05倍がお勧めです。丈サイズはカン下寸法にてご発注ください。  
 ※表示価格はタッセル代（標準用形タッセル）を含みます。  
 ※フラットカーテンは、レール寸法を1.4倍以上の幅サイズでご発注ください。

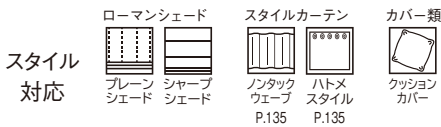

※スタイルカーテンの加算価格はマーク下のページをご確認ください。

ソフトウェア縫製 オーバーサイズ対応

本縫い (円)

| 使用巾     | 1巾        | 2巾       | 3巾       | 4巾      | 5巾      | 6巾      | 7巾      | 8巾      | 9巾      |         |
|---------|-----------|----------|----------|---------|---------|---------|---------|---------|---------|---------|
| 約2倍ヒダ   | 両開き       | —        | 51~ 82cm | 83~140  | 141~198 | 199~246 | 247~296 | 297~346 | 347~396 | 397~444 |
| 仕上り幅    | 片開き       | 26~ 41cm | 42~ 99   | 100~148 | 149~198 | 199~247 | 248~297 | 298~346 | 347~396 | 397~445 |
| 仕上り丈    | 311~320cm | 39,200   | 75,800   | 112,300 | 148,900 | 185,400 | 222,000 | 258,600 | 295,100 | 331,700 |
|         | 321~340   | 43,200   | 83,700   | 124,200 | 164,700 | 205,200 | 245,700 | 286,200 | 326,700 | 367,300 |
|         | 341~360   | 43,200   | 83,700   | 124,200 | 164,700 | 205,200 | 245,700 | 286,200 | 326,700 | 367,300 |
|         | 361~380   | 48,100   | 93,600   | 139,000 | 184,500 | 229,900 | 275,400 | 320,800 | 366,300 | 411,700 |
|         | 381~400   | 48,100   | 93,600   | 139,000 | 184,500 | 229,900 | 275,400 | 320,800 | 366,300 | 411,700 |
| 約1.5倍ヒダ | 両開き       | —        | 67~120cm | 121~194 | 195~264 | 265~330 | 331~396 | 397~462 | 463~528 | 529~594 |
| 仕上り幅    | 片開き       | 34~ 60cm | 61~132   | 133~198 | 199~264 | 265~330 | 331~396 | 397~462 | 463~528 | 529~594 |
| フラット    | 両開き       | 41~ 68cm | 69~168   | 169~260 | 261~360 | 361~452 | 453~552 | 553~644 | 645~744 | 745~836 |
|         | 片開き       | 21~ 84cm | 85~180   | 181~276 | 277~372 | 373~468 | 469~564 | 565~660 | —       | —       |

※ご発注サイズ・・・幅サイズはレール寸法の1.05倍がお勧めです。丈サイズはカン下寸法にてご発注ください。  
 ※表示価格はタッセル代(標準舟形タッセル)を含みます。  
 ※フラットカーテンは、レール寸法を1.4倍以上の幅サイズでご発注ください。  
 ※片開き、丈310cm以下の場合、2倍ヒダ：幅301cm以上、1.5倍ヒダ：幅401cm以上の価格については別途お問い合わせください。

スタンダード縫製

本縫い (円)

| 使用巾     | 1巾       | 2巾       | 3巾       | 4巾      | 5巾      | 6巾      | 7巾      | 8巾      | 9巾      |         |
|---------|----------|----------|----------|---------|---------|---------|---------|---------|---------|---------|
| 約2倍ヒダ   | 両開き      | —        | 51~ 82cm | 83~140  | 141~198 | 199~246 | 247~296 | 297~346 | 347~396 | 397~444 |
| 仕上り幅    | 片開き      | 26~ 41cm | 42~ 99   | 100~148 | 149~198 | 199~247 | 248~297 | 298~346 | 347~396 | 397~445 |
| 仕上り丈    | 41~100cm | 18,300   | 33,900   | 49,500  | 65,100  | 80,700  | 96,400  | 112,000 | 127,600 | 143,200 |
|         | 101~120  | 18,300   | 33,900   | 49,500  | 65,100  | 80,700  | 96,400  | 112,000 | 127,600 | 143,200 |
|         | 121~140  | 21,900   | 41,200   | 60,500  | 79,800  | 99,100  | 118,400 | 137,700 | 157,000 | 176,300 |
|         | 141~160  | 21,900   | 41,200   | 60,500  | 79,800  | 99,100  | 118,400 | 137,700 | 157,000 | 176,300 |
|         | 161~180  | 25,600   | 48,600   | 71,600  | 94,500  | 117,500 | 140,500 | 163,400 | 186,400 | 209,400 |
|         | 181~200  | 25,600   | 48,600   | 71,600  | 94,500  | 117,500 | 140,500 | 163,400 | 186,400 | 209,400 |
|         | 201~220  | 29,300   | 55,900   | 82,600  | 109,200 | 135,900 | 162,500 | 189,200 | 215,800 | 242,500 |
|         | 221~240  | 29,300   | 55,900   | 82,600  | 109,200 | 135,900 | 162,500 | 189,200 | 215,800 | 242,500 |
|         | 241~260  | 33,000   | 63,300   | 93,600  | 123,900 | 154,300 | 184,600 | 214,900 | 245,200 | 275,500 |
|         | 261~280  | 33,000   | 63,300   | 93,600  | 123,900 | 154,300 | 184,600 | 214,900 | 245,200 | 275,500 |
|         | 281~300  | 36,600   | 70,600   | 104,600 | 138,600 | 172,600 | 206,600 | 240,600 | 274,600 | 308,600 |
|         | 301~320  | 36,600   | 70,600   | 104,600 | 138,600 | 172,600 | 206,600 | 240,600 | 274,600 | 308,600 |
|         | 321~340  | 40,300   | 78,000   | 115,700 | 153,300 | 191,000 | 228,700 | 266,300 | 304,000 | 341,700 |
|         | 341~360  | 40,300   | 78,000   | 115,700 | 153,300 | 191,000 | 228,700 | 266,300 | 304,000 | 341,700 |
|         | 361~380  | 44,900   | 87,200   | 129,400 | 171,700 | 214,000 | 256,200 | 298,500 | 340,800 | 383,000 |
| 381~400 | 44,900   | 87,200   | 129,400  | 171,700 | 214,000 | 256,200 | 298,500 | 340,800 | 383,000 |         |
| 約1.5倍ヒダ | 両開き      | —        | 67~120cm | 121~194 | 195~264 | 265~330 | 331~396 | 397~462 | 463~528 | 529~594 |
| 仕上り幅    | 片開き      | 34~ 60cm | 61~132   | 133~198 | 199~264 | 265~330 | 331~396 | 397~462 | 463~528 | 529~594 |
| フラット    | 両開き      | 41~ 68cm | 69~168   | 169~260 | 261~360 | 361~452 | 453~552 | 553~644 | 645~744 | 745~836 |
|         | 片開き      | 21~ 84cm | 85~180   | 181~276 | 277~372 | 373~468 | 469~564 | 565~660 | 661~756 | 757~852 |

※ご発注サイズ・・・幅サイズはレール寸法の1.05倍がお勧めです。丈サイズはカン下寸法にてご発注ください。  
 ※表示価格はタッセル代(標準舟形タッセル)を含みます。  
 ※製品丈サイズが401cm以上の場合には特注品となります。料金についてはお問い合わせください。

ローマンシェード

AR 63 プレーンシェード ドラム式/ループプレス式

(円)

| 丈・幅     | 30~39cm  | 40~50  | 51~91  | 92~140 | 141~186 | 187~236 | 237~281 | 282~332 | 333~380 | 381~400 |
|---------|----------|--------|--------|--------|---------|---------|---------|---------|---------|---------|
| ~ 90cm  | 25,100   | 25,100 | 28,200 | 42,200 | 45,600  | 59,600  | 63,000  | 77,200  | 91,100  | 92,600  |
| 91~120  | 29,400   | 29,400 | 32,500 | 49,900 | 53,500  | 71,100  | 74,500  | 91,900  | 109,200 | 110,700 |
| 121~150 | 33,600   | 33,600 | 36,700 | 57,700 | 61,400  | 82,700  | 86,100  | 106,700 | 127,300 | 128,800 |
| 151~180 | 34,700   | 34,700 | 37,800 | 59,000 | 62,900  | 84,600  | 88,000  | 108,600 | 129,400 | 130,900 |
| 181~210 | (38,900) | 38,900 | 42,000 | 66,800 | 70,800  | 96,200  | 99,600  | 123,400 | 147,500 | 149,000 |
| 211~240 | —        | 43,200 | 46,300 | 74,500 | 78,700  | 107,700 | 111,100 | 138,100 | 165,600 | 167,100 |
| 241~270 | —        | 47,400 | 50,500 | 82,300 | 86,600  | 119,300 | 122,700 | 152,900 | 183,700 | 185,200 |
| 271~300 | —        | 48,500 | 51,600 | 83,600 | 88,100  | 121,200 | 124,600 | 154,800 | —       | —       |

※幅50cm以下は、1スワッグになります。(2スワッグは作成できません。)  
 ※出窓対応はできません。  
 ※部分について...裏地付は対応できません。  
 ※遮光生地ですが、リングテープを縫い付けるため、針穴より光漏れが発生します。  
 ※( ) 部分について...丈201cm以上は製作できません。  
 ※ループプレス式は□の範囲のみの製作になります。仕上り幅は288cmまで、仕上り丈は240cmまでになります。

AR 63 プレーンシェード コード式

(円)

| 丈・幅     | 30~50cm | 51~91  | 92~140 | 141~186 | 187~236 |
|---------|---------|--------|--------|---------|---------|
| ~ 90cm  | 23,100  | 26,200 | 40,200 | 43,600  | 57,600  |
| 91~120  | 27,400  | 30,500 | 47,900 | 51,500  | 69,100  |
| 121~150 | 31,600  | 34,700 | 55,700 | 59,400  | 80,700  |
| 151~180 | 32,700  | 35,800 | 57,000 | 60,900  | 82,600  |
| 181~210 | 36,900  | 40,000 | 64,800 | 68,800  | 94,200  |
| 211~240 | 41,200  | 44,300 | 72,500 | 76,700  | 105,700 |
| 241~270 | 45,400  | 48,500 | 80,300 | 84,600  | 117,300 |
| 271~300 | 46,500  | 49,600 | 81,600 | 86,100  | 119,200 |

※出窓対応はできません。  
 ※遮光生地ですが、リングテープを縫い付けるため、針穴より光漏れが発生します。

AR 65 シャープシェード ドラム式/ループプレス式

(円)

| 丈・幅     | 30~39cm  | 40~50  | 51~91  | 92~140 | 141~186 | 187~236 | 237~281 | 282~332 | 333~380 | 381~400 |
|---------|----------|--------|--------|--------|---------|---------|---------|---------|---------|---------|
| ~ 90cm  | 29,300   | 29,300 | 33,300 | 48,600 | 52,000  | 65,800  | 68,100  | 80,700  | 93,200  | 94,200  |
| 91~120  | 33,700   | 33,700 | 38,000 | 56,500 | 60,500  | 78,200  | 80,500  | 97,100  | 113,700 | 114,700 |
| 121~150 | 38,100   | 38,100 | 42,700 | 64,400 | 69,000  | 90,600  | 92,900  | 113,500 | 134,200 | 135,200 |
| 151~180 | 39,300   | 39,300 | 44,200 | 65,900 | 71,100  | 93,500  | 95,700  | 117,100 | 138,700 | 139,700 |
| 181~210 | (43,700) | 43,700 | 48,900 | 73,800 | 79,600  | 105,900 | 108,100 | 133,500 | 159,200 | 160,200 |
| 211~240 | —        | 48,100 | 53,600 | 81,700 | 88,100  | 118,300 | 120,600 | 149,900 | 179,700 | 180,700 |
| 241~270 | —        | 52,500 | 58,300 | 89,600 | 96,600  | 130,700 | 133,000 | 166,300 | —       | —       |
| 271~300 | —        | 53,700 | 59,800 | 91,100 | 98,700  | 133,500 | 135,800 | 169,900 | —       | —       |

※幅50cm以下は、1スワッグになります。(2スワッグは作成できません。)  
 ※部分について...裏地付は対応できません。  
 ※( ) 部分について...丈201cm以上は製作できません。  
 ※ループプレス式は□の範囲のみの製作になります。仕上り幅は188cmまで、仕上り丈は270cmまでになります。

AR 65 シャープシェード コード式

(円)

| 丈・幅     | 30~50cm | 51~91  | 92~140 | 141~186 | 187~236 |
|---------|---------|--------|--------|---------|---------|
| ~ 90cm  | 27,300  | 31,300 | 46,600 | 50,000  | 63,800  |
| 91~120  | 31,700  | 36,000 | 54,500 | 58,500  | 76,200  |
| 121~150 | 36,100  | 40,700 | 62,400 | 67,000  | 88,600  |
| 151~180 | 37,300  | 42,200 | 63,900 | 69,100  | 91,500  |
| 181~210 | 41,700  | 46,900 | 71,800 | 77,600  | 103,900 |
| 211~240 | 46,100  | 51,600 | 79,700 | 86,100  | 116,300 |
| 241~270 | 50,500  | 56,300 | 87,600 | 94,600  | 128,700 |
| 271~300 | 51,700  | 57,800 | 89,100 | 96,700  | 131,500 |

|     |
|-----|
| カバー |
|-----|

|  |
|--|
|  クッションカバー |
|--|

(円)

|       |            | 背当      |         | フロア     | ビロー     |
|-------|------------|---------|---------|---------|---------|
|       |            | 45×45cm | 30×30cm | 60×60cm | 45×25cm |
| AK 82 | プレーン       | 10,400  | 8,000   | 24,400  | 8,600   |
|       | プレーン(Rカット) | 10,400  | —       | —       | —       |
| AI 82 | バイピング      | 10,800  | 10,000  | 19,200  | 10,600  |

※背当クッション、フロアクッションはカバーのみの価格です。(ビロークッションは中身入りです。)

# BS 3545・3546



価格(税抜) : 8,500/m 5,670/m<sup>2</sup> 巾 : 150cm

リピート : タテ-cm ヨコ-cm 組成 : ポリエステル100%



脱水は30秒以内。形を整えて自然乾燥してください。  
クリーニング店では収縮の原因になりますので低温で乾燥ください。  
※この取扱表示は生地を表示です。  
形態安定加工を行った場合はアイロンが不可になります。

独自に撚り合わせた糸を織り込むことで複雑な色の見え方にした、  
細かい凹凸感が特徴の遮光無地。



BS 3545

LBE  
遮光2級



BS 3546

GR  
遮光1級(C)

- 表面または裏面に、引っ掛かりやすい部分があります。
- 意匠糸を使用しているため、部分的に糸の太細や塊があります。

## カーテン

### ソフトウェーブ縫製【推奨仕様】

本縫い (円)

| 使用巾     |          | 1巾       | 2巾      | 3巾      | 4巾      | 5巾      | 6巾      | 7巾       | 8巾        |
|---------|----------|----------|---------|---------|---------|---------|---------|----------|-----------|
| 約2倍ヒダ   | 両開き      | 51~52cm  | 53~150  | 151~224 | 225~300 | 301~374 | 375~450 | 451~524  | 525~600   |
|         | 片開き      | 26~75cm  | 76~150  | 151~225 | 226~300 | -       | -       | -        | -         |
| 仕上り丈    | 60~100cm | 17,900   | 33,100  | 48,200  | 63,400  | 78,500  | 93,700  | 108,800  | 124,000   |
|         | 101~120  | 20,100   | 37,400  | 54,700  | 72,000  | 89,300  | 106,700 | 124,000  | 141,300   |
|         | 121~140  | 22,200   | 41,700  | 61,200  | 80,700  | 100,200 | 119,700 | 139,100  | 158,600   |
|         | 141~160  | 24,400   | 46,000  | 67,700  | 89,300  | 111,000 | 132,600 | 154,300  | 175,900   |
|         | 161~180  | 26,600   | 50,400  | 74,200  | 98,000  | 121,800 | 145,600 | 169,500  | 193,300   |
|         | 181~200  | 28,700   | 54,700  | 80,700  | 106,700 | 132,600 | 158,600 | 184,600  | 210,600   |
|         | 201~220  | 30,900   | 59,000  | 87,200  | 115,300 | 143,500 | 171,600 | 199,800  | 227,900   |
|         | 221~240  | 33,100   | 63,400  | 93,700  | 124,000 | 154,300 | 184,600 | 214,900  | 245,200   |
|         | 241~260  | 35,200   | 67,700  | 100,200 | 132,600 | 165,100 | 197,600 | 230,100  | 262,500   |
|         | 261~280  | 37,400   | 72,000  | 106,700 | 141,300 | 175,900 | 210,600 | 245,200  | 279,900   |
| 281~300 | 39,600   | 76,400   | 113,200 | 150,000 | 186,800 | 223,600 | 260,400 | 297,200  |           |
| 301~310 | 41,700   | 80,700   | 119,700 | 158,600 | 197,600 | 236,600 | 275,500 | 314,500  |           |
| 約1.5倍ヒダ | 両開き      | 67~82cm  | 83~200  | 201~300 | 301~400 | 401~500 | 501~600 | 601~700  | 701~800   |
|         | 片開き      | 34~100cm | 101~200 | 201~300 | 301~400 | -       | -       | -        | -         |
| フラット    | 両開き      | 41~120cm | 121~270 | 271~414 | 415~564 | 565~708 | 709~858 | 859~1002 | 1003~1152 |
|         | 片開き      | 21~135cm | 136~282 | 283~429 | 430~576 | 577~600 | -       | -        | -         |

※ご発注サイズ・・・幅サイズはレール寸法の1.05倍がお勧めです。丈サイズはカン下寸法にてご発注ください。  
※表示価格はタッセル代(標準角形タッセル)を含みます。  
※フラットカーテンは、レール寸法を1.4倍以上の幅サイズでご発注ください。

ソフトウェーブ縫製 オーバーサイズ対応

本縫い (円)

| 使用巾             |           | 1巾       | 2巾      | 3巾      | 4巾      | 5巾      | 6巾      | 7巾       | 8巾        | 9巾        |
|-----------------|-----------|----------|---------|---------|---------|---------|---------|----------|-----------|-----------|
| 約2倍ヒダ<br>仕上り幅   | 両開き       | 51~52cm  | 53~150  | 151~224 | 225~300 | 301~374 | 375~450 | 451~524  | 525~600   | 601~674   |
|                 | 片開き       | 26~75cm  | 76~150  | 151~225 | 226~300 | 301~375 | 376~450 | 451~525  | 526~600   | -         |
| 仕上り<br>丈        | 311~320cm | 43,600   | 84,500  | 125,300 | 166,200 | 207,000 | 247,900 | 288,800  | 329,600   | 370,500   |
|                 | 321~340   | 45,900   | 89,000  | 132,100 | 175,300 | 218,400 | 261,500 | 304,700  | 347,800   | 390,900   |
|                 | 341~360   | 48,100   | 93,500  | 138,900 | 184,300 | 229,700 | 275,100 | 320,500  | 365,900   | 411,300   |
|                 | 361~380   | 50,400   | 98,100  | 145,800 | 193,400 | 241,100 | 288,800 | 336,400  | 384,100   | 431,800   |
|                 | 381~400   | 52,700   | 102,600 | 152,600 | 202,500 | 252,400 | 302,400 | 352,300  | 402,300   | 452,200   |
| 約1.5倍ヒダ<br>仕上り幅 | 両開き       | 67~82cm  | 83~200  | 201~300 | 301~400 | 401~500 | 501~600 | 601~700  | 701~800   | 801~900   |
|                 | 片開き       | 34~100cm | 101~200 | 201~300 | 301~400 | 401~500 | 501~600 | 601~700  | 701~800   | -         |
| フラット<br>仕上り幅    | 両開き       | 41~120cm | 121~270 | 271~414 | 415~564 | 565~708 | 709~858 | 859~1002 | 1003~1152 | 1153~1200 |
|                 | 片開き       | 21~135cm | 136~282 | 283~429 | 430~576 | 577~600 | -       | -        | -         | -         |

※ご発注サイズ・・・幅サイズはレール寸法の1.05倍がお勧めです。丈サイズはカン下寸法にてご発注ください。  
 ※表示価格はタッセル代 (標準舟形タッセル) を含みます。  
 ※フラットカーテンは、レール寸法を1.4倍以上の幅サイズでご発注ください。  
 ※片開き、丈310cm以下の場合、2倍ヒダ：幅301cm以上、1.5倍ヒダ：幅401cm以上の価格については別途お問い合わせください。

ファインウェーブ縫製

本縫い (円)

| 使用巾           |          | 1巾      | 2巾      | 3巾      | 4巾      | 5巾      | 6巾      | 7巾      | 8巾      |
|---------------|----------|---------|---------|---------|---------|---------|---------|---------|---------|
| 約2倍ヒダ<br>仕上り幅 | 両開き      | 51~52cm | 53~150  | 151~224 | 225~300 | 301~374 | 375~450 | 451~524 | 525~600 |
|               | 片開き      | 26~75cm | 76~150  | 151~225 | 226~300 | -       | -       | -       | -       |
| 仕上り<br>丈      | 60~100cm | 18,800  | 34,900  | 51,000  | 67,100  | 83,200  | 99,300  | 115,400 | 131,500 |
|               | 101~120  | 21,100  | 39,500  | 57,900  | 76,300  | 94,700  | 113,100 | 131,500 | 149,900 |
|               | 121~140  | 23,400  | 44,100  | 64,800  | 85,500  | 106,200 | 126,900 | 147,600 | 168,300 |
|               | 141~160  | 25,700  | 48,700  | 71,700  | 94,700  | 117,700 | 140,700 | 163,700 | 186,700 |
|               | 161~180  | 28,000  | 53,300  | 78,600  | 103,900 | 129,200 | 154,500 | 179,800 | 205,100 |
|               | 181~200  | 30,300  | 57,900  | 85,500  | 113,100 | 140,700 | 168,300 | 195,900 | 223,500 |
|               | 201~220  | 32,600  | 62,500  | 92,400  | 122,300 | 152,200 | 182,100 | 212,000 | 241,900 |
|               | 221~240  | 34,900  | 67,100  | 99,300  | 131,500 | 163,700 | 195,900 | 228,100 | 260,300 |
| 241~260       | 37,200   | 71,700  | 106,200 | 140,700 | 175,200 | 209,700 | 244,200 | 278,700 |         |

※ご発注サイズ・・・幅サイズはレール寸法の1.05倍がお勧めです。丈サイズはカン下寸法にてご発注ください。  
 ※表示価格はタッセル代 (標準舟形タッセル) を含みます。

スタンダード縫製

本縫い (円)

| 使用巾             |          | 1巾       | 2巾      | 3巾      | 4巾      | 5巾      | 6巾      | 7巾       | 8巾        | 9巾        |
|-----------------|----------|----------|---------|---------|---------|---------|---------|----------|-----------|-----------|
| 約2倍ヒダ<br>仕上り幅   | 両開き      | 51~52cm  | 53~150  | 151~224 | 225~300 | 301~374 | 375~450 | 451~524  | 525~600   | 601~674   |
|                 | 片開き      | 26~75cm  | 76~150  | 151~225 | 226~300 | 301~375 | 376~450 | 451~525  | 526~600   | 601~675   |
| 仕上り<br>丈        | 41~100cm | 17,200   | 31,600  | 46,000  | 60,400  | 74,800  | 89,300  | 103,700  | 118,100   | 132,500   |
|                 | 101~120  | 19,200   | 35,700  | 52,200  | 68,700  | 85,100  | 101,600 | 118,100  | 134,600   | 151,100   |
|                 | 121~140  | 21,300   | 39,800  | 58,400  | 76,900  | 95,400  | 114,000 | 132,500  | 151,100   | 169,600   |
|                 | 141~160  | 23,300   | 43,900  | 64,500  | 85,100  | 105,700 | 126,300 | 146,900  | 167,500   | 188,100   |
|                 | 161~180  | 25,400   | 48,100  | 70,700  | 93,400  | 116,000 | 138,700 | 161,400  | 184,000   | 206,700   |
|                 | 181~200  | 27,500   | 52,200  | 76,900  | 101,600 | 126,300 | 151,100 | 175,800  | 200,500   | 225,200   |
|                 | 201~220  | 29,500   | 56,300  | 83,100  | 109,900 | 136,600 | 163,400 | 190,200  | 217,000   | 243,800   |
|                 | 221~240  | 31,600   | 60,400  | 89,300  | 118,100 | 146,900 | 175,800 | 204,600  | 233,500   | 262,300   |
|                 | 241~260  | 33,600   | 64,500  | 95,400  | 126,300 | 157,200 | 188,100 | 219,000  | 249,900   | 280,800   |
|                 | 261~280  | 35,700   | 68,700  | 101,600 | 134,600 | 167,500 | 200,500 | 233,500  | 266,400   | 299,400   |
|                 | 281~300  | 37,800   | 72,800  | 107,800 | 142,800 | 177,800 | 212,900 | 247,900  | 282,900   | 317,900   |
|                 | 301~320  | 39,800   | 76,900  | 114,000 | 151,100 | 188,100 | 225,200 | 262,300  | 299,400   | 336,500   |
|                 | 321~340  | 41,900   | 81,000  | 120,200 | 159,300 | 198,400 | 237,600 | 276,700  | 315,900   | 355,000   |
|                 | 341~360  | 43,900   | 85,100  | 126,300 | 167,500 | 208,700 | 249,900 | 291,100  | 332,300   | 373,500   |
| 361~380         | 46,000   | 89,300   | 132,500 | 175,800 | 219,000 | 262,300 | 305,600 | 348,800  | 392,100   |           |
| 381~400         | 48,100   | 93,400   | 138,700 | 184,000 | 229,300 | 274,700 | 320,000 | 365,300  | 410,600   |           |
| 約1.5倍ヒダ<br>仕上り幅 | 両開き      | 67~82cm  | 83~200  | 201~300 | 301~400 | 401~500 | 501~600 | 601~700  | 701~800   | 801~900   |
|                 | 片開き      | 34~100cm | 101~200 | 201~300 | 301~400 | 401~500 | 501~600 | 601~700  | 701~800   | 801~900   |
| フラット<br>仕上り幅    | 両開き      | 41~120cm | 121~270 | 271~414 | 415~564 | 565~708 | 709~858 | 859~1002 | 1003~1152 | 1153~1296 |
|                 | 片開き      | 21~135cm | 136~282 | 283~429 | 430~576 | 577~723 | 724~870 | 871~1017 | 1018~1164 | 1165~1311 |

※ご発注サイズ・・・幅サイズはレール寸法の1.05倍がお勧めです。丈サイズはカン下寸法にてご発注ください。  
 ※表示価格はタッセル代 (標準舟形タッセル) を含みます。  
 ※製品丈サイズが401cm以上の場合は特注品となります。料金についてはお問い合わせください。

ローマンシェード

AR 63 プレーンシェード ドラム式/ループレス式

(円)

| 丈・幅     | 30~39cm  | 40~50  | 51~92  | 93~142 | 143~188 | 189~236 | 237~288 | 289~332 | 333~380 | 381~400 |
|---------|----------|--------|--------|--------|---------|---------|---------|---------|---------|---------|
| ~90cm   | 24,100   | 24,100 | 27,300 | 30,900 | 43,600  | 47,100  | 51,000  | 63,700  | 67,200  | 68,700  |
| 91~120  | 27,700   | 27,700 | 30,800 | 34,800 | 50,200  | 54,100  | 58,000  | 73,200  | 76,900  | 78,400  |
| 121~150 | 31,300   | 31,300 | 34,500 | 38,700 | 56,800  | 61,200  | 65,100  | 82,900  | 86,700  | 88,200  |
| 151~180 | 34,900   | 34,900 | 38,000 | 42,600 | 63,400  | 68,200  | 72,100  | 92,400  | 96,400  | 97,900  |
| 181~210 | (38,500) | 38,500 | 41,700 | 46,500 | 70,000  | 75,300  | 79,200  | 102,100 | 106,200 | 107,700 |
| 211~240 | —        | 42,100 | 45,200 | 50,400 | 76,600  | 82,300  | 86,200  | 111,600 | 115,900 | —       |
| 241~270 | —        | 45,700 | 48,900 | 54,300 | 83,200  | 89,400  | 93,300  | 121,300 | —       | —       |
| 271~300 | —        | 49,300 | 52,400 | 58,200 | 89,800  | 96,400  | 100,300 | —       | —       | —       |

※幅50cm以下は、1スワッグになります。(2スワッグは作成できません。)  
 ※出窓対応はできません。  
 ※■部分について...裏地付は対応できません。  
 ※遮光生地ですが、リングテープを縫い付けるため、針穴より光漏れが発生します。  
 ※( )部分について...丈201cm以上は製作できません。  
 ※ループレス式は□の範囲のみの製作になります。仕上り幅は236cmまで、仕上り丈は240cmまでになります。

AR 63 プレーンシェード コード式

(円)

| 丈・幅     | 30~50cm | 51~92  | 93~142 | 143~188 | 189~236 |
|---------|---------|--------|--------|---------|---------|
| ~90cm   | 22,100  | 25,300 | 28,900 | 41,600  | 45,100  |
| 91~120  | 25,700  | 28,800 | 32,800 | 48,200  | 52,100  |
| 121~150 | 29,300  | 32,500 | 36,700 | 54,800  | 59,200  |
| 151~180 | 32,900  | 36,000 | 40,600 | 61,400  | 66,200  |
| 181~210 | 36,500  | 39,700 | 44,500 | 68,000  | 73,300  |
| 211~240 | 40,100  | 43,200 | 48,400 | 74,600  | 80,300  |
| 241~270 | 43,700  | 46,900 | 52,300 | 81,200  | 87,400  |
| 271~300 | 47,300  | 50,400 | 56,200 | 87,800  | 94,400  |

※出窓対応はできません。  
 ※遮光生地ですが、リングテープを縫い付けるため、針穴より光漏れが発生します。



 **PR 63** ステップシェード

価格は AR 63 プレーンシェードの価格 +3,000円 です。

 **AR 65** シャープシェード ドラム式/ループレス式

(円)

| 丈\幅     | 30~39cm  | 40~50  | 51~92  | 93~142 | 143~188 | 189~236 | 237~288 | 289~332 | 333~380 | 381~400 |
|---------|----------|--------|--------|--------|---------|---------|---------|---------|---------|---------|
| ~ 90cm  | 28,300   | 28,300 | 32,400 | 37,200 | 50,000  | 53,300  | 55,900  | 67,200  | 69,300  | 70,300  |
| 91~120  | 32,000   | 32,000 | 36,400 | 41,800 | 57,200  | 61,200  | 63,800  | 78,400  | 81,400  | 82,400  |
| 121~150 | 35,800   | 35,800 | 40,500 | 46,500 | 64,400  | 69,100  | 71,700  | 89,700  | 93,600  | 94,600  |
| 151~180 | 39,500   | 39,500 | 44,500 | 51,100 | 71,600  | 77,100  | 79,700  | 100,900 | 105,700 | 106,700 |
| 181~210 | (43,300) | 43,300 | 48,600 | 55,800 | 78,800  | 85,000  | 87,600  | 112,200 | 117,900 | —       |
| 211~240 | —        | 47,000 | 52,600 | 60,400 | 86,000  | 92,900  | 95,500  | 123,400 | —       | —       |
| 241~270 | —        | 50,800 | 56,700 | 65,100 | 93,200  | 100,800 | 103,400 | —       | —       | —       |
| 271~300 | —        | 54,500 | 60,700 | 69,700 | 100,400 | 108,700 | 111,300 | —       | —       | —       |

※幅50cm以下は、1スワッグになります。(2スワッグは作成できません。)

※ ( ) 部分について…裏地付は対応できません。

※ ( ) 部分について…丈201cm以上は製作できません。

※ループレス式は □ の範囲のみの製作になります。仕上り幅は188cmまで、仕上り丈は270cmまでになります。

 **AR 65** シャープシェード コード式

(円)

| 丈\幅     | 30~50cm | 51~92  | 93~142 | 143~188 | 189~236 |
|---------|---------|--------|--------|---------|---------|
| ~ 90cm  | 26,300  | 30,400 | 35,200 | 48,000  | 51,300  |
| 91~120  | 30,000  | 34,400 | 39,800 | 55,200  | 59,200  |
| 121~150 | 33,800  | 38,500 | 44,500 | 62,400  | 67,100  |
| 151~180 | 37,500  | 42,500 | 49,100 | 69,600  | 75,100  |
| 181~210 | 41,300  | 46,600 | 53,800 | 76,800  | 83,000  |
| 211~240 | 45,000  | 50,600 | 58,400 | 84,000  | 90,900  |
| 241~270 | 48,800  | 54,700 | 63,100 | 91,200  | 98,800  |
| 271~300 | 52,500  | 58,700 | 67,700 | 98,400  | 106,700 |

※ ( ) 部分について…裏地付は対応できません。

カバー

 クッションカバー

(円)

|       |            | 背当      |         | フロア     | ピロー     |
|-------|------------|---------|---------|---------|---------|
|       |            | 45×45cm | 30×30cm | 60×60cm | 45×25cm |
| AK 82 | プレーン       | 6,700   | 5,800   | 9,600   | 6,400   |
|       | プレーン(Rカット) | 6,700   | —       | —       | —       |
| AI 82 | バイピング      | 11,300  | 10,500  | 14,200  | 11,000  |

※背当クッション、フロアクッションはカバーのみの価格です。(ピロークッションは中身入りです。)

# BS 3547 - 3551



価格(税抜) : 7,000/m 4,670/m<sup>2</sup> 巾 : 150cm

リピート : タテ-cm ヨコ-cm 組成 : ポリエステル100%

(K202)

脱水は30秒以内。形を整えて自然乾燥してください。  
 クリーニング店では取縮の原因になりますので低温で乾燥ください。  
 ※この取扱い表示は生地を表示です。  
 形態安定加工を行った場合はアイロンが不可になります。

光沢のバランスを調整し、艶のある無地を作った。  
 ゴールドやシルバーなど金属的な鈍い輝きを目指した。



BS 3547 LBE 遮光2級



BS 3548 SL 遮光2級



BS 3549 LGO 遮光2級

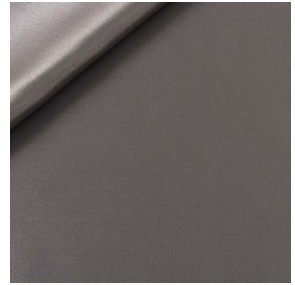

BS 3550 RGR 遮光2級

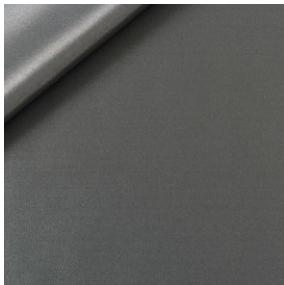

BS 3551 DGR 遮光2級

## カーテン

### ソフトウェーブ縫製【推奨仕様】

本縫い (円)

| 使用巾     | 1巾       | 2巾       | 3巾      | 4巾      | 5巾      | 6巾      | 7巾      | 8巾       |           |
|---------|----------|----------|---------|---------|---------|---------|---------|----------|-----------|
| 約2倍ヒダ   | 両開き      | 51~ 52cm | 53~150  | 151~224 | 225~300 | 301~374 | 375~450 | 451~524  | 525~600   |
| 仕上り幅    | 片開き      | 26~ 75cm | 76~150  | 151~225 | 226~300 | -       | -       | -        | -         |
| 仕上り丈    | 60~100cm | 15,500   | 28,600  | 41,600  | 54,700  | 67,700  | 80,800  | 93,800   | 106,900   |
|         | 101~120  | 17,400   | 32,300  | 47,200  | 62,100  | 77,000  | 92,000  | 106,900  | 121,800   |
|         | 121~140  | 19,200   | 36,000  | 52,800  | 69,600  | 86,400  | 103,200 | 119,900  | 136,700   |
|         | 141~160  | 21,100   | 39,700  | 58,400  | 77,000  | 95,700  | 114,300 | 133,000  | 151,600   |
|         | 161~180  | 23,000   | 43,500  | 64,000  | 84,500  | 105,000 | 125,500 | 146,100  | 166,600   |
|         | 181~200  | 24,800   | 47,200  | 69,600  | 92,000  | 114,300 | 136,700 | 159,100  | 181,500   |
|         | 201~220  | 26,700   | 50,900  | 75,200  | 99,400  | 123,700 | 147,900 | 172,200  | 196,400   |
|         | 221~240  | 28,600   | 54,700  | 80,800  | 106,900 | 133,000 | 159,100 | 185,200  | 211,300   |
|         | 241~260  | 30,400   | 58,400  | 86,400  | 114,300 | 142,300 | 170,300 | 198,300  | 226,200   |
|         | 261~280  | 32,300   | 62,100  | 92,000  | 121,800 | 151,600 | 181,500 | 211,300  | 241,200   |
| 281~300 | 34,200   | 65,900   | 97,600  | 129,300 | 161,000 | 192,700 | 224,400 | 256,100  |           |
| 301~310 | 36,000   | 69,600   | 103,200 | 136,700 | 170,300 | 203,900 | 237,400 | 271,000  |           |
| 約1.5倍ヒダ | 両開き      | 67~ 82cm | 83~200  | 201~300 | 301~400 | 401~500 | 501~600 | 601~700  | 701~800   |
| 仕上り幅    | 片開き      | 34~100cm | 101~200 | 201~300 | 301~400 | -       | -       | -        | -         |
| フラット    | 両開き      | 41~120cm | 121~270 | 271~414 | 415~564 | 565~708 | 709~858 | 859~1002 | 1003~1152 |
|         | 片開き      | 21~135cm | 136~282 | 283~429 | 430~576 | 577~600 | -       | -        | -         |

※ご発注サイズ・・・幅サイズはレール寸法の1.05倍がお勧めです。丈サイズはカン下寸法にてご発注ください。  
 ※表示価格はタッセル代(標準巾形タッセル)を含みます。  
 ※フラットカーテンは、レール寸法を1.4倍以上の幅サイズでご発注ください。

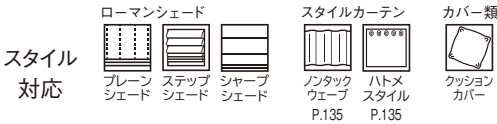

スタイル  
対応

※スタイルカーテンの加算価格は  
マーク下のページをご確認ください。

BS 3547 - 3551

ソフトウェア縫製 オーバーサイズ対応

本縫い (円)

| 使用巾              | 1巾         | 2巾                     | 3巾                   | 4巾                   | 5巾                   | 6巾                   | 7巾                 | 8巾                 | 9巾                 |                |
|------------------|------------|------------------------|----------------------|----------------------|----------------------|----------------------|--------------------|--------------------|--------------------|----------------|
| 約2倍ヒダ<br>仕上り幅    | 両開き<br>片開き | 51~ 52cm<br>26~ 75cm   | 53~150<br>76~150     | 151~224<br>151~225   | 225~300<br>226~300   | 301~374<br>301~375   | 375~450<br>376~450 | 451~524<br>451~525 | 525~600<br>526~600 | 601~674<br>-   |
| 仕<br>上<br>り<br>丈 | 311~320cm  | 37,900                 | 73,400               | 108,800              | 144,300              | 179,700              | 215,200            | 250,700            | 286,100            | 321,600        |
|                  | 321~340    | 39,900                 | 77,300               | 114,700              | 152,200              | 189,600              | 227,000            | 264,500            | 301,900            | 339,300        |
|                  | 341~360    | 41,800                 | 81,200               | 120,600              | 160,000              | 199,400              | 238,800            | 278,200            | 317,600            | 357,000        |
|                  | 361~380    | 43,800                 | 85,200               | 126,600              | 167,900              | 209,300              | 250,700            | 292,000            | 333,400            | 374,800        |
|                  | 381~400    | 45,800                 | 89,100               | 132,500              | 175,800              | 219,100              | 262,500            | 305,800            | 349,200            | 392,500        |
| 約1.5倍ヒダ<br>仕上り幅  | 両開き<br>片開き | 67~ 82cm<br>34~100cm   | 83~200<br>101~200    | 201~300<br>201~300   | 301~400<br>301~400   | 401~500<br>401~500   | 501~600<br>501~600 | 601~700<br>601~700 | 701~800<br>701~800 | 801~900<br>-   |
| フラット<br>仕上り幅     | 両開き<br>片開き | 41~ 120cm<br>21~ 135cm | 121~ 270<br>136~ 282 | 271~ 414<br>283~ 429 | 415~ 564<br>430~ 576 | 565~ 708<br>577~ 600 | 709~ 858<br>-      | 859~1002<br>-      | 1003~1152<br>-     | 1153~1200<br>- |

※ご発注サイズ・・・幅サイズはレール寸法の1.05倍がお勧めです。丈サイズはカン下寸法にてご発注ください。  
 ※表示価格はタッセル代 (標準舟形タッセル) を含みます。  
 ※フラットカーテンは、レール寸法を1.4倍以上の幅サイズでご発注ください。  
 ※片開き、丈310cm以下の場合、2倍ヒダ：幅301cm以上、1.5倍ヒダ：幅401cm以上の価格については別途お問い合わせください。

ファインウェブ縫製

本縫い (円)

| 使用巾              | 1巾         | 2巾                   | 3巾               | 4巾                 | 5巾                 | 6巾           | 7巾           | 8巾           |              |
|------------------|------------|----------------------|------------------|--------------------|--------------------|--------------|--------------|--------------|--------------|
| 約2倍ヒダ<br>仕上り幅    | 両開き<br>片開き | 51~ 52cm<br>26~ 75cm | 53~150<br>76~150 | 151~224<br>151~225 | 225~300<br>226~300 | 301~374<br>- | 375~450<br>- | 451~524<br>- | 525~600<br>- |
| 仕<br>上<br>り<br>丈 | 60~100cm   | 16,400               | 30,400           | 44,400             | 58,400             | 72,400       | 86,400       | 100,400      | 114,400      |
|                  | 101~120    | 18,400               | 34,400           | 50,400             | 66,400             | 82,400       | 98,400       | 114,400      | 130,400      |
|                  | 121~140    | 20,400               | 38,400           | 56,400             | 74,400             | 92,400       | 110,400      | 128,400      | 146,400      |
|                  | 141~160    | 22,400               | 42,400           | 62,400             | 82,400             | 102,400      | 122,400      | 142,400      | 162,400      |
|                  | 161~180    | 24,400               | 46,400           | 68,400             | 90,400             | 112,400      | 134,400      | 156,400      | 178,400      |
|                  | 181~200    | 26,400               | 50,400           | 74,400             | 98,400             | 122,400      | 146,400      | 170,400      | 194,400      |
|                  | 201~220    | 28,400               | 54,400           | 80,400             | 106,400            | 132,400      | 158,400      | 184,400      | 210,400      |
|                  | 221~240    | 30,400               | 58,400           | 86,400             | 114,400            | 142,400      | 170,400      | 198,400      | 226,400      |
|                  | 241~260    | 32,400               | 62,400           | 92,400             | 122,400            | 152,400      | 182,400      | 212,400      | 242,400      |

※ご発注サイズ・・・幅サイズはレール寸法の1.05倍がお勧めです。丈サイズはカン下寸法にてご発注ください。  
 ※表示価格はタッセル代 (標準舟形タッセル) を含みます。

スタンダード縫製

本縫い (円)

| 使用巾              | 1巾              | 2巾                     | 3巾                   | 4巾                   | 5巾                   | 6巾                   | 7巾                   | 8巾                   | 9巾                     |                        |
|------------------|-----------------|------------------------|----------------------|----------------------|----------------------|----------------------|----------------------|----------------------|------------------------|------------------------|
| 約2倍ヒダ<br>仕上り幅    | 両開き<br>片開き      | 51~ 52cm<br>26~ 75cm   | 53~150<br>76~150     | 151~224<br>151~225   | 225~300<br>226~300   | 301~374<br>301~375   | 375~450<br>376~450   | 451~524<br>451~525   | 525~600<br>526~600     | 601~674<br>601~675     |
| 仕<br>上<br>り<br>丈 | 41~100cm        | 14,800                 | 27,100               | 39,400               | 51,700               | 64,000               | 76,400               | 88,700               | 101,000                | 113,300                |
|                  | 101~120         | 16,500                 | 30,600               | 44,700               | 58,800               | 72,800               | 86,900               | 101,000              | 115,100                | 129,200                |
|                  | 121~140         | 18,300                 | 34,100               | 50,000               | 65,800               | 81,600               | 97,500               | 113,300              | 129,200                | 145,000                |
|                  | 141~160         | 20,000                 | 37,600               | 55,200               | 72,800               | 90,400               | 108,000              | 125,600              | 143,200                | 160,800                |
|                  | 161~180         | 21,800                 | 41,200               | 60,500               | 79,900               | 99,200               | 118,600              | 138,000              | 157,300                | 176,700                |
|                  | 181~200         | 23,600                 | 44,700               | 65,800               | 86,900               | 108,000              | 129,200              | 150,300              | 171,400                | 192,500                |
|                  | 201~220         | 25,300                 | 48,200               | 71,100               | 94,000               | 116,800              | 139,700              | 162,600              | 185,500                | 208,400                |
|                  | 221~240         | 27,100                 | 51,700               | 76,400               | 101,000              | 125,600              | 150,300              | 174,900              | 199,600                | 224,200                |
|                  | 241~260         | 28,800                 | 55,200               | 81,600               | 108,000              | 134,400              | 160,800              | 187,200              | 213,600                | 240,000                |
|                  | 261~280         | 30,600                 | 58,800               | 86,900               | 115,100              | 143,200              | 171,400              | 199,600              | 227,700                | 255,900                |
|                  | 281~300         | 32,400                 | 62,300               | 92,200               | 122,100              | 152,000              | 182,000              | 211,900              | 241,800                | 271,700                |
|                  | 301~320         | 34,100                 | 65,800               | 97,500               | 129,200              | 160,800              | 192,500              | 224,200              | 255,900                | 287,600                |
|                  | 321~340         | 35,900                 | 69,300               | 102,800              | 136,200              | 169,600              | 203,100              | 236,500              | 270,000                | 303,400                |
|                  | 341~360         | 37,600                 | 72,800               | 108,000              | 143,200              | 178,400              | 213,600              | 248,800              | 284,000                | 319,200                |
|                  | 361~380         | 39,400                 | 76,400               | 113,300              | 150,300              | 187,200              | 224,200              | 261,200              | 298,100                | 335,100                |
|                  | 381~400         | 41,200                 | 79,900               | 118,600              | 157,300              | 196,000              | 234,800              | 273,500              | 312,200                | 350,900                |
|                  | 約1.5倍ヒダ<br>仕上り幅 | 両開き<br>片開き             | 67~ 82cm<br>34~100cm | 83~200<br>101~200    | 201~300<br>201~300   | 301~400<br>301~400   | 401~500<br>401~500   | 501~600<br>501~600   | 601~700<br>601~700     | 701~800<br>701~800     |
| フラット<br>仕上り幅     | 両開き<br>片開き      | 41~ 120cm<br>21~ 135cm | 121~ 270<br>136~ 282 | 271~ 414<br>283~ 429 | 415~ 564<br>430~ 576 | 565~ 708<br>577~ 723 | 709~ 858<br>724~ 870 | 859~1002<br>871~1017 | 1003~1152<br>1018~1164 | 1153~1296<br>1165~1311 |

※ご発注サイズ・・・幅サイズはレール寸法の1.05倍がお勧めです。丈サイズはカン下寸法にてご発注ください。  
 ※表示価格はタッセル代 (標準舟形タッセル) を含みます。  
 ※製品丈サイズが401cm以上の場合は特注品となります。料金についてはお問い合わせください。

ローマンシェード

AR 63 プレインシェード ドラム式/ループレス式

(円)

| 丈\幅     | 30~39cm  | 40~50  | 51~92  | 93~142 | 143~188 | 189~236 | 237~288 | 289~332 | 333~380 | 381~400 |
|---------|----------|--------|--------|--------|---------|---------|---------|---------|---------|---------|
| ~ 90cm  | 22,400   | 22,400 | 25,600 | 29,200 | 40,300  | 43,800  | 47,700  | 58,700  | 62,200  | 63,700  |
| 91~120  | 25,600   | 25,600 | 28,700 | 32,700 | 46,000  | 49,900  | 53,800  | 66,900  | 70,600  | 72,100  |
| 121~150 | 28,700   | 28,700 | 31,900 | 36,100 | 51,700  | 56,100  | 60,000  | 75,200  | 79,000  | 80,500  |
| 151~180 | 31,900   | 31,900 | 35,000 | 39,600 | 57,400  | 62,200  | 66,100  | 83,400  | 87,400  | 88,900  |
| 181~210 | (35,000) | 35,000 | 38,200 | 43,000 | 63,100  | 68,400  | 72,300  | 91,700  | 95,800  | 97,300  |
| 211~240 | ---      | 38,200 | 41,300 | 46,500 | 68,800  | 74,500  | 78,400  | 99,900  | 104,200 | 105,700 |
| 241~270 | ---      | 41,300 | 44,500 | 49,900 | 74,500  | 80,700  | 84,600  | 108,200 | 112,600 | 114,100 |
| 271~300 | ---      | 44,500 | 47,600 | 53,400 | 80,200  | 86,800  | 90,700  | 116,400 | 121,000 | 122,500 |

※幅50cm以下は、1スワッグになります。(2スワッグは作成できません。)  
 ※出窓対応はできません。  
 ※ ( ) 部分について...裏地は対応できません。  
 ※遮光生地ですが、リングテープを縫い付けるため、針穴より光漏れが発生します。  
 ※ ( ) 部分について...丈201cm以上は製作できません。  
 ※ループレス式は □ の範囲の製作になります。仕上り幅は288cmまで、仕上り丈は240cmまでになります。

AR 63 プレインシェード コード式

(円)

| 丈\幅     | 30~50cm | 51~92  | 93~142 | 143~188 | 189~236 |
|---------|---------|--------|--------|---------|---------|
| ~ 90cm  | 20,400  | 23,600 | 27,200 | 38,300  | 41,800  |
| 91~120  | 23,600  | 26,700 | 30,700 | 44,000  | 47,900  |
| 121~150 | 26,700  | 29,900 | 34,100 | 49,700  | 54,100  |
| 151~180 | 29,900  | 33,000 | 37,600 | 55,400  | 60,200  |
| 181~210 | 33,000  | 36,200 | 41,000 | 61,100  | 66,400  |
| 211~240 | 36,200  | 39,300 | 44,500 | 66,800  | 72,500  |
| 241~270 | 39,300  | 42,500 | 47,900 | 72,500  | 78,700  |
| 271~300 | 42,500  | 45,600 | 51,400 | 78,200  | 84,800  |

※出窓対応はできません。  
 ※遮光生地ですが、リングテープを縫い付けるため、針穴より光漏れが発生します。

 **PR 63** ステップシェード

価格は AR 63 プレーンシェードの価格 +3,000円 です。

 **AR 65** シャープシェード ドラム式/ループレス式

(円)

| 丈\幅     | 30~39cm  | 40~50  | 51~92  | 93~142 | 143~188 | 189~236 | 237~288 | 289~332 | 333~380 | 381~400 |
|---------|----------|--------|--------|--------|---------|---------|---------|---------|---------|---------|
| ~ 90cm  | 26,600   | 26,600 | 30,700 | 35,500 | 46,700  | 50,000  | 52,600  | 62,200  | 64,300  | 65,300  |
| 91~120  | 29,900   | 29,900 | 34,300 | 39,700 | 53,000  | 57,000  | 59,600  | 72,100  | 75,100  | 76,100  |
| 121~150 | 33,200   | 33,200 | 37,900 | 43,900 | 59,300  | 64,000  | 66,600  | 82,000  | 85,900  | 86,900  |
| 151~180 | 36,500   | 36,500 | 41,500 | 48,100 | 65,600  | 71,100  | 73,700  | 91,900  | 96,700  | 97,700  |
| 181~210 | (39,800) | 39,800 | 45,100 | 52,300 | 71,900  | 78,100  | 80,700  | 101,800 | 107,500 | 108,500 |
| 211~240 | —        | 43,100 | 48,700 | 56,500 | 78,200  | 85,100  | 87,700  | 111,700 | 118,300 | 119,300 |
| 241~270 | —        | 46,400 | 52,300 | 60,700 | 84,500  | 92,100  | 94,700  | 121,600 | 129,100 | 130,100 |
| 271~300 | —        | 49,700 | 55,900 | 64,900 | 90,800  | 99,100  | 101,700 | 131,500 | 139,900 | 140,900 |

※幅50cm以下は、1スワッグになります。(2スワッグは作成できません。)

※  部分について…裏地付は対応できません。

※ ( ) 部分について…丈201cm以上は製作できません。

※ループレス式は  の範囲のみの製作になります。仕上り幅は188cmまで、仕上り丈は270cmまでになります。

 **AR 65** シャープシェード コード式

(円)

| 丈\幅     | 30~50cm | 51~92  | 93~142 | 143~188 | 189~236 |
|---------|---------|--------|--------|---------|---------|
| ~ 90cm  | 24,600  | 28,700 | 33,500 | 44,700  | 48,000  |
| 91~120  | 27,900  | 32,300 | 37,700 | 51,000  | 55,000  |
| 121~150 | 31,200  | 35,900 | 41,900 | 57,300  | 62,000  |
| 151~180 | 34,500  | 39,500 | 46,100 | 63,600  | 69,100  |
| 181~210 | 37,800  | 43,100 | 50,300 | 69,900  | 76,100  |
| 211~240 | 41,100  | 46,700 | 54,500 | 76,200  | 83,100  |
| 241~270 | 44,400  | 50,300 | 58,700 | 82,500  | 90,100  |
| 271~300 | 47,700  | 53,900 | 62,900 | 88,800  | 97,100  |

## カバー

 **クッションカバー**

(円)

|       |            | 背当      |         | フロア     | ピロー     |
|-------|------------|---------|---------|---------|---------|
|       |            | 45×45cm | 30×30cm | 60×60cm | 45×25cm |
| AK 82 | プレーン       | 5,900   | 5,200   | 8,500   | 5,900   |
|       | プレーン(Rカット) | 5,900   | —       | —       | —       |
| AI 82 | バイピング      | 9,800   | 9,100   | 12,400  | 9,800   |

※背当クッション、フロアクッションはカバーのみの価格です。(ピロークッションは中身入りです。)

# BS 3552 - 3556



価格(税抜) : 8,000/m 5,340/m<sup>2</sup> 巾 : 150cm

リピート : タテ-cm ヨコ-cm 組成 : ポリエステル100%



脱水は30秒以内。形を整えて自然乾燥してください。  
クリーニング店では収縮の原因になりますので低温で乾燥ください。  
※この取扱表示は生地を表示です。  
形態安定加工を行った場合はアイロンが不可になります。

麻ライクでマットな表面の淡色の遮光生地。  
天然素材を模した節のある糸を使ったドライな表情が特徴。



BS 3552 LGR  
遮光2級



BS 3553 GR  
遮光1級(C)



BS 3554 VGR  
遮光1級(C)



BS 3555 BE  
遮光1級(C)



BS 3556 DGR  
遮光1級(C)

●意匠糸を使用しているため、部分的に糸の太細や塊があります。

## カーテン

### ソフトウェーブ縫製【推奨仕様】

本縫い (円)

| 使用巾     |          | 1巾       | 2巾      | 3巾      | 4巾      | 5巾      | 6巾      | 7巾       | 8巾        |
|---------|----------|----------|---------|---------|---------|---------|---------|----------|-----------|
| 約2倍ヒダ   | 両開き      | 51~52cm  | 53~150  | 151~224 | 225~300 | 301~374 | 375~450 | 451~524  | 525~600   |
|         | 片開き      | 26~75cm  | 76~150  | 151~225 | 226~300 | -       | -       | -        | -         |
| 仕上り丈    | 60~100cm | 17,100   | 31,600  | 46,000  | 60,500  | 74,900  | 89,400  | 103,800  | 118,300   |
|         | 101~120  | 19,200   | 35,700  | 52,200  | 68,700  | 85,200  | 101,800 | 118,300  | 134,800   |
|         | 121~140  | 21,200   | 39,800  | 58,400  | 77,000  | 95,600  | 114,200 | 132,700  | 151,300   |
|         | 141~160  | 23,300   | 43,900  | 64,600  | 85,200  | 105,900 | 126,500 | 147,200  | 167,800   |
|         | 161~180  | 25,400   | 48,100  | 70,800  | 93,500  | 116,200 | 138,900 | 161,700  | 184,400   |
|         | 181~200  | 27,400   | 52,200  | 77,000  | 101,800 | 126,500 | 151,300 | 176,100  | 200,900   |
|         | 201~220  | 29,500   | 56,300  | 83,200  | 110,000 | 136,900 | 163,700 | 190,600  | 217,400   |
|         | 221~240  | 31,600   | 60,500  | 89,400  | 118,300 | 147,200 | 176,100 | 205,000  | 233,900   |
|         | 241~260  | 33,600   | 64,600  | 95,600  | 126,500 | 157,500 | 188,500 | 219,500  | 250,400   |
|         | 261~280  | 35,700   | 68,700  | 101,800 | 134,800 | 167,800 | 200,900 | 233,900  | 267,000   |
| 281~300 | 37,800   | 72,900   | 108,000 | 143,100 | 178,200 | 213,300 | 248,400 | 283,500  |           |
| 301~310 | 39,800   | 77,000   | 114,200 | 151,300 | 188,500 | 225,700 | 262,800 | 300,000  |           |
| 約1.5倍ヒダ | 両開き      | 67~82cm  | 83~200  | 201~300 | 301~400 | 401~500 | 501~600 | 601~700  | 701~800   |
|         | 片開き      | 34~100cm | 101~200 | 201~300 | 301~400 | -       | -       | -        | -         |
| フラット    | 両開き      | 41~120cm | 121~270 | 271~414 | 415~564 | 565~708 | 709~858 | 859~1002 | 1003~1152 |
|         | 片開き      | 21~135cm | 136~282 | 283~429 | 430~576 | 577~600 | -       | -        | -         |

※ご発注サイズ・・・幅サイズはレール寸法の1.05倍がお勧めです。丈サイズはカン下寸法にてご発注ください。  
※表示価格はタッセル代(標準角形タッセル)を含みます。  
※フラットカーテンは、レール寸法を1.4倍以上の幅サイズでご発注ください。

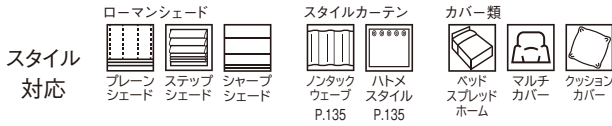

※スタイルカーテンの加算価格はマーク下のページをご確認ください。

ソフトウェア縫製 オーバーサイズ対応

本縫い (円)

| 使用巾             |           | 1巾       | 2巾      | 3巾      | 4巾      | 5巾      | 6巾      | 7巾       | 8巾        | 9巾        |
|-----------------|-----------|----------|---------|---------|---------|---------|---------|----------|-----------|-----------|
| 約2倍ヒダ<br>仕上り幅   | 両開き       | 51～52cm  | 53～150  | 151～224 | 225～300 | 301～374 | 375～450 | 451～524  | 525～600   | 601～674   |
|                 | 片開き       | 26～75cm  | 76～150  | 151～225 | 226～300 | 301～375 | 376～450 | 451～525  | 526～600   | —         |
| 仕上り<br>丈        | 311～320cm | 41,700   | 80,800  | 119,800 | 158,900 | 197,900 | 237,000 | 276,100  | 315,100   | 354,200   |
|                 | 321～340   | 43,900   | 85,100  | 126,300 | 167,600 | 208,800 | 250,000 | 291,300  | 332,500   | 373,700   |
|                 | 341～360   | 46,000   | 89,400  | 132,800 | 176,200 | 219,600 | 263,000 | 306,400  | 349,800   | 393,200   |
|                 | 361～380   | 48,200   | 93,800  | 139,400 | 184,900 | 230,500 | 276,100 | 321,600  | 367,200   | 412,800   |
|                 | 381～400   | 50,400   | 98,100  | 145,900 | 193,600 | 241,300 | 289,100 | 336,800  | 384,600   | 432,300   |
| 約1.5倍ヒダ<br>仕上り幅 | 両開き       | 67～82cm  | 83～200  | 201～300 | 301～400 | 401～500 | 501～600 | 601～700  | 701～800   | 801～900   |
|                 | 片開き       | 34～100cm | 101～200 | 201～300 | 301～400 | 401～500 | 501～600 | 601～700  | 701～800   | —         |
| フラット<br>仕上り幅    | 両開き       | 41～120cm | 121～270 | 271～414 | 415～564 | 565～708 | 709～858 | 859～1002 | 1003～1152 | 1153～1200 |
|                 | 片開き       | 21～135cm | 136～282 | 283～429 | 430～576 | 577～600 | —       | —        | —         | —         |

※ご発注サイズ・・・幅サイズはレール寸法の1.05倍がお勧めです。丈サイズはカン下寸法にてご発注ください。  
 ※表示価格はタッセル代 (標準舟形タッセル) を含みます。  
 ※フラットカーテンは、レール寸法を1.4倍以上の幅サイズでご発注ください。  
 ※片開き、丈310cm以下の場合、2倍ヒダ：幅301cm以上、1.5倍ヒダ：幅401cm以上の価格については別途お問い合わせください。

ファインウェブ縫製

本縫い (円)

| 使用巾           |          | 1巾      | 2巾     | 3巾      | 4巾      | 5巾      | 6巾      | 7巾      | 8巾      |
|---------------|----------|---------|--------|---------|---------|---------|---------|---------|---------|
| 約2倍ヒダ<br>仕上り幅 | 両開き      | 51～52cm | 53～150 | 151～224 | 225～300 | 301～374 | 375～450 | 451～524 | 525～600 |
|               | 片開き      | 26～75cm | 76～150 | 151～225 | 226～300 | —       | —       | —       | —       |
| 仕上り<br>丈      | 60～100cm | 18,000  | 33,400 | 48,800  | 64,200  | 79,600  | 95,000  | 110,400 | 125,800 |
|               | 101～120  | 20,200  | 37,800 | 55,400  | 73,000  | 90,600  | 108,200 | 125,800 | 143,400 |
|               | 121～140  | 22,400  | 42,200 | 62,000  | 81,800  | 101,600 | 121,400 | 141,200 | 161,000 |
|               | 141～160  | 24,600  | 46,600 | 68,600  | 90,600  | 112,600 | 134,600 | 156,600 | 178,600 |
|               | 161～180  | 26,800  | 51,000 | 75,200  | 99,400  | 123,600 | 147,800 | 172,000 | 196,200 |
|               | 181～200  | 29,000  | 55,400 | 81,800  | 108,200 | 134,600 | 161,000 | 187,400 | 213,800 |
|               | 201～220  | 31,200  | 59,800 | 88,400  | 117,000 | 145,600 | 174,200 | 202,800 | 231,400 |
|               | 221～240  | 33,400  | 64,200 | 95,000  | 125,800 | 156,600 | 187,400 | 218,200 | 249,000 |
|               | 241～260  | 35,600  | 68,600 | 101,600 | 134,600 | 167,600 | 200,600 | 233,600 | 266,600 |

※ご発注サイズ・・・幅サイズはレール寸法の1.05倍がお勧めです。丈サイズはカン下寸法にてご発注ください。  
 ※表示価格はタッセル代 (標準舟形タッセル) を含みます。

スタンダード縫製

本縫い (円)

| 使用巾             |          | 1巾       | 2巾      | 3巾      | 4巾      | 5巾      | 6巾      | 7巾       | 8巾        | 9巾        |
|-----------------|----------|----------|---------|---------|---------|---------|---------|----------|-----------|-----------|
| 約2倍ヒダ<br>仕上り幅   | 両開き      | 51～52cm  | 53～150  | 151～224 | 225～300 | 301～374 | 375～450 | 451～524  | 525～600   | 601～674   |
|                 | 片開き      | 26～75cm  | 76～150  | 151～225 | 226～300 | 301～375 | 376～450 | 451～525  | 526～600   | 601～675   |
| 仕上り<br>丈        | 41～100cm | 16,400   | 30,100  | 43,800  | 57,500  | 71,200  | 85,000  | 98,700   | 112,400   | 126,100   |
|                 | 101～120  | 18,300   | 34,000  | 49,700  | 65,400  | 81,000  | 96,700  | 112,400  | 128,100   | 143,800   |
|                 | 121～140  | 20,300   | 37,900  | 55,600  | 73,200  | 90,800  | 108,500 | 126,100  | 143,800   | 161,400   |
|                 | 141～160  | 22,200   | 41,800  | 61,400  | 81,000  | 100,600 | 120,200 | 139,800  | 159,400   | 179,000   |
|                 | 161～180  | 24,200   | 45,800  | 67,300  | 88,900  | 110,400 | 132,000 | 153,600  | 175,100   | 196,700   |
|                 | 181～200  | 26,200   | 49,700  | 73,200  | 96,700  | 120,200 | 143,800 | 167,300  | 190,800   | 214,300   |
|                 | 201～220  | 28,100   | 53,600  | 79,100  | 104,600 | 130,000 | 155,500 | 181,000  | 206,500   | 232,000   |
|                 | 221～240  | 30,100   | 57,500  | 85,000  | 112,400 | 139,800 | 167,300 | 194,700  | 222,200   | 249,600   |
|                 | 241～260  | 32,000   | 61,400  | 90,800  | 120,200 | 149,600 | 179,000 | 208,400  | 237,800   | 267,200   |
|                 | 261～280  | 34,000   | 65,400  | 96,700  | 128,100 | 159,400 | 190,800 | 222,200  | 253,500   | 284,900   |
|                 | 281～300  | 36,000   | 69,300  | 102,600 | 135,900 | 169,200 | 202,600 | 235,900  | 269,200   | 302,500   |
|                 | 301～320  | 37,900   | 73,200  | 108,500 | 143,800 | 179,000 | 214,300 | 249,600  | 284,900   | 320,200   |
|                 | 321～340  | 39,900   | 77,100  | 114,400 | 151,600 | 188,800 | 226,100 | 263,300  | 300,600   | 337,800   |
|                 | 341～360  | 41,800   | 81,000  | 120,200 | 159,400 | 198,600 | 237,800 | 277,000  | 316,200   | 355,400   |
| 361～380         | 43,800   | 85,000   | 126,100 | 167,300 | 208,400 | 249,600 | 290,800 | 331,900  | 373,100   |           |
| 381～400         | 45,800   | 89,000   | 132,000 | 175,100 | 218,200 | 261,400 | 304,500 | 347,600  | 390,700   |           |
| 約1.5倍ヒダ<br>仕上り幅 | 両開き      | 67～82cm  | 83～200  | 201～300 | 301～400 | 401～500 | 501～600 | 601～700  | 701～800   | 801～900   |
|                 | 片開き      | 34～100cm | 101～200 | 201～300 | 301～400 | 401～500 | 501～600 | 601～700  | 701～800   | 801～900   |
| フラット<br>仕上り幅    | 両開き      | 41～120cm | 121～270 | 271～414 | 415～564 | 565～708 | 709～858 | 859～1002 | 1003～1152 | 1153～1200 |
|                 | 片開き      | 21～135cm | 136～282 | 283～429 | 430～576 | 577～723 | 724～870 | 871～1017 | 1018～1164 | 1165～1311 |

※ご発注サイズ・・・幅サイズはレール寸法の1.05倍がお勧めです。丈サイズはカン下寸法にてご発注ください。  
 ※表示価格はタッセル代 (標準舟形タッセル) を含みます。  
 ※製品丈サイズが401cm以上の場合は特注品となります。料金についてはお問い合わせください。

ローマンシェード

AR 63 ブレーンシェード ドラム式／ループレス式

(円)

| 丈、幅     | 30～39cm  | 40～50  | 51～92  | 93～142 | 143～188 | 189～236 | 237～288 | 289～332 | 333～380 | 381～400 |
|---------|----------|--------|--------|--------|---------|---------|---------|---------|---------|---------|
| ～90cm   | 23,500   | 23,500 | 26,700 | 30,300 | 42,500  | 46,000  | 49,900  | 62,000  | 65,500  | 67,000  |
| 91～120  | 27,000   | 27,000 | 30,100 | 34,100 | 48,800  | 52,700  | 56,600  | 71,100  | 74,800  | 76,300  |
| 121～150 | 30,400   | 30,400 | 33,600 | 37,800 | 55,100  | 59,500  | 63,400  | 80,300  | 84,100  | 85,600  |
| 151～180 | 33,900   | 33,900 | 37,000 | 41,600 | 61,400  | 66,200  | 70,100  | 89,400  | 93,400  | 94,900  |
| 181～210 | (37,300) | 37,300 | 40,500 | 45,300 | 67,700  | 73,000  | 76,900  | 98,600  | 102,700 | 104,200 |
| 211～240 | —        | 40,800 | 43,900 | 49,100 | 74,000  | 79,700  | 83,600  | 107,700 | 112,000 | 113,500 |
| 241～270 | —        | 44,200 | 47,400 | 52,800 | 80,300  | 86,500  | 90,400  | 116,900 | 121,300 | —       |
| 271～300 | —        | 47,700 | 50,800 | 56,600 | 86,600  | 93,200  | 97,100  | 126,000 | —       | —       |

※幅50cm以下は、1スワッグになります。(2スワッグは作成できません。)  
 ※出窓対応はできません。  
 ※ 部分については裏地付は対応できません。  
 ※ 遮光生地ですが、リングテープを縫い付けるため、針穴より光漏れが発生します。  
 ※ ( ) 部分については丈201cm以上は製作できません。  
 ※ループレス式は の範囲のみの製作になります。仕上り幅は288cmまで、仕上り丈は240cmまでになります。

AR 63 ブレーンシェード コード式

(円)

| 丈、幅     | 30～50cm | 51～92  | 93～142 | 143～188 | 189～236 |
|---------|---------|--------|--------|---------|---------|
| ～90cm   | 21,500  | 24,700 | 28,300 | 40,500  | 44,000  |
| 91～120  | 25,000  | 28,100 | 32,100 | 46,800  | 50,700  |
| 121～150 | 28,400  | 31,600 | 35,800 | 53,100  | 57,500  |
| 151～180 | 31,900  | 35,000 | 39,600 | 59,400  | 64,200  |
| 181～210 | 35,300  | 38,500 | 43,300 | 65,700  | 71,000  |
| 211～240 | 38,800  | 41,900 | 47,100 | 72,000  | 77,700  |
| 241～270 | 42,200  | 45,400 | 50,800 | 78,300  | 84,500  |
| 271～300 | 45,700  | 48,800 | 54,600 | 84,600  | 91,200  |

※出窓対応はできません。  
 ※遮光生地ですが、リングテープを縫い付けるため、針穴より光漏れが発生します。

# BS 3552 - 3556

## PR 63 ステップシェード

価格は AR 63 プレーンシェードの価格 +3,000円 です。

## AR 65 シャープシェード ドラム式/ループレス式

(円)

| 丈\幅     | 30~39cm  | 40~50  | 51~92  | 93~142 | 143~188 | 189~236 | 237~288 | 289~332 | 333~380 | 381~400 |
|---------|----------|--------|--------|--------|---------|---------|---------|---------|---------|---------|
| ~ 90cm  | 27,700   | 27,700 | 31,800 | 36,600 | 48,900  | 52,200  | 54,800  | 65,500  | 67,600  | 68,600  |
| 91~120  | 31,300   | 31,300 | 35,700 | 41,100 | 55,800  | 59,800  | 62,400  | 76,300  | 79,300  | 80,300  |
| 121~150 | 34,900   | 34,900 | 39,600 | 45,600 | 62,700  | 67,400  | 70,000  | 87,100  | 91,000  | 92,000  |
| 151~180 | 38,500   | 38,500 | 43,500 | 50,100 | 69,600  | 75,100  | 77,700  | 97,900  | 102,700 | 103,700 |
| 181~210 | (42,100) | 42,100 | 47,400 | 54,600 | 76,500  | 82,700  | 85,300  | 108,700 | 114,400 | 115,400 |
| 211~240 | —        | 45,700 | 51,300 | 59,100 | 83,400  | 90,300  | 92,900  | 119,500 | 126,100 | —       |
| 241~270 | —        | 49,300 | 55,200 | 63,600 | 90,300  | 97,900  | 100,500 | 130,300 | —       | —       |
| 271~300 | —        | 52,900 | 59,100 | 68,100 | 97,200  | 105,500 | 108,100 | —       | —       | —       |

※幅50cm以下は、1スワッグになります。(2スワッグは作成できません。)

※ ( ) 部分について…裏地付は対応できません。

※ ( ) 部分について…丈201cm以上は製作できません。

※ループレス式は □ の範囲のみの製作になります。仕上り幅は188cmまで、仕上り丈は270cmまでになります。

## AR 65 シャープシェード コード式

(円)

| 丈\幅     | 30~50cm | 51~92  | 93~142 | 143~188 | 189~236 |
|---------|---------|--------|--------|---------|---------|
| ~ 90cm  | 25,700  | 29,800 | 34,600 | 46,900  | 50,200  |
| 91~120  | 29,300  | 33,700 | 39,100 | 53,800  | 57,800  |
| 121~150 | 32,900  | 37,600 | 43,600 | 60,700  | 65,400  |
| 151~180 | 36,500  | 41,500 | 48,100 | 67,600  | 73,100  |
| 181~210 | 40,100  | 45,400 | 52,600 | 74,500  | 80,700  |
| 211~240 | 43,700  | 49,300 | 57,100 | 81,400  | 88,300  |
| 241~270 | 47,300  | 53,200 | 61,600 | 88,300  | 95,900  |
| 271~300 | 50,900  | 57,100 | 66,100 | 95,200  | 103,500 |

※ ( ) 部分について…裏地付は対応できません。

## ベッドスプレッド

### AB 92 ベッドスプレッド (プレーン)

(円)

| 仕様\サイズ | シングル      | セミダブル     | ダブル       | キング       |
|--------|-----------|-----------|-----------|-----------|
| くるみ無し  | 190×250cm | 210×250cm | 230×250cm | 270×250cm |
| スタンダード | 49,800    | 50,400    | 51,000    | 52,400    |
| くるみ有り  | 190×310cm | 210×310cm | 230×310cm | 270×310cm |
| スタンダード | 60,900    | 61,700    | 62,400    | 64,000    |

### AB 93 ベッドスプレッド (ボックス)

(円)

| 仕様\サイズ | シングル      | セミダブル     | ダブル       | キング       |
|--------|-----------|-----------|-----------|-----------|
| くるみ無し  | 190×250cm | 210×250cm | 230×250cm | 270×250cm |
| スタンダード | 56,200    | 57,400    | 58,400    | 60,600    |
| くるみ有り  | 190×310cm | 210×310cm | 230×310cm | 270×310cm |
| スタンダード | 68,400    | 69,600    | 71,000    | 73,600    |

## カバー

### AB 91 マルチカバー

(円)

| 丈\幅     | ~140cm | 141~290 | 291~440 |
|---------|--------|---------|---------|
| ~200cm  | 21,600 | 43,200  | 64,700  |
| 201~250 | 26,600 | 53,000  | 79,500  |
| 251~300 | 31,400 | 62,800  | 94,100  |

### クッションカバー

(円)

|       |            | 背当      | フロア     | ピロー     |         |
|-------|------------|---------|---------|---------|---------|
|       |            | 45×45cm | 30×30cm | 60×60cm | 45×25cm |
| AK 82 | プレーン       | 6,400   | 5,600   | 9,200   | 6,200   |
|       | プレーン(Rカット) | 6,400   | —       | —       | —       |
| AI 82 | バイピング      | 10,800  | 10,000  | 13,600  | 10,600  |

※背当クッション、フロアクッションはカバーのみの価格です。(ピロークッションは中身入りです。)

# BS 3557・3558



価格(税抜) : 8,500/m 5,670/m<sup>2</sup> 巾 : 150cm

リピート : タテ-cm ヨコ-cm 組成 : ポリエステル100%

(K201)

脱水は30秒以内。形を整えて自然乾燥してください。  
 クリーニング店では取縮の原因になりますので低温で乾燥ください。  
 ※この取扱表示は生地を表示です。  
 形態安定加工を行った場合はアイロンが不可になります。

粗い麻生地をイメージしているが、素材をポリエステルにすることで安定した品質を確保した。  
 素材感の完成度を求め、不織布やリング糸などの意匠糸を使用した無地。



BS 3557

LGR



BS 3558

DBE

- 表面または裏面に、引っ掛かりやすい部分があります。
- 意匠糸を使用しているため、部分的に糸の太細や塊があります。

## カーテン

### ソフトウェーブ縫製【推奨仕様】

本縫い (円)

| 使用巾              |          | 1巾       | 2巾      | 3巾      | 4巾      | 5巾      | 6巾      | 7巾       | 8巾        |
|------------------|----------|----------|---------|---------|---------|---------|---------|----------|-----------|
| 約2倍ヒダ<br>仕上り幅    | 両開き      | 51~52cm  | 53~150  | 151~224 | 225~300 | 301~374 | 375~450 | 451~524  | 525~600   |
|                  | 片開き      | 26~75cm  | 76~150  | 151~225 | 226~300 | -       | -       | -        | -         |
| 仕<br>上<br>り<br>丈 | 60~100cm | 17,900   | 33,100  | 48,200  | 63,400  | 78,500  | 93,700  | 108,800  | 124,000   |
|                  | 101~120  | 20,100   | 37,400  | 54,700  | 72,000  | 89,300  | 106,700 | 124,000  | 141,300   |
|                  | 121~140  | 22,200   | 41,700  | 61,200  | 80,700  | 100,200 | 119,700 | 139,100  | 158,600   |
|                  | 141~160  | 24,400   | 46,000  | 67,700  | 89,300  | 111,000 | 132,600 | 154,300  | 175,900   |
|                  | 161~180  | 26,600   | 50,400  | 74,200  | 98,000  | 121,800 | 145,600 | 169,500  | 193,300   |
|                  | 181~200  | 28,700   | 54,700  | 80,700  | 106,700 | 132,600 | 158,600 | 184,600  | 210,600   |
|                  | 201~220  | 30,900   | 59,000  | 87,200  | 115,300 | 143,500 | 171,600 | 199,800  | 227,900   |
|                  | 221~240  | 33,100   | 63,400  | 93,700  | 124,000 | 154,300 | 184,600 | 214,900  | 245,200   |
|                  | 241~260  | 35,200   | 67,700  | 100,200 | 132,600 | 165,100 | 197,600 | 230,100  | 262,500   |
|                  | 261~280  | 37,400   | 72,000  | 106,700 | 141,300 | 175,900 | 210,600 | 245,200  | 279,900   |
| 281~300          | 39,600   | 76,400   | 113,200 | 150,000 | 186,800 | 223,600 | 260,400 | 297,200  |           |
| 301~310          | 41,700   | 80,700   | 119,700 | 158,600 | 197,600 | 236,600 | 275,500 | 314,500  |           |
| 約1.5倍ヒダ<br>仕上り幅  | 両開き      | 67~82cm  | 83~200  | 201~300 | 301~400 | 401~500 | 501~600 | 601~700  | 701~800   |
|                  | 片開き      | 34~100cm | 101~200 | 201~300 | 301~400 | -       | -       | -        | -         |
| フラット<br>仕上り幅     | 両開き      | 41~120cm | 121~270 | 271~414 | 415~564 | 565~708 | 709~858 | 859~1002 | 1003~1152 |
|                  | 片開き      | 21~135cm | 136~282 | 283~429 | 430~576 | 577~600 | -       | -        | -         |

※ご発注サイズ・・・幅サイズはレール寸法の1.05倍がお勧めです。丈サイズはカン下寸法にてご発注ください。  
 ※表示価格はタッセル代(標準舟形タッセル)を含みます。  
 ※フラットカーテンは、レール寸法を1.4倍以上の幅サイズでご発注ください。



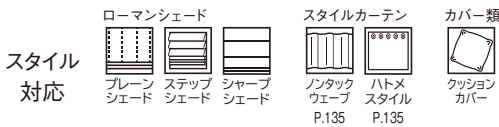

※スタイルカーテンの加算価格は  
マーク下のページをご確認ください。

BS 3557・3558

ソフトウェア縫製 オーバーサイズ対応

本縫い (円)

| 使用巾              | 1巾         | 2巾                     | 3巾                   | 4巾                   | 5巾                   | 6巾                   | 7巾                 | 8巾                 | 9巾                 |                |
|------------------|------------|------------------------|----------------------|----------------------|----------------------|----------------------|--------------------|--------------------|--------------------|----------------|
| 約2倍ヒダ<br>仕上り幅    | 両開き<br>片開き | 51~ 52cm<br>26~ 75cm   | 53~150<br>76~150     | 151~224<br>151~225   | 225~300<br>226~300   | 301~374<br>301~375   | 375~450<br>376~450 | 451~524<br>451~525 | 525~600<br>526~600 | 601~674<br>-   |
| 仕<br>上<br>り<br>丈 | 311~320cm  | 43,600                 | 84,500               | 125,300              | 166,200              | 207,000              | 247,900            | 288,800            | 329,600            | 370,500        |
|                  | 321~340    | 45,900                 | 89,000               | 132,100              | 175,300              | 218,400              | 261,500            | 304,700            | 347,800            | 390,900        |
|                  | 341~360    | 48,100                 | 93,500               | 138,900              | 184,300              | 229,700              | 275,100            | 320,500            | 365,900            | 411,300        |
|                  | 361~380    | 50,400                 | 98,100               | 145,800              | 193,400              | 241,100              | 288,800            | 336,400            | 384,100            | 431,800        |
|                  | 381~400    | 52,700                 | 102,600              | 152,600              | 202,500              | 252,400              | 302,400            | 352,300            | 402,300            | 452,200        |
| 約1.5倍ヒダ<br>仕上り幅  | 両開き<br>片開き | 67~ 82cm<br>34~100cm   | 83~200<br>101~200    | 201~300<br>201~300   | 301~400<br>301~400   | 401~500<br>401~500   | 501~600<br>501~600 | 601~700<br>601~700 | 701~800<br>701~800 | 801~900<br>-   |
| フラット<br>仕上り幅     | 両開き<br>片開き | 41~ 120cm<br>21~ 135cm | 121~ 270<br>136~ 282 | 271~ 414<br>283~ 429 | 415~ 564<br>430~ 576 | 565~ 708<br>577~ 600 | 709~ 858<br>-      | 859~1002<br>-      | 1003~1152<br>-     | 1153~1200<br>- |

※ご発注サイズ・・・幅サイズはレール寸法の1.05倍がお勧めです。丈サイズはカン下寸法にてご発注ください。  
※表示価格はタッセル代 (標準舟形タッセル) を含みます。  
※フラットカーテンは、レール寸法を1.4倍以上の幅サイズでご発注ください。  
※片開き、丈310cm以下の場合、2倍ヒダ：幅301cm以上、1.5倍ヒダ：幅401cm以上の価格については別途お問い合わせください。

ファインウェブ縫製

本縫い (円)

| 使用巾              | 1巾         | 2巾                   | 3巾               | 4巾                 | 5巾                 | 6巾           | 7巾           | 8巾           |              |
|------------------|------------|----------------------|------------------|--------------------|--------------------|--------------|--------------|--------------|--------------|
| 約2倍ヒダ<br>仕上り幅    | 両開き<br>片開き | 51~ 52cm<br>26~ 75cm | 53~150<br>76~150 | 151~224<br>151~225 | 225~300<br>226~300 | 301~374<br>- | 375~450<br>- | 451~524<br>- | 525~600<br>- |
| 仕<br>上<br>り<br>丈 | 60~100cm   | 18,800               | 34,900           | 51,000             | 67,100             | 83,200       | 99,300       | 115,400      | 131,500      |
|                  | 101~120    | 21,100               | 39,500           | 57,900             | 76,300             | 94,700       | 113,100      | 131,500      | 149,900      |
|                  | 121~140    | 23,400               | 44,100           | 64,800             | 85,500             | 106,200      | 126,900      | 147,600      | 168,300      |
|                  | 141~160    | 25,700               | 48,700           | 71,700             | 94,700             | 117,700      | 140,700      | 163,700      | 186,700      |
|                  | 161~180    | 28,000               | 53,300           | 78,600             | 103,900            | 129,200      | 154,500      | 179,800      | 205,100      |
|                  | 181~200    | 30,300               | 57,900           | 85,500             | 113,100            | 140,700      | 168,300      | 195,900      | 223,500      |
|                  | 201~220    | 32,600               | 62,500           | 92,400             | 122,300            | 152,200      | 182,100      | 212,000      | 241,900      |
|                  | 221~240    | 34,900               | 67,100           | 99,300             | 131,500            | 163,700      | 195,900      | 228,100      | 260,300      |
|                  | 241~260    | 37,200               | 71,700           | 106,200            | 140,700            | 175,200      | 209,700      | 244,200      | 278,700      |

※ご発注サイズ・・・幅サイズはレール寸法の1.05倍がお勧めです。丈サイズはカン下寸法にてご発注ください。  
※表示価格はタッセル代 (標準舟形タッセル) を含みます。

スタンダード縫製

本縫い (円)

| 使用巾              | 1巾         | 2巾                     | 3巾                   | 4巾                   | 5巾                   | 6巾                   | 7巾                   | 8巾                   | 9巾                     |                        |
|------------------|------------|------------------------|----------------------|----------------------|----------------------|----------------------|----------------------|----------------------|------------------------|------------------------|
| 約2倍ヒダ<br>仕上り幅    | 両開き<br>片開き | 51~ 52cm<br>26~ 75cm   | 53~150<br>76~150     | 151~224<br>151~225   | 225~300<br>226~300   | 301~374<br>301~375   | 375~450<br>376~450   | 451~524<br>451~525   | 525~600<br>526~600     | 601~674<br>601~675     |
| 仕<br>上<br>り<br>丈 | 41~100cm   | 17,200                 | 31,600               | 46,000               | 60,400               | 74,800               | 89,300               | 103,700              | 118,100                | 132,500                |
|                  | 101~120    | 19,200                 | 35,700               | 52,200               | 68,700               | 85,100               | 101,600              | 118,100              | 134,600                | 151,100                |
|                  | 121~140    | 21,300                 | 39,800               | 58,400               | 76,900               | 95,400               | 114,000              | 132,500              | 151,100                | 169,600                |
|                  | 141~160    | 23,300                 | 43,900               | 64,500               | 85,100               | 105,700              | 126,300              | 146,900              | 167,500                | 188,100                |
|                  | 161~180    | 25,400                 | 48,100               | 70,700               | 93,400               | 116,000              | 138,700              | 161,400              | 184,000                | 206,700                |
|                  | 181~200    | 27,500                 | 52,200               | 76,900               | 101,600              | 126,300              | 151,100              | 175,800              | 200,500                | 225,200                |
|                  | 201~220    | 29,500                 | 56,300               | 83,100               | 109,900              | 136,600              | 163,400              | 190,200              | 217,000                | 243,800                |
|                  | 221~240    | 31,600                 | 60,400               | 89,300               | 118,100              | 146,900              | 175,800              | 204,600              | 233,500                | 262,300                |
|                  | 241~260    | 33,600                 | 64,500               | 95,400               | 126,300              | 157,200              | 188,100              | 219,000              | 249,900                | 280,800                |
|                  | 261~280    | 35,700                 | 68,700               | 101,600              | 134,600              | 167,500              | 200,500              | 233,500              | 266,400                | 299,400                |
|                  | 281~300    | 37,800                 | 72,800               | 107,800              | 142,800              | 177,800              | 212,900              | 247,900              | 282,900                | 317,900                |
|                  | 301~320    | 39,800                 | 76,900               | 114,000              | 151,100              | 188,100              | 225,200              | 262,300              | 299,400                | 336,500                |
|                  | 321~340    | 41,900                 | 81,000               | 120,200              | 159,300              | 198,400              | 237,600              | 276,700              | 315,900                | 355,000                |
|                  | 341~360    | 43,900                 | 85,100               | 126,300              | 167,500              | 208,700              | 249,900              | 291,100              | 332,300                | 373,500                |
|                  | 361~380    | 46,000                 | 89,300               | 132,500              | 175,800              | 219,000              | 262,300              | 305,600              | 348,800                | 392,100                |
| 381~400          | 48,100     | 93,400                 | 138,700              | 184,000              | 229,300              | 274,700              | 320,000              | 365,300              | 410,600                |                        |
| 約1.5倍ヒダ<br>仕上り幅  | 両開き<br>片開き | 67~ 82cm<br>34~100cm   | 83~200<br>101~200    | 201~300<br>201~300   | 301~400<br>301~400   | 401~500<br>401~500   | 501~600<br>501~600   | 601~700<br>601~700   | 701~800<br>701~800     | 801~900<br>801~900     |
| フラット<br>仕上り幅     | 両開き<br>片開き | 41~ 120cm<br>21~ 135cm | 121~ 270<br>136~ 282 | 271~ 414<br>283~ 429 | 415~ 564<br>430~ 576 | 565~ 708<br>577~ 723 | 709~ 858<br>724~ 870 | 859~1002<br>871~1017 | 1003~1152<br>1018~1164 | 1153~1296<br>1165~1311 |

※ご発注サイズ・・・幅サイズはレール寸法の1.05倍がお勧めです。丈サイズはカン下寸法にてご発注ください。  
※表示価格はタッセル代 (標準舟形タッセル) を含みます。  
※製品丈サイズが401cm以上の場合は特注品となります。料金についてはお問い合わせください。

ローマンシェード

AR 63 ブレーンシェード ドラム式/ループレス式

(円)

| 丈\幅     | 30~39cm  | 40~50  | 51~92  | 93~142 | 143~188 | 189~236 | 237~288 | 289~332 | 333~380 | 381~400 |
|---------|----------|--------|--------|--------|---------|---------|---------|---------|---------|---------|
| ~ 90cm  | 24,100   | 24,100 | 27,300 | 30,900 | 43,600  | 47,100  | 51,000  | 63,700  | 67,200  | 68,700  |
| 91~120  | 27,700   | 27,700 | 30,800 | 34,800 | 50,200  | 54,100  | 58,000  | 73,200  | 76,900  | 78,400  |
| 121~150 | 31,300   | 31,300 | 34,500 | 38,700 | 56,800  | 61,200  | 65,100  | 82,900  | 86,700  | 88,200  |
| 151~180 | 34,900   | 34,900 | 38,000 | 42,600 | 63,400  | 68,200  | 72,100  | 92,400  | 96,400  | 97,900  |
| 181~210 | (38,500) | 38,500 | 41,700 | 46,500 | 70,000  | 75,300  | 79,200  | 102,100 | 106,200 | 107,700 |
| 211~240 | —        | 42,100 | 45,200 | 50,400 | 76,600  | 82,300  | 86,200  | 111,600 | 115,900 | 117,400 |
| 241~270 | —        | 45,700 | 48,900 | 54,300 | 83,200  | 89,400  | 93,300  | 121,300 | 125,700 | —       |
| 271~300 | —        | 49,300 | 52,400 | 58,200 | 89,800  | 96,400  | 100,300 | 130,800 | —       | —       |

※幅50cm以下は、1スワッグになります。(2スワッグは作成できません。)  
※出窓対応はできません。  
※ 部分について...裏地付は対応できません。  
※ ( ) 部分について...丈201cm以上は製作できません。  
※ループレス式は □ の範囲のみの製作になります。仕上り幅は288cmまで、仕上り丈は240cmまでになります。

AR 63 ブレーンシェード コード式

(円)

| 丈\幅     | 30~50cm | 51~92  | 93~142 | 143~188 | 189~236 |
|---------|---------|--------|--------|---------|---------|
| ~ 90cm  | 22,100  | 25,300 | 28,900 | 41,600  | 45,100  |
| 91~120  | 25,700  | 28,800 | 32,800 | 48,200  | 52,100  |
| 121~150 | 29,300  | 32,500 | 36,700 | 54,800  | 59,200  |
| 151~180 | 32,900  | 36,000 | 40,600 | 61,400  | 66,200  |
| 181~210 | 36,500  | 39,700 | 44,500 | 68,000  | 73,300  |
| 211~240 | 40,100  | 43,200 | 48,400 | 74,600  | 80,300  |
| 241~270 | 43,700  | 46,900 | 52,300 | 81,200  | 87,400  |
| 271~300 | 47,300  | 50,400 | 56,200 | 87,800  | 94,400  |

※出窓対応はできません。

 **PR 63** ステップシェード

価格は AR 63 プレーンシェードの価格 +3,000円 です。

 **AR 65** シャープシェード ドラム式／ループレス式

(円)

| 丈\幅     | 30~39cm  | 40~50  | 51~92  | 93~142 | 143~188 | 189~236 | 237~288 | 289~332 | 333~380 | 381~400 |
|---------|----------|--------|--------|--------|---------|---------|---------|---------|---------|---------|
| ~ 90cm  | 28,300   | 28,300 | 32,400 | 37,200 | 50,000  | 53,300  | 55,900  | 67,200  | 69,300  | 70,300  |
| 91~120  | 32,000   | 32,000 | 36,400 | 41,800 | 57,200  | 61,200  | 63,800  | 78,400  | 81,400  | 82,400  |
| 121~150 | 35,800   | 35,800 | 40,500 | 46,500 | 64,400  | 69,100  | 71,700  | 89,700  | 93,600  | 94,600  |
| 151~180 | 39,500   | 39,500 | 44,500 | 51,100 | 71,600  | 77,100  | 79,700  | 100,900 | 105,700 | 106,700 |
| 181~210 | (43,300) | 43,300 | 48,600 | 55,800 | 78,800  | 85,000  | 87,600  | 112,200 | 117,900 | 118,900 |
| 211~240 | —        | 47,000 | 52,600 | 60,400 | 86,000  | 92,900  | 95,500  | 123,400 | 130,000 | —       |
| 241~270 | —        | 50,800 | 56,700 | 65,100 | 93,200  | 100,800 | 103,400 | 134,700 | —       | —       |
| 271~300 | —        | 54,500 | 60,700 | 69,700 | 100,400 | 108,700 | 111,300 | 145,900 | —       | —       |

※幅50cm以下は、1スワッグになります。(2スワッグは作成できません。)

※  部分について…裏地付は対応できません。

※ ( ) 部分について…丈201cm以上は製作できません。

※ループレス式は  の範囲のみの製作になります。仕上り幅は188cmまで、仕上り丈は270cmまでになります。

 **AR 65** シャープシェード コード式

(円)

| 丈\幅     | 30~50cm | 51~92  | 93~142 | 143~188 | 189~236 |
|---------|---------|--------|--------|---------|---------|
| ~ 90cm  | 26,300  | 30,400 | 35,200 | 48,000  | 51,300  |
| 91~120  | 30,000  | 34,400 | 39,800 | 55,200  | 59,200  |
| 121~150 | 33,800  | 38,500 | 44,500 | 62,400  | 67,100  |
| 151~180 | 37,500  | 42,500 | 49,100 | 69,600  | 75,100  |
| 181~210 | 41,300  | 46,600 | 53,800 | 76,800  | 83,000  |
| 211~240 | 45,000  | 50,600 | 58,400 | 84,000  | 90,900  |
| 241~270 | 48,800  | 54,700 | 63,100 | 91,200  | 98,800  |
| 271~300 | 52,500  | 58,700 | 67,700 | 98,400  | 106,700 |

## カバー

 **クッションカバー**

(円)

|       |            | 背当      |         | フロア     | ピロー     |
|-------|------------|---------|---------|---------|---------|
|       |            | 45×45cm | 30×30cm | 60×60cm | 45×25cm |
| AK 82 | プレーン       | 6,700   | 5,800   | 9,600   | 6,400   |
|       | プレーン(Rカット) | 6,700   | —       | —       | —       |
| AI 82 | ハイピング      | 11,300  | 10,500  | 14,200  | 11,000  |

※背当クッション、フロアクッションはカバーのみの価格です。(ピロークッションは中身入りです。)

# BS 3559 - 3561



価格(税抜) : 5,700/m 3,800/m<sup>2</sup> 巾 : 150cm

リピート : タテ-cm ヨコ-cm 組成 : ポリエステル100%



脱水は30秒以内。形を整えて自然乾燥してください。  
クリーニング店では収縮の原因になりますので低温で乾燥ください。  
※この取扱表示は生地を表示です。  
形態安定加工を行った場合はアイロンが不可になります。

さらりとした生地の見目に反し、どっしりと重みのある生地。綿をつぶしたような艶と、  
タテに流れる空感で表情を付けた無地。



BS 3559



LBE BS 3560



LGR BS 3561 GR

●意匠糸を使用しているため、部分的に糸の太細や塊があります。

## カーテン

### ソフトウェーブ縫製【推奨仕様】

本縫い (円)

| 使用巾     |          | 1巾       | 2巾      | 3巾      | 4巾      | 5巾      | 6巾      | 7巾       | 8巾        |
|---------|----------|----------|---------|---------|---------|---------|---------|----------|-----------|
| 約2倍ヒダ   | 両開き      | 51~52cm  | 53~150  | 151~224 | 225~300 | 301~374 | 375~450 | 451~524  | 525~600   |
|         | 片開き      | 26~75cm  | 76~150  | 151~225 | 226~300 | -       | -       | -        | -         |
| 仕上り丈    | 60~100cm | 13,400   | 24,700  | 35,900  | 47,100  | 58,400  | 69,600  | 80,800   | 92,100    |
|         | 101~120  | 15,000   | 27,900  | 40,700  | 53,500  | 66,400  | 79,200  | 92,100   | 104,900   |
|         | 121~140  | 16,600   | 31,100  | 45,500  | 60,000  | 74,400  | 88,900  | 103,300  | 117,700   |
|         | 141~160  | 18,200   | 34,300  | 50,300  | 66,400  | 82,400  | 98,500  | 114,500  | 130,600   |
|         | 161~180  | 19,800   | 37,500  | 55,200  | 72,800  | 90,500  | 108,100 | 125,800  | 143,400   |
|         | 181~200  | 21,400   | 40,700  | 60,000  | 79,200  | 98,500  | 117,700 | 137,000  | 156,300   |
|         | 201~220  | 23,100   | 43,900  | 64,800  | 85,600  | 106,500 | 127,400 | 148,200  | 169,100   |
|         | 221~240  | 24,700   | 47,100  | 69,600  | 92,100  | 114,500 | 137,000 | 159,500  | 181,900   |
|         | 241~260  | 26,300   | 50,300  | 74,400  | 98,500  | 122,600 | 146,600 | 170,700  | 194,800   |
|         | 261~280  | 27,900   | 53,500  | 79,200  | 104,900 | 130,600 | 156,300 | 181,900  | 207,600   |
| 281~300 | 29,500   | 56,800   | 84,000  | 111,300 | 138,600 | 165,900 | 193,200 | 220,500  |           |
| 301~310 | 31,100   | 60,000   | 88,900  | 117,700 | 146,600 | 175,500 | 204,400 | 233,300  |           |
| 約1.5倍ヒダ | 両開き      | 67~82cm  | 83~200  | 201~300 | 301~400 | 401~500 | 501~600 | 601~700  | 701~800   |
|         | 片開き      | 34~100cm | 101~200 | 201~300 | 301~400 | -       | -       | -        | -         |
| フラット    | 両開き      | 41~120cm | 121~270 | 271~414 | 415~564 | 565~708 | 709~858 | 859~1002 | 1003~1152 |
|         | 片開き      | 21~135cm | 136~282 | 283~429 | 430~576 | 577~600 | -       | -        | -         |

※ご発注サイズ・・・幅サイズはレール寸法の1.05倍がお勧めです。丈サイズはカン下寸法にてご発注ください。  
※表示価格はタッセル代(標準角形タッセル)を含みます。  
※フラットカーテンは、レール寸法を1.4倍以上の幅サイズでご発注ください。

ソフトウェア縫製 オーバーサイズ対応

本縫い (円)

| 使用巾              |           | 1巾       | 2巾      | 3巾      | 4巾      | 5巾      | 6巾      | 7巾       | 8巾        | 9巾        |
|------------------|-----------|----------|---------|---------|---------|---------|---------|----------|-----------|-----------|
| 約2倍ヒダ<br>仕上り幅    | 両開き       | 51~52cm  | 53~150  | 151~224 | 225~300 | 301~374 | 375~450 | 451~524  | 525~600   | 601~674   |
|                  | 片開き       | 26~75cm  | 76~150  | 151~225 | 226~300 | 301~375 | 376~450 | 451~525  | 526~600   | -         |
| 仕<br>上<br>り<br>丈 | 311~320cm | 33,000   | 63,700  | 94,500  | 125,300 | 156,100 | 186,900 | 217,600  | 248,400   | 279,200   |
|                  | 321~340   | 34,700   | 67,200  | 99,700  | 132,100 | 164,600 | 197,100 | 229,600  | 262,100   | 294,600   |
|                  | 341~360   | 36,400   | 70,600  | 104,800 | 139,000 | 173,200 | 207,400 | 241,600  | 275,800   | 310,000   |
|                  | 361~380   | 38,100   | 74,000  | 109,900 | 145,800 | 181,700 | 217,600 | 253,600  | 289,500   | 325,400   |
|                  | 381~400   | 39,800   | 77,400  | 115,000 | 152,700 | 190,300 | 227,900 | 265,500  | 303,100   | 340,800   |
| 約1.5倍ヒダ<br>仕上り幅  | 両開き       | 67~82cm  | 83~200  | 201~300 | 301~400 | 401~500 | 501~600 | 601~700  | 701~800   | 801~900   |
|                  | 片開き       | 34~100cm | 101~200 | 201~300 | 301~400 | 401~500 | 501~600 | 601~700  | 701~800   | -         |
| フラット<br>仕上り幅     | 両開き       | 41~120cm | 121~270 | 271~414 | 415~564 | 565~708 | 709~858 | 859~1002 | 1003~1152 | 1153~1200 |
|                  | 片開き       | 21~135cm | 136~282 | 283~429 | 430~576 | 577~600 | -       | -        | -         | -         |

※ご発注サイズ・・・幅サイズはレール寸法の1.05倍がお勧めです。丈サイズはカン下寸法にてご発注ください。  
 ※表示価格はタッセル代(標準角形タッセル)を含みます。  
 ※フラットカーテンは、レール寸法を1.4倍以上の幅サイズでご発注ください。  
 ※片開き、丈310cm以下の場合、2倍ヒダ：幅301cm以上、1.5倍ヒダ：幅401cm以上の価格については別途お問い合わせください。

スタンダード縫製

本縫い (円)

| 使用巾              |          | 1巾       | 2巾      | 3巾      | 4巾      | 5巾      | 6巾      | 7巾       | 8巾        | 9巾        |
|------------------|----------|----------|---------|---------|---------|---------|---------|----------|-----------|-----------|
| 約2倍ヒダ<br>仕上り幅    | 両開き      | 51~52cm  | 53~150  | 151~224 | 225~300 | 301~374 | 375~450 | 451~524  | 525~600   | 601~674   |
|                  | 片開き      | 26~75cm  | 76~150  | 151~225 | 226~300 | 301~375 | 376~450 | 451~525  | 526~600   | 601~675   |
| 仕<br>上<br>り<br>丈 | 41~100cm | 12,700   | 23,200  | 33,700  | 44,200  | 54,700  | 65,200  | 75,700   | 86,200    | 96,700    |
|                  | 101~120  | 14,200   | 26,200  | 38,200  | 50,200  | 62,200  | 74,200  | 86,200   | 98,200    | 110,200   |
|                  | 121~140  | 15,700   | 29,200  | 42,700  | 56,200  | 69,700  | 83,200  | 96,700   | 110,200   | 123,700   |
|                  | 141~160  | 17,200   | 32,200  | 47,200  | 62,200  | 77,200  | 92,200  | 107,200  | 122,200   | 137,200   |
|                  | 161~180  | 18,700   | 35,200  | 51,700  | 68,200  | 84,700  | 101,200 | 117,700  | 134,200   | 150,700   |
|                  | 181~200  | 20,200   | 38,200  | 56,200  | 74,200  | 92,200  | 110,200 | 128,200  | 146,200   | 164,200   |
|                  | 201~220  | 21,700   | 41,200  | 60,700  | 80,200  | 99,700  | 119,200 | 138,700  | 158,200   | 177,700   |
|                  | 221~240  | 23,200   | 44,200  | 65,200  | 86,200  | 107,200 | 128,200 | 149,200  | 170,200   | 191,200   |
|                  | 241~260  | 24,700   | 47,200  | 69,700  | 92,200  | 114,700 | 137,200 | 159,700  | 182,200   | 204,700   |
|                  | 261~280  | 26,200   | 50,200  | 74,200  | 98,200  | 122,200 | 146,200 | 170,200  | 194,200   | 218,200   |
|                  | 281~300  | 27,700   | 53,200  | 78,700  | 104,200 | 129,700 | 155,200 | 180,700  | 206,200   | 231,700   |
|                  | 301~320  | 29,200   | 56,200  | 83,200  | 110,200 | 137,200 | 164,200 | 191,200  | 218,200   | 245,200   |
|                  | 321~340  | 30,700   | 59,200  | 87,700  | 116,200 | 144,700 | 173,200 | 201,700  | 230,200   | 258,700   |
|                  | 341~360  | 32,200   | 62,200  | 92,200  | 122,200 | 152,200 | 182,200 | 212,200  | 242,200   | 272,200   |
| 361~380          | 33,700   | 65,200   | 96,700  | 128,200 | 159,700 | 191,200 | 222,700 | 254,200  | 285,700   |           |
| 381~400          | 35,200   | 68,200   | 101,200 | 134,200 | 167,200 | 200,200 | 233,200 | 266,200  | 299,200   |           |
| 約1.5倍ヒダ<br>仕上り幅  | 両開き      | 67~82cm  | 83~200  | 201~300 | 301~400 | 401~500 | 501~600 | 601~700  | 701~800   | 801~900   |
|                  | 片開き      | 34~100cm | 101~200 | 201~300 | 301~400 | 401~500 | 501~600 | 601~700  | 701~800   | 801~900   |
| フラット<br>仕上り幅     | 両開き      | 41~120cm | 121~270 | 271~414 | 415~564 | 565~708 | 709~858 | 859~1002 | 1003~1152 | 1153~1296 |
|                  | 片開き      | 21~135cm | 136~282 | 283~429 | 430~576 | 577~723 | 724~870 | 871~1017 | 1018~1164 | 1165~1311 |

※ご発注サイズ・・・幅サイズはレール寸法の1.05倍がお勧めです。丈サイズはカン下寸法にてご発注ください。  
 ※表示価格はタッセル代(標準角形タッセル)を含みます。  
 ※製品丈サイズが401cm以上の場合には特注品となります。料金についてはお問い合わせください。

ローマンシェード

AR 63 プレーンシェード ドラム式/ループレス式

(円)

| 丈\幅     | 30~39cm  | 40~50  | 51~92  | 93~142 | 143~188 | 189~236 | 237~288 | 289~332 | 333~380 | 381~400 |
|---------|----------|--------|--------|--------|---------|---------|---------|---------|---------|---------|
| ~90cm   | 21,000   | 21,000 | 24,200 | 27,800 | 37,500  | 41,000  | 44,900  | 54,500  | 58,000  | 59,500  |
| 91~120  | 23,800   | 23,800 | 26,900 | 30,900 | 42,400  | 46,300  | 50,200  | 61,500  | 65,200  | 66,700  |
| 121~150 | 26,500   | 26,500 | 29,700 | 33,900 | 47,300  | 51,700  | 55,600  | 68,600  | 72,400  | 73,900  |
| 151~180 | 29,300   | 29,300 | 32,400 | 37,000 | 52,200  | 57,000  | 60,900  | 75,600  | 79,600  | 81,100  |
| 181~210 | (32,100) | 32,100 | 35,300 | 40,100 | 57,200  | 62,500  | 66,400  | 82,800  | 86,900  | 88,400  |
| 211~240 | —        | 34,900 | 38,000 | 43,200 | 62,100  | 67,800  | 71,700  | 89,800  | 94,100  | 95,600  |
| 241~270 | —        | 37,600 | 40,800 | 46,200 | 67,000  | 73,200  | 77,100  | 96,900  | 101,300 | —       |
| 271~300 | —        | 40,400 | 43,500 | 49,300 | 71,900  | 78,500  | 82,400  | 104,000 | —       | —       |

※幅50cm以下は、1スワッグになります。(2スワッグは作成できません。)  
 ※出窓対応はできません。  
 ※**■**部分について...裏地付は対応できません。  
 ※**( )**部分について...丈201cm以上は製作できません。  
 ※ループレス式は**□**の範囲のみの製作になります。仕上り幅は288cmまで、仕上り丈は240cmまでになります。

AR 63 プレーンシェード コード式

(円)

| 丈\幅     | 30~50cm | 51~92  | 93~142 | 143~188 | 189~236 |
|---------|---------|--------|--------|---------|---------|
| ~90cm   | 19,000  | 22,200 | 25,800 | 35,500  | 39,000  |
| 91~120  | 21,800  | 24,900 | 28,900 | 40,400  | 44,300  |
| 121~150 | 24,500  | 27,700 | 31,900 | 45,300  | 49,700  |
| 151~180 | 27,300  | 30,400 | 35,000 | 50,200  | 55,000  |
| 181~210 | 30,100  | 33,300 | 38,100 | 55,200  | 60,500  |
| 211~240 | 32,900  | 36,000 | 41,200 | 60,100  | 65,800  |
| 241~270 | 35,600  | 38,800 | 44,200 | 65,000  | 71,200  |
| 271~300 | 38,400  | 41,500 | 47,300 | 69,900  | 76,500  |

※出窓対応はできません。

AR 65 シャープシェード ドラム式/ループレス式

(円)

| 丈\幅     | 30~39cm  | 40~50  | 51~92  | 93~142 | 143~188 | 189~236 | 237~288 | 289~332 | 333~380 | 381~400 |
|---------|----------|--------|--------|--------|---------|---------|---------|---------|---------|---------|
| ~90cm   | 25,200   | 25,200 | 29,300 | 34,100 | 43,900  | 47,200  | 49,800  | 58,000  | 60,100  | 61,100  |
| 91~120  | 28,100   | 28,100 | 32,500 | 37,900 | 49,400  | 53,400  | 56,000  | 66,700  | 69,700  | 70,700  |
| 121~150 | 31,000   | 31,000 | 35,700 | 41,700 | 54,900  | 59,600  | 62,200  | 75,400  | 79,300  | 80,300  |
| 151~180 | 33,900   | 33,900 | 38,900 | 45,500 | 60,400  | 65,900  | 68,500  | 84,100  | 88,900  | 89,900  |
| 181~210 | (36,900) | 36,900 | 42,200 | 49,400 | 66,000  | 72,200  | 74,800  | 92,900  | 98,600  | 99,600  |
| 211~240 | —        | 39,800 | 45,400 | 53,200 | 71,500  | 78,400  | 81,000  | 101,600 | 108,200 | —       |
| 241~270 | —        | 42,700 | 48,600 | 57,000 | 77,000  | 84,600  | 87,200  | 110,300 | —       | —       |
| 271~300 | —        | 45,600 | 51,800 | 60,800 | 82,500  | 90,800  | 93,400  | 119,100 | —       | —       |

※幅50cm以下は、1スワッグになります。(2スワッグは作成できません。)  
 ※**■**部分について...裏地付は対応できません。  
 ※**( )**部分について...丈201cm以上は製作できません。  
 ※ループレス式は**□**の範囲のみの製作になります。仕上り幅は188cmまで、仕上り丈は270cmまでになります。

AR 65 シャープシェード コード式

(円)

| 丈\幅     | 30~50cm | 51~92  | 93~142 | 143~188 | 189~236 |
|---------|---------|--------|--------|---------|---------|
| ~90cm   | 23,200  | 27,300 | 32,100 | 41,900  | 45,200  |
| 91~120  | 26,100  | 30,500 | 35,900 | 47,400  | 51,400  |
| 121~150 | 29,000  | 33,700 | 39,700 | 52,900  | 57,600  |
| 151~180 | 31,900  | 36,900 | 43,500 | 58,400  | 63,900  |
| 181~210 | 34,900  | 40,200 | 47,400 | 64,000  | 70,200  |
| 211~240 | 37,800  | 43,400 | 51,200 | 69,500  | 76,400  |
| 241~270 | 40,700  | 46,600 | 55,000 | 75,000  | 82,600  |
| 271~300 | 43,600  | 49,800 | 58,800 | 80,500  | 88,800  |

## ベッドスプレッド

### **AB 92** ベッドスプレッド (プレーン) (円)

| 仕様\サイズ | シングル      | セミダブル     | ダブル       | キング       |
|--------|-----------|-----------|-----------|-----------|
| くるみ無し  | 190×250cm | 210×250cm | 230×250cm | 270×250cm |
| スタンダード | 37,400    | 38,000    | 38,600    | 39,900    |
| くるみ有り  | 190×310cm | 210×310cm | 230×310cm | 270×310cm |
| スタンダード | 45,700    | 46,500    | 47,300    | 48,800    |

### **AB 93** ベッドスプレッド (ボックス) (円)

| 仕様\サイズ | シングル      | セミダブル     | ダブル       | キング       |
|--------|-----------|-----------|-----------|-----------|
| くるみ無し  | 190×250cm | 210×250cm | 230×250cm | 270×250cm |
| スタンダード | 43,400    | 44,600    | 45,600    | 47,800    |
| くるみ有り  | 190×310cm | 210×310cm | 230×310cm | 270×310cm |
| スタンダード | 52,800    | 54,000    | 55,400    | 58,000    |

## カバー

### **AB 91** マルチカバー (円)

| 丈\幅     | ~140cm | 141~290 | 291~440 |
|---------|--------|---------|---------|
| ~200cm  | 16,500 | 33,000  | 49,500  |
| 201~250 | 20,400 | 40,500  | 60,900  |
| 251~300 | 24,000 | 48,000  | 72,000  |

### **クッションカバー** (円)

|       |            | 背当      |         | フロア     | ビロー     |
|-------|------------|---------|---------|---------|---------|
|       |            | 45×45cm | 30×30cm | 60×60cm | 45×25cm |
| AK 82 | プレーン       | 5,300   | 4,700   | 7,600   | 5,600   |
|       | プレーン(Rカット) | 5,300   | —       | —       | —       |
| AI 82 | バイピング      | 8,500   | 8,000   | 10,900  | 8,800   |

※背当クッション、フロアクッションはカバーのみの価格です。(ビロークッションは中身入りです。)

# BS 3562 - 3567



価格(税抜) : 5,700/m 3,800/m<sup>2</sup> 巾 : 150cm

リピート : タテ -cm ヨコ -cm 組成 : ポリエステル100%

(K201)

脱水は30秒以内。形を整えて自然乾燥してください。  
 クリーニング店では取縮の原因になりますので低温で乾燥ください。  
 ※この取扱い表示は生地を表示です。  
 形態安定加工を行った場合はアイロンが不可になります。

さらりとした生地の見ために反し、どっしりと重みのある生地。  
 細かな空調を入れて色の深みを出している。繊細な凹凸感のある無地。



BS 3562 BGR



BS 3563 LGR



BS 3564 BE

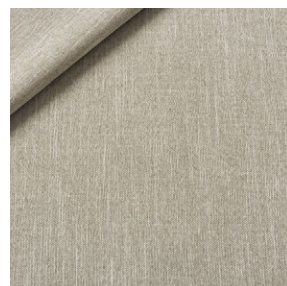

BS 3565 DBE



BS 3566 GR



BS 3567 DGR

●意匠糸を使用しているため、部分的に糸の太細や塊があります。

## カーテン

### ソフトウェーブ縫製【推奨仕様】

本縫い (円)

| 使用巾     | 1巾       | 2巾       | 3巾      | 4巾      | 5巾      | 6巾      | 7巾      | 8巾       |           |
|---------|----------|----------|---------|---------|---------|---------|---------|----------|-----------|
| 約2倍ヒダ   | 両開き      | 51~52cm  | 53~150  | 151~224 | 225~300 | 301~374 | 375~450 | 451~524  | 525~600   |
| 仕上り幅    | 片開き      | 26~75cm  | 76~150  | 151~225 | 226~300 | -       | -       | -        | -         |
| 仕上り丈    | 60~100cm | 13,400   | 24,700  | 35,900  | 47,100  | 58,400  | 69,600  | 80,800   | 92,100    |
|         | 101~120  | 15,000   | 27,900  | 40,700  | 53,500  | 66,400  | 79,200  | 92,100   | 104,900   |
|         | 121~140  | 16,600   | 31,100  | 45,500  | 60,000  | 74,400  | 88,900  | 103,300  | 117,700   |
|         | 141~160  | 18,200   | 34,300  | 50,300  | 66,400  | 82,400  | 98,500  | 114,500  | 130,600   |
|         | 161~180  | 19,800   | 37,500  | 55,200  | 72,800  | 90,500  | 108,100 | 125,800  | 143,400   |
|         | 181~200  | 21,400   | 40,700  | 60,000  | 79,200  | 98,500  | 117,700 | 137,000  | 156,300   |
|         | 201~220  | 23,100   | 43,900  | 64,800  | 85,600  | 106,500 | 127,400 | 148,200  | 169,100   |
|         | 221~240  | 24,700   | 47,100  | 69,600  | 92,100  | 114,500 | 137,000 | 159,500  | 181,900   |
|         | 241~260  | 26,300   | 50,300  | 74,400  | 98,500  | 122,600 | 146,600 | 170,700  | 194,800   |
|         | 261~280  | 27,900   | 53,500  | 79,200  | 104,900 | 130,600 | 156,300 | 181,900  | 207,600   |
| 281~300 | 29,500   | 56,800   | 84,000  | 111,300 | 138,600 | 165,900 | 193,200 | 220,500  |           |
| 301~310 | 31,100   | 60,000   | 88,900  | 117,700 | 146,600 | 175,500 | 204,400 | 233,300  |           |
| 約1.5倍ヒダ | 両開き      | 67~82cm  | 83~200  | 201~300 | 301~400 | 401~500 | 501~600 | 601~700  | 701~800   |
| 仕上り幅    | 片開き      | 34~100cm | 101~200 | 201~300 | 301~400 | -       | -       | -        | -         |
| フラット    | 両開き      | 41~120cm | 121~270 | 271~414 | 415~564 | 565~708 | 709~858 | 859~1002 | 1003~1152 |
|         | 片開き      | 21~135cm | 136~282 | 283~429 | 430~576 | 577~600 | -       | -        | -         |

※ご発注サイズ・・・幅サイズはレール寸法の1.05倍がお勧めです。丈サイズはカン下寸法にてご発注ください。  
 ※表示価格はタッセル代(標準角形タッセル)を含みます。  
 ※フラットカーテンは、レール寸法を1.4倍以上の幅サイズでご発注ください。

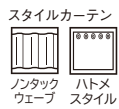
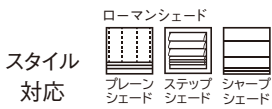

※スタイルカーテンの加算価格はマーク下のページをご確認ください。

BS 3562 - 3567

ソフトウェア縫製 オーバーサイズ対応

本縫い (円)

| 使用巾              |           | 1巾        | 2巾       | 3巾       | 4巾       | 5巾       | 6巾       | 7巾       | 8巾        | 9巾        |
|------------------|-----------|-----------|----------|----------|----------|----------|----------|----------|-----------|-----------|
| 約2倍ヒダ<br>仕上り幅    | 両開き       | 51~ 52cm  | 53~150   | 151~224  | 225~300  | 301~374  | 375~450  | 451~524  | 525~600   | 601~674   |
|                  | 片開き       | 26~ 75cm  | 76~150   | 151~225  | 226~300  | 301~375  | 376~450  | 451~525  | 526~600   | -         |
| 仕<br>上<br>り<br>丈 | 311~320cm | 33,000    | 63,700   | 94,500   | 125,300  | 156,100  | 186,900  | 217,600  | 248,400   | 279,200   |
|                  | 321~340   | 34,700    | 67,200   | 99,700   | 132,100  | 164,600  | 197,100  | 229,600  | 262,100   | 294,600   |
|                  | 341~360   | 36,400    | 70,600   | 104,800  | 139,000  | 173,200  | 207,400  | 241,600  | 275,800   | 310,000   |
|                  | 361~380   | 38,100    | 74,000   | 109,900  | 145,800  | 181,700  | 217,600  | 253,500  | 289,500   | 325,400   |
|                  | 381~400   | 39,800    | 77,400   | 115,000  | 152,700  | 190,300  | 227,900  | 265,500  | 303,100   | 340,800   |
| 約1.5倍ヒダ<br>仕上り幅  | 両開き       | 67~ 82cm  | 83~200   | 201~300  | 301~400  | 401~500  | 501~600  | 601~700  | 701~800   | 801~900   |
|                  | 片開き       | 34~100cm  | 101~200  | 201~300  | 301~400  | 401~500  | 501~600  | 601~700  | 701~800   | -         |
| フラット<br>仕上り幅     | 両開き       | 41~ 120cm | 121~ 270 | 271~ 414 | 415~ 564 | 565~ 708 | 709~ 858 | 859~1002 | 1003~1152 | 1153~1200 |
|                  | 片開き       | 21~ 135cm | 136~ 282 | 283~ 429 | 430~ 576 | 577~ 600 | -        | -        | -         | -         |

※ご発注サイズ・・・幅サイズはレール寸法の1.05倍がお勧めです。丈サイズはカン下寸法にてご発注ください。  
 ※表示価格はタッセル代 (標準舟形タッセル) を含みます。  
 ※フラットカーテンは、レール寸法を1.4倍以上の幅サイズでご発注ください。  
 ※片開き、丈310cm以下の場合、2倍ヒダ：幅301cm以上、1.5倍ヒダ：幅401cm以上の価格については別途お問い合わせください。

ファインウェブ縫製

本縫い (円)

| 使用巾              |          | 1巾       | 2巾     | 3巾      | 4巾      | 5巾      | 6巾      | 7巾      | 8巾      |
|------------------|----------|----------|--------|---------|---------|---------|---------|---------|---------|
| 約2倍ヒダ<br>仕上り幅    | 両開き      | 51~ 52cm | 53~150 | 151~224 | 225~300 | 301~374 | 375~450 | 451~524 | 525~600 |
|                  | 片開き      | 26~ 75cm | 76~150 | 151~225 | 226~300 | -       | -       | -       | -       |
| 仕<br>上<br>り<br>丈 | 60~100cm | 14,400   | 26,500 | 38,700  | 50,900  | 63,100  | 75,300  | 87,400  | 99,600  |
|                  | 101~120  | 16,100   | 30,000 | 43,900  | 57,900  | 71,800  | 85,700  | 99,600  | 113,500 |
|                  | 121~140  | 17,800   | 33,500 | 49,200  | 64,800  | 80,500  | 96,100  | 111,800 | 127,500 |
|                  | 141~160  | 19,600   | 37,000 | 54,400  | 71,800  | 89,200  | 106,600 | 124,000 | 141,400 |
|                  | 161~180  | 21,300   | 40,500 | 59,600  | 78,700  | 97,900  | 117,000 | 136,200 | 155,300 |
|                  | 181~200  | 23,100   | 43,900 | 64,800  | 85,700  | 106,600 | 127,500 | 148,300 | 169,200 |
|                  | 201~220  | 24,800   | 47,400 | 70,000  | 92,700  | 115,300 | 137,900 | 160,500 | 183,100 |
|                  | 221~240  | 26,500   | 50,900 | 75,300  | 99,600  | 124,000 | 148,300 | 172,700 | 197,100 |
| 241~260          | 28,300   | 54,400   | 80,500 | 106,600 | 132,700 | 158,800 | 184,900 | 211,000 |         |

※ご発注サイズ・・・幅サイズはレール寸法の1.05倍がお勧めです。丈サイズはカン下寸法にてご発注ください。  
 ※表示価格はタッセル代 (標準舟形タッセル) を含みます。

スタンダード縫製

本縫い (円)

| 使用巾              |          | 1巾        | 2巾       | 3巾       | 4巾       | 5巾       | 6巾       | 7巾       | 8巾        | 9巾        |
|------------------|----------|-----------|----------|----------|----------|----------|----------|----------|-----------|-----------|
| 約2倍ヒダ<br>仕上り幅    | 両開き      | 51~ 52cm  | 53~150   | 151~224  | 225~300  | 301~374  | 375~450  | 451~524  | 525~600   | 601~674   |
|                  | 片開き      | 26~ 75cm  | 76~150   | 151~225  | 226~300  | 301~375  | 376~450  | 451~525  | 526~600   | 601~675   |
| 仕<br>上<br>り<br>丈 | 41~100cm | 12,700    | 23,200   | 33,700   | 44,200   | 54,700   | 65,200   | 75,700   | 86,200    | 96,700    |
|                  | 101~120  | 14,200    | 26,200   | 38,200   | 50,200   | 62,200   | 74,200   | 86,200   | 98,200    | 110,200   |
|                  | 121~140  | 15,700    | 29,200   | 42,700   | 56,200   | 69,700   | 83,200   | 96,700   | 110,200   | 123,700   |
|                  | 141~160  | 17,200    | 32,200   | 47,200   | 62,200   | 77,200   | 92,200   | 107,200  | 122,200   | 137,200   |
|                  | 161~180  | 18,700    | 35,200   | 51,700   | 68,200   | 84,700   | 101,200  | 117,700  | 134,200   | 150,700   |
|                  | 181~200  | 20,200    | 38,200   | 56,200   | 74,200   | 92,200   | 110,200  | 128,200  | 146,200   | 164,200   |
|                  | 201~220  | 21,700    | 41,200   | 60,700   | 80,200   | 99,700   | 119,200  | 138,700  | 158,200   | 177,700   |
|                  | 221~240  | 23,200    | 44,200   | 65,200   | 86,200   | 107,200  | 128,200  | 149,200  | 170,200   | 191,200   |
|                  | 241~260  | 24,700    | 47,200   | 69,700   | 92,200   | 114,700  | 137,200  | 159,700  | 182,200   | 204,700   |
|                  | 261~280  | 26,200    | 50,200   | 74,200   | 98,200   | 122,200  | 146,200  | 170,200  | 194,200   | 218,200   |
|                  | 281~300  | 27,700    | 53,200   | 78,700   | 104,200  | 129,700  | 155,200  | 180,700  | 206,200   | 231,700   |
|                  | 301~320  | 29,200    | 56,200   | 83,200   | 110,200  | 137,200  | 164,200  | 191,200  | 218,200   | 245,200   |
|                  | 321~340  | 30,700    | 59,200   | 87,700   | 116,200  | 144,700  | 173,200  | 201,700  | 230,200   | 258,700   |
| 341~360          | 32,200   | 62,200    | 92,200   | 122,200  | 152,200  | 182,200  | 212,200  | 242,200  | 272,200   |           |
| 361~380          | 33,700   | 65,200    | 96,700   | 128,200  | 159,700  | 191,200  | 222,200  | 254,200  | 285,700   |           |
| 381~400          | 35,200   | 68,200    | 101,200  | 134,200  | 167,200  | 200,200  | 233,200  | 266,200  | 299,200   |           |
| 約1.5倍ヒダ<br>仕上り幅  | 両開き      | 67~ 82cm  | 83~200   | 201~300  | 301~400  | 401~500  | 501~600  | 601~700  | 701~800   | 801~900   |
|                  | 片開き      | 34~100cm  | 101~200  | 201~300  | 301~400  | 401~500  | 501~600  | 601~700  | 701~800   | 801~900   |
| フラット<br>仕上り幅     | 両開き      | 41~ 120cm | 121~ 270 | 271~ 414 | 415~ 564 | 565~ 708 | 709~ 858 | 859~1002 | 1003~1152 | 1153~1200 |
|                  | 片開き      | 21~ 135cm | 136~ 282 | 283~ 429 | 430~ 576 | 577~ 723 | 724~ 870 | 871~1017 | 1018~1164 | 1165~1311 |

※ご発注サイズ・・・幅サイズはレール寸法の1.05倍がお勧めです。丈サイズはカン下寸法にてご発注ください。  
 ※表示価格はタッセル代 (標準舟形タッセル) を含みます。  
 ※製品丈サイズが401cm以上の場合は特注品となります。料金についてはお問い合わせください。

ローマンシェード

AR 63 プレーンシェード ドラム式/ループレス式

AR 63 プレーンシェード コード式

| 丈・幅     | 30~39cm  | 40~50  | 51~92  | 93~142 | 143~188 | 189~236 | 237~288 | 289~332 | 333~380 | 381~400 |
|---------|----------|--------|--------|--------|---------|---------|---------|---------|---------|---------|
| ~ 90cm  | 21,000   | 21,000 | 24,200 | 27,800 | 37,500  | 41,000  | 44,900  | 54,500  | 58,000  | 59,500  |
| 91~120  | 23,800   | 23,800 | 26,900 | 30,900 | 42,400  | 46,300  | 50,200  | 61,500  | 65,200  | 66,700  |
| 121~150 | 26,500   | 26,500 | 29,700 | 33,900 | 47,300  | 51,700  | 55,600  | 68,600  | 72,400  | 73,900  |
| 151~180 | 29,300   | 29,300 | 32,400 | 37,000 | 52,200  | 57,000  | 60,900  | 75,600  | 79,600  | 81,100  |
| 181~210 | (32,100) | 32,100 | 35,300 | 40,100 | 57,200  | 62,500  | 66,400  | 82,800  | 86,900  | 88,400  |
| 211~240 | —        | 34,900 | 38,000 | 43,200 | 62,100  | 67,800  | 71,700  | 89,800  | 94,100  | 95,600  |
| 241~270 | —        | 37,600 | 40,800 | 46,200 | 67,000  | 73,200  | 77,100  | 96,900  | 101,300 | 102,800 |
| 271~300 | —        | 40,400 | 43,500 | 49,300 | 71,900  | 78,500  | 82,400  | 104,000 | 108,600 | 110,100 |

| 丈・幅     | 30~50cm | 51~92  | 93~142 | 143~188 | 189~236 |
|---------|---------|--------|--------|---------|---------|
| ~ 90cm  | 19,000  | 22,200 | 25,800 | 35,500  | 39,000  |
| 91~120  | 21,800  | 24,900 | 28,900 | 40,400  | 44,300  |
| 121~150 | 24,500  | 27,700 | 31,900 | 45,300  | 49,700  |
| 151~180 | 27,300  | 30,400 | 35,000 | 50,200  | 55,000  |
| 181~210 | 30,100  | 33,300 | 38,100 | 55,200  | 60,500  |
| 211~240 | 32,900  | 36,000 | 41,200 | 60,100  | 65,800  |
| 241~270 | 35,600  | 38,800 | 44,200 | 65,000  | 71,200  |
| 271~300 | 38,400  | 41,500 | 47,300 | 69,900  | 76,500  |

※幅50cm以下は、1スワッグになります。(2スワッグは作成できません。)  
 ※出窓対応はできません。  
 ※ ( ) 部分について...裏地付は対応できません。  
 ※ ( ) 部分について...丈201cm以上は製作できません。  
 ※ループレス式は ( ) の範囲のみの製作になります。仕上り幅は288cmまで、仕上り丈は240cmまでになります。

※出窓対応はできません。

**PR 63** ステップシェード

価格は AR 63 プレーンシェードの価格 +3,000円 です。

**AR 65** シャープシェード ドラム式/ループレス式

(円)

| 丈\幅     | 30~39cm  | 40~50  | 51~92  | 93~142 | 143~188 | 189~236 | 237~288 | 289~332 | 333~380 | 381~400 |
|---------|----------|--------|--------|--------|---------|---------|---------|---------|---------|---------|
| ~ 90cm  | 25,200   | 25,200 | 29,300 | 34,100 | 43,900  | 47,200  | 49,800  | 58,000  | 60,100  | 61,100  |
| 91~120  | 28,100   | 28,100 | 32,500 | 37,900 | 49,400  | 53,400  | 56,000  | 66,700  | 69,700  | 70,700  |
| 121~150 | 31,000   | 31,000 | 35,700 | 41,700 | 54,900  | 59,600  | 62,200  | 75,400  | 79,300  | 80,300  |
| 151~180 | 33,900   | 33,900 | 38,900 | 45,500 | 60,400  | 65,900  | 68,500  | 84,100  | 88,900  | 89,900  |
| 181~210 | (36,900) | 36,900 | 42,200 | 49,400 | 66,000  | 72,200  | 74,800  | 92,900  | 98,600  | 99,600  |
| 211~240 | —        | 39,800 | 45,400 | 53,200 | 71,500  | 78,400  | 81,000  | 101,600 | 108,200 | 109,200 |
| 241~270 | —        | 42,700 | 48,600 | 57,000 | 77,000  | 84,600  | 87,200  | 110,300 | 117,800 | —       |
| 271~300 | —        | 45,600 | 51,800 | 60,800 | 82,500  | 90,800  | 93,400  | 119,100 | —       | —       |

※幅50cm以下は、1スワッグになります。(2スワッグは作成できません。)

※ ( ) 部分について…裏地付は対応できません。

※ ( ) 部分について…丈201cm以上は製作できません。

※ループレス式は ( ) の範囲のみの製作になります。仕上り幅は188cmまで、仕上り丈は270cmまでになります。

**AR 65** シャープシェード コード式

(円)

| 丈\幅     | 30~50cm | 51~92  | 93~142 | 143~188 | 189~236 |
|---------|---------|--------|--------|---------|---------|
| ~ 90cm  | 23,200  | 27,300 | 32,100 | 41,900  | 45,200  |
| 91~120  | 26,100  | 30,500 | 35,900 | 47,400  | 51,400  |
| 121~150 | 29,000  | 33,700 | 39,700 | 52,900  | 57,600  |
| 151~180 | 31,900  | 36,900 | 43,500 | 58,400  | 63,900  |
| 181~210 | 34,900  | 40,200 | 47,400 | 64,000  | 70,200  |
| 211~240 | 37,800  | 43,400 | 51,200 | 69,500  | 76,400  |
| 241~270 | 40,700  | 46,600 | 55,000 | 75,000  | 82,600  |
| 271~300 | 43,600  | 49,800 | 58,800 | 80,500  | 88,800  |

## ベッドスプレッド

**AB 92** ベッドスプレッド (プレーン)

(円)

| 仕様\サイズ | シングル      | セミダブル     | ダブル       | キング       |
|--------|-----------|-----------|-----------|-----------|
| くるみ無し  | 190×250cm | 210×250cm | 230×250cm | 270×250cm |
| スタンダード | 37,400    | 38,000    | 38,600    | 39,900    |
| くるみ有り  | 190×310cm | 210×310cm | 230×310cm | 270×310cm |
| スタンダード | 45,700    | 46,500    | 47,300    | 48,800    |

**AB 93** ベッドスプレッド (ボックス)

(円)

| 仕様\サイズ | シングル      | セミダブル     | ダブル       | キング       |
|--------|-----------|-----------|-----------|-----------|
| くるみ無し  | 190×250cm | 210×250cm | 230×250cm | 270×250cm |
| スタンダード | 43,400    | 44,600    | 45,600    | 47,800    |
| くるみ有り  | 190×310cm | 210×310cm | 230×310cm | 270×310cm |
| スタンダード | 52,800    | 54,000    | 55,400    | 58,000    |

## カバー

**AB 91** マルチカバー

(円)

| 丈\幅     | ~140cm | 141~290 | 291~440 |
|---------|--------|---------|---------|
| ~200cm  | 16,500 | 33,000  | 49,500  |
| 201~250 | 20,400 | 40,500  | 60,900  |
| 251~300 | 24,000 | 48,000  | 72,000  |

**クッションカバー**

(円)

|       |            | 背当      |         | フロア     | ピロー     |
|-------|------------|---------|---------|---------|---------|
|       |            | 45×45cm | 30×30cm | 60×60cm | 45×25cm |
| AK 82 | プレーン       | 5,300   | 4,700   | 7,600   | 5,600   |
|       | プレーン(Rカット) | 5,300   | —       | —       | —       |
| AI 82 | パイピング      | 8,500   | 8,000   | 10,900  | 8,800   |

※背当クッション、フロアクッションはカバーのみの価格です。(ピロークッションは中身入りです。)



# BS 3568 - 3570



価格(税抜) : 13,500/m 9,860/m<sup>2</sup> 巾 : 137cm

リピート : タテ 13.7cm ヨコ -cm 組成 : ポリエステル 100%



脱水は 30 秒以内。形を整えて自然乾燥してください。  
クリーニング店では収縮の原因になりますので低温で乾燥ください。  
※この取扱い表示は生地を表示です。  
形態安定加工を行った場合はアイロンが不可になります。

風通織で袋の部分と地の部分の収縮差によるヨコ段表現。  
空気を含んだような柔らかな表情の遮光生地。

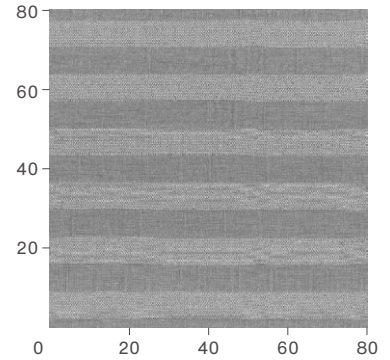

BS 3568



BS 3569



BS 3570

遮光2級

遮光2級

遮光2級

- 意匠糸を使用しているため、部分的に糸の太細や塊があります。
- デザインの特性上、縫製のはぎ合わせや折り返し部で柄がずれやすい商品です。
- 風通(二重)組織の為、表と裏の間に隙間があります。折り曲げると膨らみや、うね状の盛り上がりが見えることがあります。

## カーテン

### ソフトウェーブ縫製【推奨仕様】

本縫い (円)

| 使用巾     |          | 1巾       | 2巾      | 3巾      | 4巾      | 5巾      | 6巾      | 7巾      | 8巾       | 9巾        |
|---------|----------|----------|---------|---------|---------|---------|---------|---------|----------|-----------|
| 約2倍ヒダ   | 両開き      | 51~52cm  | 53~130  | 131~204 | 205~274 | 275~342 | 343~410 | 411~478 | 479~548  | 549~600   |
|         | 片開き      | 26~65cm  | 66~137  | 138~205 | 206~274 | 275~300 | -       | -       | -        | -         |
| 仕上り丈    | 60~100cm | 28,700   | 53,700  | 78,700  | 103,700 | 128,700 | 153,700 | 178,700 | 203,700  | 228,700   |
|         | 101~120  | 30,300   | 56,900  | 83,400  | 110,000 | 136,500 | 163,100 | 189,700 | 216,200  | 242,800   |
|         | 121~140  | 35,000   | 66,200  | 97,500  | 128,700 | 160,000 | 191,200 | 222,500 | 253,700  | 285,000   |
|         | 141~160  | 36,600   | 69,400  | 102,200 | 135,000 | 167,800 | 200,600 | 233,400 | 266,200  | 299,000   |
|         | 161~180  | 41,200   | 78,700  | 116,200 | 153,700 | 191,200 | 228,700 | 266,200 | 303,700  | 341,200   |
|         | 181~200  | 42,800   | 81,900  | 120,900 | 160,000 | 199,000 | 238,100 | 277,200 | 316,200  | 355,300   |
|         | 201~220  | 45,900   | 88,100  | 130,300 | 172,500 | 214,700 | 256,900 | 299,000 | 341,200  | 383,400   |
|         | 221~240  | 49,100   | 94,400  | 139,700 | 185,000 | 230,300 | 275,600 | 320,900 | 366,200  | 411,500   |
|         | 241~260  | 52,200   | 100,600 | 149,000 | 197,500 | 245,900 | 294,300 | 342,800 | 391,200  | 439,600   |
|         | 261~280  | 55,300   | 106,900 | 158,400 | 210,000 | 261,500 | 313,100 | 364,700 | 416,200  | 467,800   |
| 281~300 | 58,400   | 113,100  | 167,800 | 222,500 | 277,200 | 331,800 | 386,500 | 441,200 | 495,900  |           |
| 301~310 | 61,600   | 119,400  | 177,200 | 235,000 | 292,800 | 350,600 | 408,400 | 466,200 | 524,000  |           |
| 約1.5倍ヒダ | 両開き      | 67~70cm  | 71~178  | 179~274 | 275~364 | 365~456 | 457~548 | 549~638 | 639~730  | 731~800   |
|         | 片開き      | 34~89cm  | 90~182  | 183~274 | 275~365 | 366~400 | -       | -       | -        | -         |
| フラット    | 両開き      | 41~106cm | 107~244 | 245~374 | 375~512 | 513~642 | 643~780 | 781~910 | 911~1048 | 1049~1178 |
|         | 片開き      | 21~122cm | 123~256 | 257~390 | 391~524 | 525~600 | -       | -       | -        | -         |

※ご発注サイズ・・・幅サイズはレール寸法の1.05倍がお勧めです。丈サイズはカン下寸法にてご発注ください。  
※表示価格はタッセル代(標準角形タッセル)を含みます。  
※フラットカーテンは、レール寸法を1.4倍以上の幅サイズでご発注ください。

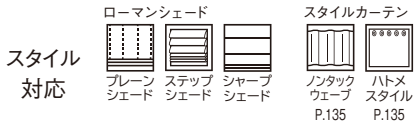

スタイル  
対応

※スタイルカーテンの加算価格は  
マーク下のページをご確認ください。

BS 3568 - 3570

ソフトウェーブ縫製 オーバーサイズ対応

本縫い (円)

| 使用巾             |           | 1巾       | 2巾      | 3巾      | 4巾      | 5巾      | 6巾      | 7巾      | 8巾       | 9巾        |
|-----------------|-----------|----------|---------|---------|---------|---------|---------|---------|----------|-----------|
| 約2倍ヒダ<br>仕上り幅   | 両開き       | 51~ 52cm | 53~130  | 131~204 | 205~274 | 275~342 | 343~410 | 411~478 | 479~548  | 549~616   |
|                 | 片開き       | 26~ 65cm | 66~137  | 138~205 | 206~274 | 275~342 | 343~411 | 412~479 | 480~548  | 549~600   |
| 仕上り<br>丈        | 311~320cm | 63,300   | 122,900 | 182,500 | 242,100 | 301,700 | 361,200 | 420,800 | 480,400  | 540,000   |
|                 | 321~340   | 66,600   | 129,400 | 192,200 | 255,000 | 317,800 | 380,600 | 443,400 | 506,200  | 569,000   |
|                 | 341~360   | 71,400   | 139,000 | 206,600 | 274,300 | 341,900 | 409,500 | 477,200 | 544,800  | 612,400   |
|                 | 361~380   | 73,000   | 142,200 | 211,500 | 280,700 | 350,000 | 419,200 | 488,500 | 557,700  | 626,900   |
|                 | 381~400   | 77,800   | 151,900 | 226,000 | 300,000 | 374,100 | 448,200 | 522,300 | 596,300  | 670,400   |
| 約1.5倍ヒダ<br>仕上り幅 | 両開き       | 67~ 70cm | 71~178  | 179~274 | 275~364 | 365~456 | 457~548 | 549~638 | 639~730  | 731~822   |
|                 | 片開き       | 34~ 89cm | 90~182  | 183~274 | 275~365 | 366~456 | 457~548 | 549~639 | 640~730  | 731~800   |
| フラット<br>仕上り幅    | 両開き       | 41~106cm | 107~244 | 245~374 | 375~512 | 513~642 | 643~780 | 781~910 | 911~1048 | 1049~1178 |
|                 | 片開き       | 21~122cm | 123~256 | 257~390 | 391~524 | 525~600 | -       | -       | -        | -         |

※ご発注サイズ・・・幅サイズはレール寸法の1.05倍がお勧めです。丈サイズはカン下寸法にてご発注ください。  
※表示価格はタッセル代 (標準舟形タッセル) を含みます。  
※フラットカーテンは、レール寸法を1.4倍以上の幅サイズでご発注ください。  
※片開き、丈310cm以下の場合、2倍ヒダ：幅301cm以上、1.5倍ヒダ：幅401cm以上の価格については別途お問い合わせください。

ファインウェーブ縫製

本縫い (円)

| 使用巾           |          | 1巾       | 2巾      | 3巾      | 4巾      | 5巾      | 6巾      | 7巾      | 8巾      | 9巾      |
|---------------|----------|----------|---------|---------|---------|---------|---------|---------|---------|---------|
| 約2倍ヒダ<br>仕上り幅 | 両開き      | 51~ 52cm | 53~130  | 131~204 | 205~274 | 275~342 | 343~410 | 411~478 | 479~548 | 549~600 |
|               | 片開き      | 26~ 65cm | 66~137  | 138~205 | 206~274 | 275~300 | -       | -       | -       | -       |
| 仕上り<br>丈      | 60~100cm | 29,700   | 55,700  | 81,700  | 107,700 | 133,700 | 159,700 | 185,600 | 211,600 | 237,600 |
|               | 101~120  | 31,400   | 59,000  | 86,600  | 114,200 | 141,800 | 169,400 | 197,000 | 224,600 | 252,200 |
|               | 121~140  | 36,200   | 68,700  | 101,200 | 133,700 | 166,100 | 198,600 | 231,100 | 263,600 | 296,100 |
|               | 141~160  | 37,900   | 72,000  | 106,100 | 140,200 | 174,300 | 208,400 | 242,500 | 276,600 | 310,700 |
|               | 161~180  | 42,700   | 81,700  | 120,700 | 159,700 | 198,600 | 237,600 | 276,600 | 315,600 | 354,500 |
|               | 181~200  | 44,300   | 84,900  | 125,500 | 166,100 | 206,700 | 247,300 | 287,900 | 328,500 | 369,100 |
|               | 201~220  | 47,600   | 91,400  | 135,300 | 179,100 | 223,000 | 266,800 | 310,700 | 354,500 | 398,400 |
|               | 221~240  | 50,800   | 97,900  | 145,000 | 192,100 | 239,200 | 286,300 | 333,400 | 380,500 | 427,600 |
|               | 241~260  | 54,100   | 104,400 | 154,800 | 205,100 | 255,500 | 305,800 | 356,200 | 406,500 | 456,800 |

※ご発注サイズ・・・幅サイズはレール寸法の1.05倍がお勧めです。丈サイズはカン下寸法にてご発注ください。  
※表示価格はタッセル代 (標準舟形タッセル) を含みます。

スタンダード縫製

本縫い (円)

| 使用巾             |          | 1巾       | 2巾      | 3巾      | 4巾      | 5巾      | 6巾      | 7巾      | 8巾       | 9巾        |
|-----------------|----------|----------|---------|---------|---------|---------|---------|---------|----------|-----------|
| 約2倍ヒダ<br>仕上り幅   | 両開き      | 51~ 52cm | 53~130  | 131~204 | 205~274 | 275~342 | 343~410 | 411~478 | 479~548  | 549~616   |
|                 | 片開き      | 26~ 65cm | 66~137  | 138~205 | 206~274 | 275~342 | 343~411 | 412~479 | 480~548  | 549~616   |
| 仕上り<br>丈        | 41~100cm | 28,000   | 52,200  | 76,400  | 100,700 | 124,900 | 149,100 | 173,400 | 197,600  | 221,800   |
|                 | 101~120  | 29,500   | 55,200  | 81,000  | 106,700 | 132,500 | 158,200 | 184,000 | 209,700  | 235,500   |
|                 | 121~140  | 34,000   | 64,300  | 94,600  | 124,900 | 155,200 | 185,500 | 215,800 | 246,100  | 276,300   |
|                 | 141~160  | 35,600   | 67,400  | 99,200  | 131,000 | 162,800 | 194,600 | 226,400 | 258,200  | 290,000   |
|                 | 161~180  | 40,100   | 76,400  | 112,800 | 149,100 | 185,500 | 221,800 | 258,200 | 294,500  | 330,900   |
|                 | 181~200  | 41,600   | 79,500  | 117,300 | 155,200 | 193,000 | 230,900 | 268,800 | 306,600  | 344,500   |
|                 | 201~220  | 44,600   | 85,500  | 126,400 | 167,300 | 208,200 | 249,100 | 290,000 | 330,900  | 371,700   |
|                 | 221~240  | 47,700   | 91,600  | 135,500 | 179,400 | 223,300 | 267,300 | 311,200 | 355,100  | 399,000   |
|                 | 241~260  | 50,700   | 97,600  | 144,600 | 191,500 | 238,500 | 285,400 | 332,400 | 379,300  | 426,300   |
|                 | 261~280  | 53,700   | 103,700 | 153,700 | 203,700 | 253,600 | 303,600 | 353,600 | 403,600  | 453,500   |
|                 | 281~300  | 56,800   | 109,800 | 162,800 | 215,800 | 268,800 | 321,800 | 374,800 | 427,800  | 480,800   |
|                 | 301~320  | 59,800   | 115,800 | 171,800 | 227,900 | 283,900 | 339,900 | 396,000 | 452,000  | 508,000   |
|                 | 321~340  | 62,800   | 121,900 | 180,900 | 240,000 | 299,100 | 358,100 | 417,200 | 476,200  | 535,300   |
|                 | 341~360  | 67,400   | 131,000 | 194,600 | 258,200 | 321,800 | 385,400 | 449,000 | 512,600  | 576,200   |
| 361~380         | 68,900   | 134,000  | 199,100 | 264,200 | 329,300 | 394,500 | 459,600 | 524,700 | 589,800  |           |
| 381~400         | 73,400   | 143,100  | 212,700 | 282,400 | 352,100 | 421,700 | 491,400 | 561,000 | 630,700  |           |
| 約1.5倍ヒダ<br>仕上り幅 | 両開き      | 67~ 70cm | 71~178  | 179~274 | 275~364 | 365~456 | 457~548 | 549~638 | 639~730  | 731~822   |
|                 | 片開き      | 34~ 89cm | 90~182  | 183~274 | 275~365 | 366~456 | 457~548 | 549~639 | 640~730  | 731~822   |
| フラット<br>仕上り幅    | 両開き      | 41~106cm | 107~244 | 245~374 | 375~512 | 513~642 | 643~780 | 781~910 | 911~1048 | 1049~1178 |
|                 | 片開き      | 21~122cm | 123~256 | 257~390 | 391~524 | 525~658 | 659~792 | 793~926 | 927~1060 | 1061~1194 |

※ご発注サイズ・・・幅サイズはレール寸法の1.05倍がお勧めです。丈サイズはカン下寸法にてご発注ください。  
※表示価格はタッセル代 (標準舟形タッセル) を含みます。  
※製品丈サイズが401cm以上の場合には特注品となります。料金についてはお問い合わせください。

ローマンシェード

AR 63 ブレーンシェード ドラム式/ループレス式

(円)

| 丈、幅     | 30~39cm  | 40~50  | 51~92  | 93~129 | 130~188 | 189~236 | 237~262 | 263~332 | 333~395 | 396~400 |
|---------|----------|--------|--------|--------|---------|---------|---------|---------|---------|---------|
| ~ 90cm  | 32,300   | 32,300 | 35,500 | 38,200 | 60,000  | 63,500  | 65,400  | 88,300  | 93,000  | 110,800 |
| 91~120  | 37,400   | 37,400 | 40,500 | 43,500 | 69,600  | 73,500  | 75,500  | 102,300 | 107,200 | 129,100 |
| 121~150 | 41,100   | 41,100 | 44,300 | 47,600 | 76,500  | 80,900  | 82,800  | 112,400 | 117,400 | 142,000 |
| 151~180 | 46,300   | 46,300 | 49,400 | 53,000 | 86,100  | 90,900  | 92,900  | 126,500 | 131,700 | 160,300 |
| 181~210 | (51,300) | 51,300 | 54,500 | 58,400 | 95,700  | 101,000 | 102,900 | 140,600 | 145,900 | 178,600 |
| 211~240 | —        | 56,500 | 59,600 | 63,800 | 105,300 | 111,000 | 113,000 | 154,700 | 160,200 | 196,900 |
| 241~270 | —        | 62,900 | 66,100 | 70,600 | 117,600 | 123,800 | 125,700 | 172,900 | 178,500 | 220,600 |
| 271~300 | —        | 66,700 | 69,800 | 74,600 | 124,500 | 131,100 | 133,100 | 182,900 | 188,700 | 233,500 |

※幅50cm以下は、1スワッグになります。(2スワッグは作成できません。)  
※出窓対応はできません。  
※部分について...裏地付は対応できません。  
※遮光生地ですが、リングテープを縫い付けるため、針穴より光漏れが発生します。  
※( ) 部分について...丈201cm以上は製作できません。  
※ループレス式は□の範囲のみの製作になります。仕上り幅は288cmまで、仕上り丈は240cmまでになります。

AR 63 ブレーンシェード コード式

(円)

| 丈、幅     | 30~50cm | 51~92  | 93~129 | 130~188 | 189~236 |
|---------|---------|--------|--------|---------|---------|
| ~ 90cm  | 30,300  | 33,500 | 36,200 | 58,000  | 61,500  |
| 91~120  | 35,400  | 38,500 | 41,500 | 67,600  | 71,500  |
| 121~150 | 39,100  | 42,300 | 45,600 | 74,500  | 78,900  |
| 151~180 | 44,300  | 47,400 | 51,000 | 84,100  | 88,900  |
| 181~210 | 49,300  | 52,500 | 56,400 | 93,700  | 99,000  |
| 211~240 | 54,500  | 57,600 | 61,800 | 103,300 | 109,000 |
| 241~270 | 60,900  | 64,100 | 68,600 | 115,600 | 121,800 |
| 271~300 | 64,700  | 67,800 | 72,600 | 122,500 | 129,100 |

※出窓対応はできません。  
※遮光生地ですが、リングテープを縫い付けるため、針穴より光漏れが発生します。

 **PR 63** ステップシェード  
 価格は AR 63 プレーンシェードの価格 +3,000円 です。

 **AR 65** シャープシェード ドラム式/ループレス式 (円)

| 丈\幅     | 30~39cm  | 40~50  | 51~92  | 93~129 | 130~188 | 189~236 | 237~262 | 263~332 | 333~395 | 396~400 |
|---------|----------|--------|--------|--------|---------|---------|---------|---------|---------|---------|
| ~ 90cm  | 36,500   | 36,500 | 40,600 | 44,300 | 66,400  | 69,700  | 71,000  | 91,800  | 94,700  | 112,400 |
| 91~120  | 41,700   | 41,700 | 46,100 | 49,800 | 76,600  | 80,600  | 81,900  | 107,500 | 111,300 | 133,100 |
| 121~150 | 45,600   | 45,600 | 50,300 | 54,000 | 84,100  | 88,800  | 90,100  | 119,200 | 123,900 | 148,400 |
| 151~180 | 50,900   | 50,900 | 55,900 | 59,600 | 94,300  | 99,800  | 101,100 | 135,000 | 140,600 | 169,100 |
| 181~210 | (56,100) | 56,100 | 61,400 | 65,100 | 104,500 | 110,700 | 112,000 | 150,700 | 157,200 | 189,800 |
| 211~240 | —        | 61,400 | 67,000 | 70,700 | 114,700 | 121,600 | 122,900 | 166,500 | 173,900 | 210,500 |
| 241~270 | —        | 68,000 | 73,900 | 77,600 | 127,600 | 135,200 | 136,500 | 186,300 | 194,600 | —       |
| 271~300 | —        | 71,900 | 78,100 | 81,800 | 135,100 | 143,400 | 144,700 | 198,000 | —       | —       |

 **AR 65** シャープシェード コード式 (円)

| 丈\幅     | 30~50cm | 51~92  | 93~129 | 130~188 | 189~236 |
|---------|---------|--------|--------|---------|---------|
| ~ 90cm  | 34,500  | 38,600 | 42,300 | 64,400  | 67,700  |
| 91~120  | 39,700  | 44,100 | 47,800 | 74,600  | 78,600  |
| 121~150 | 43,600  | 48,300 | 52,000 | 82,100  | 86,800  |
| 151~180 | 48,900  | 53,900 | 57,600 | 92,300  | 97,800  |
| 181~210 | 54,100  | 59,400 | 63,100 | 102,500 | 108,700 |
| 211~240 | 59,400  | 65,000 | 68,700 | 112,700 | 119,600 |
| 241~270 | 66,000  | 71,900 | 75,600 | 125,600 | 133,200 |
| 271~300 | 69,900  | 76,100 | 79,800 | 133,100 | 141,400 |

※幅50cm以下は、1スワッグになります。(2スワッグは作成できません。)  
 ※ ( ) 部分について…裏地付は対応できません。  
 ※ ( ) 部分について…丈201cm以上は製作できません。  
 ※ループレス式は □ の範囲のみの製作になります。仕上り幅は188cmまで、仕上り丈は270cmまでになります。

# BS 3571・3572



価格(税抜) : 15,000/m 9,750/m<sup>2</sup> 巾 : 154cm

リピート : タテ 48.4cm ヨコ 38.5cm 組成 : ポリエステル 100%

(K202)

脱水は 30 秒以内。形を整えて自然乾燥してください。  
 クリーニング店では取縮の原因になりますので低温で乾燥ください。  
 ※この取扱い表示は生地を表示です。  
 形態安定加工を行った場合はアイロンが不可になります。

植物を抽象化したパターンであり、広く見ると縦枠柄でモダンな印象も与える。  
 風通組織を使った柔らかな質感と、マットな印象が特徴の遮光生地。

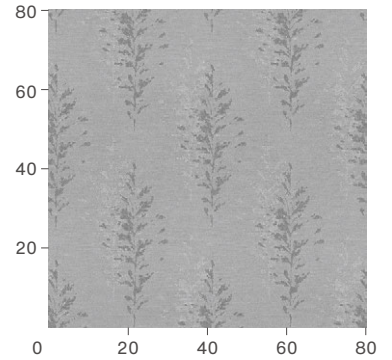

BS 3571

LG

遮光 2 級



BS 3572

LGR

遮光 2 級

- 表面または裏面に、引っ掛かりやすい部分があります。
- 糸の特性上、部分的に糸の太細や粒状になっている部分があります。
- 風通（二重）組織の為、表と裏の間に隙間があります。折り曲げると膨らみや、うね状の盛り上がりが見えることがあります。
- 組織の特性上、強い接触や摩擦等により目よれが生じる場合があります。

## カーテン

### ソフトウェーブ縫製【推奨仕様】

本縫い (円)

| 使用巾     | 1巾       | 2巾       | 3巾      | 4巾      | 5巾      | 6巾      | 7巾      | 8巾       |           |
|---------|----------|----------|---------|---------|---------|---------|---------|----------|-----------|
| 約2倍ヒダ   | 両開き      | 51~ 54cm | 55~154  | 155~230 | 231~308 | 309~384 | 385~462 | 463~538  | 539~600   |
| 仕上り幅    | 片開き      | 26~ 77cm | 78~154  | 155~231 | 232~300 | -       | -       | -        | -         |
| 仕上り丈    | 60~100cm | 30,100   | 56,200  | 82,300  | 108,400 | 134,500 | 160,500 | 186,600  | 212,700   |
|         | 101~120  | 38,800   | 73,600  | 108,400 | 143,100 | 177,900 | 212,700 | 247,500  | 282,200   |
|         | 121~140  | 38,800   | 73,600  | 108,400 | 143,100 | 177,900 | 212,700 | 247,500  | 282,200   |
|         | 141~160  | 47,500   | 91,000  | 134,500 | 177,900 | 221,400 | 264,900 | 308,300  | 351,800   |
|         | 161~180  | 47,500   | 91,000  | 134,500 | 177,900 | 221,400 | 264,900 | 308,300  | 351,800   |
|         | 181~200  | 47,500   | 91,000  | 134,500 | 177,900 | 221,400 | 264,900 | 308,300  | 351,800   |
|         | 201~220  | 56,200   | 108,400 | 160,500 | 212,700 | 264,900 | 317,000 | 369,200  | 421,300   |
|         | 221~240  | 56,200   | 108,400 | 160,500 | 212,700 | 264,900 | 317,000 | 369,200  | 421,300   |
|         | 241~260  | 63,200   | 122,300 | 181,400 | 240,500 | 299,600 | 358,700 | 417,900  | 477,000   |
|         | 261~280  | 63,200   | 122,300 | 181,400 | 240,500 | 299,600 | 358,700 | 417,900  | 477,000   |
| 281~300 | 71,900   | 139,700  | 207,500 | 275,300 | 343,100 | 410,900 | 478,700 | 546,500  |           |
| 301~310 | 71,900   | 139,700  | 207,500 | 275,300 | 343,100 | 410,900 | 478,700 | 546,500  |           |
| 約1.5倍ヒダ | 両開き      | 67~ 86cm | 87~204  | 205~308 | 309~410 | 411~512 | 513~616 | 617~718  | 719~800   |
| 仕上り幅    | 片開き      | -        | -       | -       | -       | -       | -       | -        | -         |
| フラット    | 両開き      | 41~124cm | 125~278 | 279~426 | 427~580 | 581~728 | 729~882 | 883~1030 | 1031~1184 |
|         | 片開き      | 21~139cm | 140~290 | 291~441 | 442~592 | 593~600 | -       | -        | -         |

※ご発注サイズ・・・幅サイズはレール寸法の1.05倍がお勧めです。丈サイズはカン下寸法にてご発注ください。  
 ※表示価格はタッセル代（標準舟形タッセル）を含みます。  
 ※フラットカーテンは、レール寸法を1.4倍以上の幅サイズでご発注ください。

ソフトウェア縫製 オーバーサイズ対応

本縫い(円)

| 使用巾              |           | 1巾        | 2巾       | 3巾       | 4巾       | 5巾       | 6巾       | 7巾       | 8巾        | 9巾        |
|------------------|-----------|-----------|----------|----------|----------|----------|----------|----------|-----------|-----------|
| 約2倍ヒダ<br>仕上り幅    | 両開き       | 51~ 54cm  | 55~154   | 155~230  | 231~308  | 309~384  | 385~462  | 463~538  | 539~616   | 617~692   |
|                  | 片開き       | 26~ 77cm  | 78~154   | 155~231  | 232~308  | 309~385  | 386~462  | 463~539  | 540~600   | -         |
| 仕<br>上<br>り<br>丈 | 311~320cm | 74,000    | 143,900  | 213,800  | 283,700  | 353,600  | 423,500  | 493,400  | 563,300   | 633,300   |
|                  | 321~340   | 74,000    | 143,900  | 213,800  | 283,700  | 353,600  | 423,500  | 493,400  | 563,300   | 633,300   |
|                  | 341~360   | 82,900    | 161,800  | 240,700  | 319,500  | 398,400  | 477,300  | 556,200  | 635,000   | 713,900   |
|                  | 361~380   | 82,900    | 161,800  | 240,700  | 319,500  | 398,400  | 477,300  | 556,200  | 635,000   | 713,900   |
|                  | 381~400   | 91,900    | 179,700  | 267,600  | 355,400  | 443,200  | 531,100  | 618,900  | 706,700   | 794,600   |
| 約1.5倍ヒダ<br>仕上り幅  | 両開き       | 67~ 86cm  | 87~204   | 205~308  | 309~410  | 411~512  | 513~616  | 617~718  | 719~820   | 821~924   |
|                  | 片開き       | 34~102cm  | 103~205  | 206~308  | 309~410  | 411~513  | 514~616  | 617~718  | 719~800   | -         |
| フラット<br>仕上り幅     | 両開き       | 41~ 124cm | 125~ 278 | 279~ 426 | 427~ 580 | 581~ 728 | 729~ 882 | 883~1030 | 1031~1184 | 1185~1200 |
|                  | 片開き       | 21~ 139cm | 140~ 290 | 291~ 441 | 442~ 592 | 593~ 600 | -        | -        | -         | -         |

※ご発注サイズ・・・幅サイズはレール寸法の1.05倍がお勧めです。丈サイズはカン下寸法にてご発注ください。  
 ※表示価格はタッセル代(標準角形タッセル)を含みます。  
 ※フラットカーテンは、レール寸法を1.4倍以上の幅サイズでご発注ください。  
 ※片開き、丈310cm以下の場合、2倍ヒダ：幅301cm以上、1.5倍ヒダ：幅401cm以上の価格については別途お問い合わせください。

スタンダード縫製

本縫い(円)

| 使用巾              |          | 1巾        | 2巾       | 3巾       | 4巾       | 5巾       | 6巾       | 7巾       | 8巾        | 9巾        |
|------------------|----------|-----------|----------|----------|----------|----------|----------|----------|-----------|-----------|
| 約2倍ヒダ<br>仕上り幅    | 両開き      | 51~ 54cm  | 55~154   | 155~230  | 231~308  | 309~384  | 385~462  | 463~538  | 539~616   | 617~692   |
|                  | 片開き      | 26~ 77cm  | 78~154   | 155~231  | 232~308  | 309~385  | 386~462  | 463~539  | 540~616   | 617~693   |
| 仕<br>上<br>り<br>丈 | 41~100cm | 29,300    | 54,600   | 79,900   | 105,100  | 130,400  | 155,700  | 181,000  | 206,200   | 231,500   |
|                  | 101~120  | 37,700    | 71,400   | 105,100  | 138,800  | 172,500  | 206,200  | 239,900  | 273,600   | 307,300   |
|                  | 121~140  | 37,700    | 71,400   | 105,100  | 138,800  | 172,500  | 206,200  | 239,900  | 273,600   | 307,300   |
|                  | 141~160  | 46,200    | 88,300   | 130,400  | 172,500  | 214,600  | 256,800  | 298,900  | 341,000   | 383,100   |
|                  | 161~180  | 46,200    | 88,300   | 130,400  | 172,500  | 214,600  | 256,800  | 298,900  | 341,000   | 383,100   |
|                  | 181~200  | 46,200    | 88,300   | 130,400  | 172,500  | 214,600  | 256,800  | 298,900  | 341,000   | 383,100   |
|                  | 201~220  | 54,600    | 105,100  | 155,700  | 206,200  | 256,800  | 307,300  | 357,900  | 408,400   | 458,900   |
|                  | 221~240  | 54,600    | 105,100  | 155,700  | 206,200  | 256,800  | 307,300  | 357,900  | 408,400   | 458,900   |
|                  | 241~260  | 61,300    | 118,600  | 175,900  | 233,200  | 290,500  | 347,700  | 405,000  | 462,300   | 519,600   |
|                  | 261~280  | 61,300    | 118,600  | 175,900  | 233,200  | 290,500  | 347,700  | 405,000  | 462,300   | 519,600   |
|                  | 281~300  | 69,800    | 135,500  | 201,200  | 266,900  | 332,600  | 398,300  | 464,000  | 529,700   | 595,400   |
|                  | 301~320  | 69,800    | 135,500  | 201,200  | 266,900  | 332,600  | 398,300  | 464,000  | 529,700   | 595,400   |
|                  | 321~340  | 69,800    | 135,500  | 201,200  | 266,900  | 332,600  | 398,300  | 464,000  | 529,700   | 595,400   |
|                  | 341~360  | 78,200    | 152,300  | 226,400  | 300,600  | 374,700  | 448,800  | 523,000  | 597,100   | 671,200   |
|                  | 361~380  | 78,200    | 152,300  | 226,400  | 300,600  | 374,700  | 448,800  | 523,000  | 597,100   | 671,200   |
| 381~400          | 86,600   | 169,200   | 251,700  | 334,300  | 416,800  | 499,400  | 581,900  | 664,500  | 747,000   |           |
| 約1.5倍ヒダ<br>仕上り幅  | 両開き      | 67~ 86cm  | 87~204   | 205~308  | 309~410  | 411~512  | 513~616  | 617~718  | 719~820   | 821~924   |
|                  | 片開き      | 34~102cm  | 103~205  | 206~308  | 309~410  | 411~513  | 514~616  | 617~718  | 719~821   | 822~924   |
| フラット<br>仕上り幅     | 両開き      | 41~ 124cm | 125~ 278 | 279~ 426 | 427~ 580 | 581~ 728 | 729~ 882 | 883~1030 | 1031~1184 | 1185~1332 |
|                  | 片開き      | 21~ 139cm | 140~ 290 | 291~ 441 | 442~ 592 | 593~ 743 | 744~ 894 | 895~1045 | 1046~1196 | 1197~1347 |

※ご発注サイズ・・・幅サイズはレール寸法の1.05倍がお勧めです。丈サイズはカン下寸法にてご発注ください。  
 ※表示価格はタッセル代(標準角形タッセル)を含みます。  
 ※製品丈サイズが401cm以上の場合特注品となります。料金についてはお問い合わせください。

# BS 3701 - 3704



価格(税抜) : 7,200/m 2,400/m<sup>2</sup> 巾 : 300cm

リピート : タテ-cm ヨコ-cm 組成 : ポリエステル100%



他の物と分けて洗ってください。脱水は30秒以内。  
形を整えて自然乾燥してください。  
クリーニング店では取縮の原因になりますので低温で乾燥ください。  
デリケートな生地のため、取扱いには御注意ください。  
※この取扱い表示は生地の表示です。  
形態安定加工を行った場合はアイロンが不可になります。

透明感のある深い濃色のボイル生地。  
タテヨコ濃色の色糸を織り込むことで光により微かな色変化が起こる。



BS 3701 NV  
オフシェイドクラス3

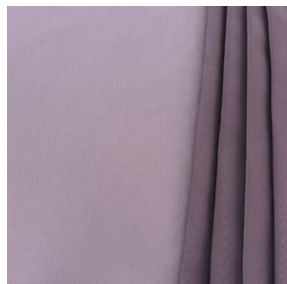

BS 3702 RV  
オフシェイドクラス3



BS 3703 DGR  
オフシェイドクラス3



BS 3704 DGO  
オフシェイドクラス3

●組織の特性上、強い接触や摩擦等により目よれが生じる場合があります。

## カーテン

### スタンダード縫製 ヨコ使い・ウエイトテープ付き【推奨仕様】

本縫い (円)

| 約2倍ヒダ<br>仕上り幅                    | 両開き<br>片開き | —        | 51~100cm | 101~150 | 151~200 | 201~250 | 251~300 | 301~350 | 351~400 | 401~450 | 451~500  | 501~550   | 551~600   |
|----------------------------------|------------|----------|----------|---------|---------|---------|---------|---------|---------|---------|----------|-----------|-----------|
|                                  |            | 26~ 50cm | 51~100   | 101~150 | 151~200 | 201~250 | 251~300 | 301~350 | 351~400 | 401~450 | 451~500  | 501~550   | 551~600   |
| 仕<br>上<br>り<br>幅                 | 41~100cm   | 11,700   | 20,800   | 29,700  | 38,800  | 47,700  | 56,700  | 65,600  | 74,700  | 83,600  | 92,700   | 101,600   | 110,600   |
|                                  | 101~120    | 12,200   | 21,600   | 30,800  | 40,200  | 49,400  | 58,700  | 68,000  | 77,300  | 86,500  | 95,900   | 105,100   | 114,500   |
|                                  | 121~140    | 12,700   | 22,200   | 31,900  | 41,400  | 51,100  | 60,600  | 70,300  | 79,800  | 89,500  | 99,000   | 108,700   | 118,200   |
|                                  | 141~160    | 13,000   | 23,000   | 32,800  | 42,800  | 52,600  | 62,600  | 72,400  | 82,400  | 92,300  | 102,300  | 112,100   | 122,100   |
|                                  | 161~180    | 13,400   | 23,600   | 33,900  | 44,000  | 54,300  | 64,500  | 74,800  | 84,900  | 95,200  | 105,400  | 115,700   | 125,800   |
|                                  | 181~200    | 13,700   | 24,400   | 34,800  | 45,400  | 55,900  | 66,500  | 76,900  | 87,600  | 98,000  | 108,600  | 119,100   | 129,700   |
|                                  | 201~220    | 14,200   | 25,100   | 35,900  | 46,800  | 57,600  | 68,500  | 79,300  | 90,200  | 101,000 | 111,900  | 122,600   | 133,600   |
|                                  | 221~240    | 14,700   | 25,800   | 37,000  | 48,100  | 59,300  | 70,400  | 81,600  | 92,700  | 103,900 | 115,000  | 126,200   | 137,300   |
| 241~260                          | 15,000     | 26,500   | 37,900   | 49,500  | 60,800  | 72,400  | 83,800  | 95,300  | 106,700 | 118,200 | 129,600  | 141,200   |           |
| 261~280                          | 15,500     | 27,100   | 39,000   | 50,700  | 62,500  | 74,200  | 86,100  | 97,800  | 109,600 | 121,300 | 133,200  | 144,900   |           |
| 約1.5倍ヒダ<br>仕上り幅                  | 両開き<br>片開き | —        | 67~132cm | 133~200 | 201~266 | 267~332 | 333~400 | 401~466 | 467~532 | 533~600 | 601~666  | 667~732   | 733~800   |
|                                  |            | 34~ 66cm | 67~132   | 133~200 | 201~266 | 267~332 | 333~400 | 401~466 | 467~532 | 533~600 | 601~666  | 667~732   | 733~800   |
| フ<br>ラ<br>ット<br>仕<br>上<br>り<br>幅 | 両開き        | 41~100cm | 101~200  | 201~300 | 301~400 | 401~500 | 501~600 | 601~700 | 701~800 | 801~900 | 901~1000 | 1001~1100 | 1101~1200 |
|                                  | 片開き        | 21~100cm | 101~200  | 201~300 | 301~400 | 401~500 | 501~600 | 601~700 | 701~800 | 801~900 | 901~1000 | 1001~1100 | 1101~1200 |
| 約2.5倍ヒダ<br>仕上り幅                  | 両開き<br>片開き | —        | 41~80cm  | 81~120  | 121~160 | 161~200 | 201~240 | 241~280 | 281~320 | 321~360 | 361~400  | 401~440   | 441~480   |
|                                  |            | 21~40cm  | 41~80    | 81~120  | 121~160 | 161~200 | 201~240 | 241~280 | 281~320 | 321~360 | 361~400  | 401~440   | 441~480   |

※ご注文サイズ・・・幅サイズはレール寸法の1.05倍がお勧めです。丈サイズはカン下寸法にてご注文ください。  
※表示価格はタッセル代を含みません。タッセル(標準舟形タッセル)をご希望の場合は500円/本にて承ります。  
※生地のみのご発注の場合は、ウエイトテープは付いていませんのでご注意ください。

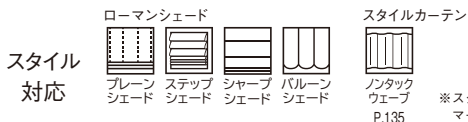

スタイル  
対応

ローマンシェード  
プレーンシェード  
ステップシェード  
シャープシェード  
バルーンシェード

スタイルカーテン  
ノンタックウェーブ  
P.135

※スタイルカーテンの加算価格は  
マーク下のページをご確認ください。

BS 3701-3704

スタンダード縫製 ヨコ使い・下部3つ巻

本縫い(円)

| 約2倍ヒダ<br>仕上り幅    | 両開き<br>片開き | 26~ 50cm | 51~100cm | 101~150 | 151~200 | 201~250 | 251~300 | 301~350 | 351~400 | 401~450 | 451~500  | 501~550   | 551~600   |
|------------------|------------|----------|----------|---------|---------|---------|---------|---------|---------|---------|----------|-----------|-----------|
| 仕<br>上<br>り<br>丈 | 41~100cm   | 11,700   | 20,600   | 29,400  | 38,300  | 47,200  | 56,100  | 65,000  | 73,800  | 82,700  | 91,600   | 100,500   | 109,400   |
|                  | 101~120    | 11,900   | 21,000   | 30,200  | 39,300  | 48,400  | 57,500  | 66,600  | 75,800  | 84,900  | 94,000   | 103,100   | 112,200   |
|                  | 121~140    | 12,300   | 21,600   | 31,000  | 40,400  | 49,700  | 59,100  | 68,400  | 77,800  | 87,200  | 96,500   | 105,900   | 115,200   |
|                  | 141~160    | 12,500   | 22,100   | 31,700  | 41,300  | 50,900  | 60,500  | 70,100  | 79,700  | 89,300  | 98,900   | 108,500   | 118,100   |
|                  | 161~180    | 12,900   | 22,700   | 32,600  | 42,400  | 52,200  | 62,100  | 71,900  | 81,800  | 91,600  | 101,400  | 111,300   | 121,100   |
|                  | 181~200    | 13,200   | 23,300   | 33,400  | 43,500  | 53,600  | 63,600  | 73,700  | 83,800  | 93,900  | 104,000  | 114,000   | 124,100   |
|                  | 201~220    | 13,500   | 23,800   | 34,100  | 44,400  | 54,800  | 65,100  | 75,400  | 85,700  | 96,000  | 106,400  | 116,700   | 127,000   |
|                  | 221~240    | 13,800   | 24,400   | 35,000  | 45,500  | 56,100  | 66,600  | 77,200  | 87,800  | 98,300  | 108,900  | 119,400   | 130,000   |
| 241~260          | 14,100     | 24,900   | 35,700   | 46,500  | 57,300  | 68,100  | 78,900  | 89,700  | 100,500 | 111,300 | 122,100  | 132,900   |           |
| 約1.5倍ヒダ<br>仕上り幅  | 両開き<br>片開き | 34~ 66cm | 67~132cm | 133~200 | 201~266 | 267~332 | 333~400 | 401~466 | 467~532 | 533~600 | 601~666  | 667~732   | 733~800   |
| フラット<br>仕上り幅     | 両開き<br>片開き | 41~100cm | 101~200  | 201~300 | 301~400 | 401~500 | 501~600 | 601~700 | 701~800 | 801~900 | 901~1000 | 1001~1100 | 1101~1200 |
| 約2.5倍ヒダ<br>仕上り幅  | 両開き<br>片開き | 21~ 40cm | 41~ 80cm | 81~120  | 121~160 | 161~200 | 201~240 | 241~280 | 281~320 | 321~360 | 361~400  | 401~440   | 441~480   |

※ご発注サイズ・・・幅サイズはレール寸法の1.05倍がお勧めです。丈サイズはカン下寸法にてご発注ください。  
※表示価格はタッセル代を含みません。タッセル(標準舟形タッセル)をご希望の場合は500円/本にて承ります。  
※生地のみのご発注の場合は、タッセル(標準舟形タッセル)をご希望の場合は500円/本にて承ります。

ソフトウェーブ縫製 ヨコ使い・ウエイトテープ付き

本縫い(円)

| 約2倍ヒダ<br>仕上り幅    | 両開き<br>片開き | 26~ 50cm | 51~100cm | 101~150 | 151~200 | 201~250 | 251~300 | 301~350 | 351~400 | 401~450 | 451~500  | 501~550   | 551~600   |
|------------------|------------|----------|----------|---------|---------|---------|---------|---------|---------|---------|----------|-----------|-----------|
| 仕<br>上<br>り<br>丈 | 60~100cm   | 12,300   | 21,700   | 31,000  | 40,500  | 49,800  | 59,300  | 68,600  | 78,000  | 87,300  | 96,800   | 106,100   | 115,600   |
|                  | 101~120    | 12,800   | 22,700   | 32,400  | 42,200  | 51,900  | 61,700  | 71,400  | 81,300  | 90,900  | 100,800  | 110,500   | 120,300   |
|                  | 121~140    | 13,400   | 23,400   | 33,700  | 43,700  | 54,000  | 64,000  | 74,300  | 84,300  | 94,600  | 104,600  | 114,800   | 124,900   |
|                  | 141~160    | 13,800   | 24,400   | 34,800  | 45,400  | 55,900  | 66,500  | 76,900  | 87,500  | 98,000  | 108,600  | 119,000   | 129,600   |
|                  | 161~180    | 14,300   | 25,200   | 36,200  | 47,000  | 58,000  | 68,800  | 79,800  | 90,600  | 101,600 | 112,400  | 123,400   | 134,200   |
|                  | 181~200    | 14,700   | 26,100   | 37,300  | 48,700  | 59,900  | 71,200  | 82,400  | 93,800  | 105,000 | 116,400  | 127,600   | 139,000   |
|                  | 201~220    | 15,300   | 27,100   | 38,600  | 50,400  | 62,000  | 73,700  | 85,300  | 97,000  | 108,600 | 120,400  | 131,900   | 143,700   |
|                  | 221~240    | 15,900   | 27,800   | 40,000  | 51,900  | 64,000  | 76,000  | 88,100  | 100,100 | 112,200 | 124,200  | 136,300   | 148,300   |
| 241~260          | 16,200     | 28,800   | 41,100   | 53,600  | 65,900  | 78,500  | 90,800  | 103,300 | 115,600 | 128,200 | 140,500  | 153,000   |           |
| 261~280          | 16,800     | 29,500   | 42,400   | 55,100  | 68,000  | 80,700  | 93,600  | 106,400 | 119,300 | 132,000 | 144,900  | 157,600   |           |
| 約1.5倍ヒダ<br>仕上り幅  | 両開き<br>片開き | 34~ 66cm | 67~132cm | 133~200 | 201~266 | 267~332 | 333~400 | 401~466 | 467~532 | 533~600 | 601~666  | 667~732   | 733~800   |
| フラット<br>仕上り幅     | 両開き<br>片開き | 41~100cm | 101~200  | 201~300 | 301~400 | 401~500 | 501~600 | 601~700 | 701~800 | 801~900 | 901~1000 | 1001~1100 | 1101~1200 |

※ご発注サイズ・・・幅サイズはレール寸法の1.05倍がお勧めです。丈サイズはカン下寸法にてご発注ください。  
※表示価格はタッセル代を含みません。タッセル(標準舟形タッセル)をご希望の場合は500円/本にて承ります。  
※フラットカーテンは、レール寸法を1.4倍以上の幅サイズでご発注ください。  
※生地のみのご発注の場合は、ウエイトテープは付いていませんのでご注意ください。

ソフトウェーブ縫製 ヨコ使い・下部3つ巻

本縫い(円)

| 約2倍ヒダ<br>仕上り幅    | 両開き<br>片開き | 26~ 50cm | 51~100cm | 101~150 | 151~200 | 201~250 | 251~300 | 301~350 | 351~400 | 401~450 | 451~500  | 501~550   | 551~600   |
|------------------|------------|----------|----------|---------|---------|---------|---------|---------|---------|---------|----------|-----------|-----------|
| 仕<br>上<br>り<br>丈 | 60~100cm   | 12,400   | 21,700   | 31,100  | 40,500  | 49,800  | 59,200  | 68,600  | 77,900  | 87,300  | 96,700   | 106,100   | 115,400   |
|                  | 101~120    | 12,700   | 22,300   | 32,000  | 41,700  | 51,400  | 61,100  | 70,700  | 80,400  | 90,100  | 99,800   | 109,500   | 119,100   |
|                  | 121~140    | 13,100   | 23,100   | 33,100  | 43,100  | 53,100  | 63,100  | 73,100  | 83,100  | 93,000  | 103,000  | 113,000   | 123,000   |
|                  | 141~160    | 13,400   | 23,700   | 34,000  | 44,300  | 54,600  | 64,900  | 75,200  | 85,500  | 95,800  | 106,100  | 116,400   | 126,700   |
|                  | 161~180    | 13,900   | 24,500   | 35,100  | 45,700  | 56,300  | 67,000  | 77,600  | 88,200  | 98,800  | 109,400  | 120,000   | 130,600   |
|                  | 181~200    | 14,400   | 25,300   | 36,200  | 47,100  | 58,000  | 69,000  | 79,900  | 90,800  | 101,700 | 112,600  | 123,600   | 134,500   |
|                  | 201~220    | 14,700   | 25,900   | 37,100  | 48,400  | 59,600  | 70,800  | 82,100  | 93,300  | 104,500 | 115,700  | 127,000   | 138,200   |
|                  | 221~240    | 15,100   | 26,700   | 38,200  | 49,800  | 61,300  | 72,800  | 84,400  | 95,900  | 107,500 | 119,000  | 130,500   | 142,100   |
| 241~260          | 15,500     | 27,300   | 39,200   | 51,000  | 62,900  | 74,700  | 86,600  | 98,400  | 110,300 | 122,100 | 134,000  | 145,800   |           |
| 約1.5倍ヒダ<br>仕上り幅  | 両開き<br>片開き | 34~ 66cm | 67~132cm | 133~200 | 201~266 | 267~332 | 333~400 | 401~466 | 467~532 | 533~600 | 601~666  | 667~732   | 733~800   |
| フラット<br>仕上り幅     | 両開き<br>片開き | 41~100cm | 101~200  | 201~300 | 301~400 | 401~500 | 501~600 | 601~700 | 701~800 | 801~900 | 901~1000 | 1001~1100 | 1101~1200 |

※ご発注サイズ・・・幅サイズはレール寸法の1.05倍がお勧めです。丈サイズはカン下寸法にてご発注ください。  
※表示価格はタッセル代を含みません。タッセル(標準舟形タッセル)をご希望の場合は500円/本にて承ります。  
※フラットカーテンは、レール寸法を1.4倍以上の幅サイズでご発注ください。

ファインウェーブ縫製 ヨコ使い・ウエイトテープ付き

本縫い(円)

| 約2倍ヒダ<br>仕上り幅    | 両開き<br>片開き | 26~ 50cm | 51~100cm | 101~150 | 151~200 | 201~250 | 251~300 | 301~350 | 351~400 | 401~450 | 451~500 | 501~550 | 551~600 |
|------------------|------------|----------|----------|---------|---------|---------|---------|---------|---------|---------|---------|---------|---------|
| 仕<br>上<br>り<br>丈 | 60~100cm   | 12,900   | 23,000   | 32,700  | 42,800  | 52,500  | 62,600  | 72,300  | 82,400  | 92,200  | 102,200 | 112,000 | 122,000 |
|                  | 101~120    | 13,600   | 24,100   | 34,400  | 44,900  | 55,100  | 65,600  | 75,900  | 86,400  | 96,600  | 107,100 | 117,400 | 127,900 |
|                  | 121~140    | 14,300   | 25,100   | 36,000  | 46,800  | 57,700  | 68,400  | 79,400  | 90,100  | 101,100 | 111,800 | 122,800 | 133,500 |
|                  | 141~160    | 14,800   | 26,200   | 37,400  | 48,900  | 60,100  | 71,500  | 82,700  | 94,100  | 105,300 | 116,700 | 127,900 | 139,400 |
|                  | 161~180    | 15,500   | 27,200   | 39,100  | 50,700  | 62,600  | 74,300  | 86,200  | 97,900  | 109,800 | 121,400 | 133,300 | 145,000 |
|                  | 181~200    | 16,000   | 28,400   | 40,500  | 52,900  | 65,000  | 77,400  | 89,500  | 101,900 | 114,000 | 126,400 | 138,500 | 150,900 |
|                  | 201~220    | 16,700   | 29,500   | 42,100  | 55,000  | 67,600  | 80,400  | 93,000  | 105,900 | 118,500 | 131,300 | 143,900 | 156,800 |
|                  | 221~240    | 17,400   | 30,500   | 43,800  | 56,900  | 70,200  | 83,200  | 96,600  | 109,600 | 122,900 | 136,000 | 149,300 | 162,400 |
| 241~260          | 17,900     | 31,600   | 45,200   | 59,000  | 72,500  | 86,300  | 99,800  | 113,600 | 127,200 | 140,900 | 154,500 | 168,300 |         |

※ご発注サイズ・・・幅サイズはレール寸法の1.05倍がお勧めです。丈サイズはカン下寸法にてご発注ください。  
※表示価格はタッセル代を含みません。タッセル(標準舟形タッセル)をご希望の場合は500円/本にて承ります。  
※生地のみのご発注の場合は、ウエイトテープは付いていませんのでご注意ください。

ファインウェーブ縫製 ヨコ使い・下部3つ巻

本縫い (円)

| 約2倍ヒダ<br>仕上り幅    | 両開き<br>片開き | —       | 51~100cm | 101~150 | 151~200 | 201~250 | 251~300 | 301~350 | 351~400 | 401~450 | 451~500 | 501~550 | 551~600 |
|------------------|------------|---------|----------|---------|---------|---------|---------|---------|---------|---------|---------|---------|---------|
|                  |            | 26~50cm | 51~100   | 101~150 | 151~200 | 201~250 | 251~300 | —       | —       | —       | —       | —       | —       |
| 仕<br>上<br>り<br>丈 | 60~100cm   | 13,200  | 23,200   | 33,200  | 43,200  | 53,200  | 63,200  | 73,200  | 83,200  | 93,200  | 103,200 | 113,200 | 123,200 |
|                  | 101~120    | 13,600  | 24,000   | 34,400  | 44,800  | 55,200  | 65,600  | 76,000  | 86,400  | 96,800  | 107,200 | 117,600 | 128,000 |
|                  | 121~140    | 14,200  | 25,000   | 35,800  | 46,600  | 57,400  | 68,200  | 79,000  | 89,800  | 100,600 | 111,400 | 122,200 | 133,000 |
|                  | 141~160    | 14,600  | 25,800   | 37,000  | 48,200  | 59,400  | 70,600  | 81,800  | 93,000  | 104,200 | 115,400 | 126,600 | 137,800 |
|                  | 161~180    | 15,200  | 26,800   | 38,400  | 50,000  | 61,600  | 73,200  | 84,800  | 96,400  | 108,000 | 119,600 | 131,200 | 142,800 |
|                  | 181~200    | 15,800  | 27,800   | 39,800  | 51,800  | 63,800  | 75,800  | 87,800  | 99,800  | 111,800 | 123,800 | 135,800 | 147,800 |
|                  | 201~220    | 16,200  | 28,600   | 41,000  | 53,400  | 65,800  | 78,200  | 90,600  | 103,000 | 115,400 | 127,800 | 140,200 | 152,600 |
|                  | 221~240    | 16,800  | 29,600   | 42,400  | 55,200  | 68,000  | 80,800  | 93,600  | 106,400 | 119,200 | 132,000 | 144,800 | 157,600 |
| 241~260          | 17,200     | 30,400  | 43,600   | 56,800  | 70,000  | 83,200  | 96,400  | 109,600 | 122,800 | 136,000 | 149,200 | 162,400 |         |

※ご注文サイズ・・・幅サイズはレール寸法の1.05倍がお勧めです。丈サイズはカン下寸法にてご注文ください。  
※表示価格はタッセル代を含みません。タッセル (標準舟形タッセル) をご希望の場合は500円/本にて承ります。

ローマンシェード

AR 63 プレーンシェード ドラム式/ループレス式

(円)

| 丈\幅     | 30~39cm  | 40~50  | 51~92  | 93~140 | 141~188 | 189~236 | 237~284 | 285~332 | 333~380 | 381~400 |
|---------|----------|--------|--------|--------|---------|---------|---------|---------|---------|---------|
| ~ 90cm  | 19,800   | 19,800 | 26,600 | 33,000 | 40,100  | 47,200  | 54,400  | 61,600  | 67,900  | 70,900  |
| 91~120  | 20,900   | 20,900 | 27,600 | 34,300 | 41,600  | 49,100  | 56,300  | 63,500  | 70,000  | 73,000  |
| 121~150 | 21,900   | 21,900 | 28,700 | 35,700 | 43,100  | 51,100  | 58,300  | 65,500  | 72,100  | 75,100  |
| 151~180 | 23,000   | 23,000 | 29,700 | 37,000 | 44,600  | 53,000  | 60,200  | 67,400  | 74,200  | 77,200  |
| 181~210 | (24,000) | 24,000 | 30,800 | 38,400 | 46,100  | 55,000  | 62,200  | 69,400  | 76,300  | 79,300  |
| 211~240 | —        | 25,100 | 31,800 | 39,700 | 47,600  | 56,900  | 64,100  | 71,300  | 78,400  | 81,400  |
| 241~270 | —        | 26,100 | 32,900 | 41,100 | 49,100  | 58,900  | 66,100  | 73,300  | 80,500  | 83,500  |
| 271~280 | —        | 27,200 | 33,900 | 42,400 | 50,600  | 60,800  | 68,000  | 75,200  | 82,600  | 85,600  |

※幅50cm以下は、1スワッグになります。(2スワッグは作成できません。)  
※L型・D型出窓の場合、1コーナーあたり5,000円プラスとなります。  
※発注の際はリターン(片側5cm×2分)を加えた寸法でご発注ください。  
※価格にはリターンを加えたご注文寸法での価格となります。  
※( ) 部分について・・・丈201cm以上は製作できません。  
※ループレス式は □ の範囲のみの製作になります。仕上り幅は288cmまで、仕上り丈は240cmまでになります。

AR 63 プレーンシェード コード式

(円)

| 丈\幅     | 30~50cm | 51~92  | 93~140 | 141~188 | 189~236 |
|---------|---------|--------|--------|---------|---------|
| ~ 90cm  | 17,800  | 24,600 | 31,000 | 38,100  | 45,200  |
| 91~120  | 18,900  | 25,600 | 32,300 | 39,600  | 47,100  |
| 121~150 | 19,900  | 26,700 | 33,700 | 41,100  | 49,100  |
| 151~180 | 21,000  | 27,700 | 35,000 | 42,600  | 51,000  |
| 181~210 | 22,000  | 28,800 | 36,400 | 44,100  | 53,000  |
| 211~240 | 23,100  | 29,800 | 37,700 | 45,600  | 54,900  |
| 241~270 | 24,100  | 30,900 | 39,100 | 47,100  | 56,900  |
| 271~280 | 25,200  | 31,900 | 40,400 | 48,600  | 58,800  |

※L型・D型出窓の場合、1コーナーあたり5,000円プラスとなります。  
※発注の際はリターン(片側5cm×2分)を加えた寸法でご発注ください。  
※価格にはリターンを加えたご注文寸法での価格となります。

PR 63 ステップシェード

価格は AR 63 プレーンシェードの価格 +3,000円 です。

AR 65 シャープシェード ドラム式/ループレス式

(円)

| 丈\幅     | 30~39cm  | 40~50  | 51~92  | 93~140 | 141~188 | 189~236 | 237~284 | 285~332 | 333~380 | 381~400 |
|---------|----------|--------|--------|--------|---------|---------|---------|---------|---------|---------|
| ~ 90cm  | 24,000   | 24,000 | 31,700 | 39,400 | 46,500  | 53,400  | 59,400  | 65,100  | 70,000  | 72,500  |
| 91~120  | 25,200   | 25,200 | 33,200 | 40,900 | 48,600  | 56,200  | 62,200  | 68,700  | 74,500  | 77,000  |
| 121~150 | 26,400   | 26,400 | 34,700 | 42,400 | 50,700  | 59,000  | 65,000  | 72,300  | 79,000  | 81,500  |
| 151~180 | 27,600   | 27,600 | 36,200 | 43,900 | 52,800  | 61,900  | 67,900  | 75,900  | 83,500  | 86,000  |
| 181~210 | (28,800) | 28,800 | 37,700 | 45,400 | 54,900  | 64,700  | 70,700  | 79,500  | 88,000  | 90,500  |
| 211~240 | —        | 30,000 | 39,200 | 46,900 | 57,000  | 67,500  | 73,500  | 83,100  | 92,500  | 95,000  |
| 241~270 | —        | 31,200 | 40,700 | 48,400 | 59,100  | 70,300  | 76,300  | 86,700  | 97,000  | 99,500  |
| 271~280 | —        | 32,400 | 42,200 | 49,900 | 61,200  | 73,100  | 79,100  | 90,300  | 101,500 | 104,000 |

※幅50cm以下は、1スワッグになります。(2スワッグは作成できません。)  
※( ) 部分について・・・丈201cm以上は製作できません。  
※ループレス式は □ の範囲のみの製作になります。仕上り幅は188cmまで、仕上り丈は270cmまでになります。

AR 65 シャープシェード コード式

(円)

| 丈\幅     | 30~50cm | 51~92  | 93~140 | 141~188 | 189~236 |
|---------|---------|--------|--------|---------|---------|
| ~ 90cm  | 22,000  | 29,700 | 37,400 | 44,500  | 51,400  |
| 91~120  | 23,200  | 31,200 | 38,900 | 46,600  | 54,200  |
| 121~150 | 24,400  | 32,700 | 40,400 | 48,700  | 57,000  |
| 151~180 | 25,600  | 34,200 | 41,900 | 50,800  | 59,900  |
| 181~210 | 26,800  | 35,700 | 43,400 | 52,900  | 62,700  |
| 211~240 | 28,000  | 37,200 | 44,900 | 55,000  | 65,500  |
| 241~270 | 29,200  | 38,700 | 46,400 | 57,100  | 68,300  |
| 271~280 | 30,400  | 40,200 | 47,900 | 59,200  | 71,100  |

※出窓は、1コーナー3,500円がプラスされます。  
※ループレス式は □ の範囲のみの製作になります。仕上り幅は332cmまで、仕上り丈は240cmまでになります。

AR 61 バルーンシェード 約2倍ヒダ ドラム式/ループレス式

(円)

| 幅       | 61~91cm | 92~136 | 137~181 | 182~226 | 227~271 | 272~316 | 317~361 | 362~400 |
|---------|---------|--------|---------|---------|---------|---------|---------|---------|
| 丈\スワッグ数 | 2       | 3      | 4       | 5       | 6       | 7       | 8       | 9       |
| ~ 90cm  | 37,900  | 48,000 | 60,800  | 71,900  | 82,600  | 93,300  | 104,300 | 113,300 |
| 91~120  | 39,400  | 49,500 | 62,300  | 74,000  | 85,600  | 97,000  | 108,000 | 117,000 |
| 121~150 | 40,900  | 51,000 | 63,800  | 76,100  | 88,600  | 100,800 | 111,800 | 120,800 |
| 151~180 | 42,400  | 52,500 | 65,300  | 78,200  | 91,600  | 104,500 | 115,500 | 124,500 |
| 181~210 | 43,900  | 54,000 | 66,800  | 80,300  | 94,600  | 108,300 | 119,300 | 128,300 |
| 211~240 | 45,400  | 55,500 | 68,300  | 82,400  | 97,600  | 112,000 | 123,000 | 132,000 |
| 241~260 | 46,900  | 57,000 | 69,800  | 84,500  | 100,600 | 115,800 | 126,800 | 135,800 |

※出窓は、1コーナー3,500円がプラスされます。  
※ループレス式は □ の範囲のみの製作になります。仕上り幅は332cmまで、仕上り丈は240cmまでになります。

AR 61 バルーンシェード 約2倍ヒダ コード式

(円)

| 幅       | 61~91cm | 92~136 | 137~181 | 182~226 |
|---------|---------|--------|---------|---------|
| 丈\スワッグ数 | 2       | 3      | 4       | 5       |
| ~ 90cm  | 35,900  | 46,000 | 58,800  | 69,900  |
| 91~120  | 37,400  | 47,500 | 60,300  | 72,000  |
| 121~150 | 38,900  | 49,000 | 61,800  | 74,100  |
| 151~180 | 40,400  | 50,500 | 63,300  | 76,200  |
| 181~210 | 41,900  | 52,000 | 64,800  | 78,300  |
| 211~240 | 43,400  | 53,500 | 66,300  | 80,400  |
| 241~260 | 44,900  | 55,000 | 67,800  | 82,500  |

※出窓は、1コーナー3,500円がプラスされます。



# BS 3705 - 3707



価格(税抜) : 8,000/m 2,670/m<sup>2</sup> 巾 : 300cm

リピート : タテ-cm ヨコ-cm 組成 : ポリエステル100%



他の物と分けて洗ってください。脱水は30秒以内。  
形を整えて自然乾燥してください。  
クリーニング店では収縮の原因になりますので低温で乾燥ください。  
デリケートな生地のため、取扱いには御注意ください。  
※この取扱い表示は生地の表示です。  
形態安定加工を行った場合はアイロンが不可になります。

空間を仕切る布として表裏の見え方に差がなく、  
太い糸を使い存在感を出しながら気配を感じる透け感を目指した。



BS 3705 I  
オフシェイド クラス2



BS 3706 GR  
オフシェイド クラス2



BS 3707 DGR  
オフシェイド クラス2

## カーテン

### スタンダード縫製 ヨコ使い・ウエイトテープ付き【推奨仕様】

本縫い(円)

| 約2倍ヒダ<br>仕上り幅    | 両開き<br>片開き | —        | 51~100cm | 101~150 | 151~200 | 201~250 | 251~300 | 301~350 | 351~400 | 401~450 | 451~500  | 501~550   | 551~600   |
|------------------|------------|----------|----------|---------|---------|---------|---------|---------|---------|---------|----------|-----------|-----------|
|                  |            | 26~ 50cm | 51~100   | 101~150 | 151~200 | 201~250 | 251~300 | 301~350 | 351~400 | 401~450 | 451~500  | 501~550   | 551~600   |
| 仕<br>上<br>り<br>巾 | 41~100cm   | 12,800   | 22,600   | 32,300  | 42,200  | 51,900  | 61,800  | 71,500  | 81,300  | 91,000  | 100,900  | 110,600   | 120,500   |
|                  | 101~120    | 13,200   | 23,400   | 33,400  | 43,600  | 53,600  | 63,800  | 73,800  | 84,000  | 94,000  | 104,100  | 114,200   | 124,300   |
|                  | 121~140    | 13,700   | 24,000   | 34,500  | 44,800  | 55,300  | 65,600  | 76,100  | 86,400  | 96,900  | 107,200  | 117,700   | 128,100   |
|                  | 141~160    | 14,000   | 24,800   | 35,400  | 46,200  | 56,900  | 67,700  | 78,300  | 89,100  | 99,700  | 110,500  | 121,100   | 131,900   |
|                  | 161~180    | 14,500   | 25,400   | 36,500  | 47,500  | 58,600  | 69,500  | 80,600  | 91,600  | 102,700 | 113,600  | 124,700   | 135,600   |
|                  | 181~200    | 14,800   | 26,200   | 37,500  | 48,900  | 60,100  | 71,500  | 82,800  | 94,200  | 105,400 | 116,900  | 128,100   | 139,500   |
|                  | 201~220    | 15,300   | 27,000   | 38,500  | 50,300  | 61,800  | 73,500  | 85,100  | 96,800  | 108,400 | 120,100  | 131,700   | 143,400   |
|                  | 221~240    | 15,700   | 27,600   | 39,600  | 51,500  | 63,500  | 75,400  | 87,400  | 99,300  | 111,300 | 123,200  | 135,200   | 147,100   |
|                  | 241~260    | 16,000   | 28,400   | 40,600  | 52,900  | 65,100  | 77,400  | 89,600  | 101,900 | 114,100 | 126,500  | 138,700   | 151,000   |
| 261~280          | 16,500     | 29,000   | 41,600   | 54,100  | 66,800  | 79,300  | 91,900  | 104,400 | 117,100 | 129,600 | 142,200  | 154,700   |           |
| 約1.5倍ヒダ<br>仕上り幅  | 両開き        | —        | 67~132cm | 133~200 | 201~266 | 267~332 | 333~400 | 401~466 | 467~532 | 533~600 | 601~666  | 667~732   | 733~800   |
|                  | 片開き        | 34~ 66cm | 67~132   | 133~200 | 201~266 | 267~332 | 333~400 | 401~466 | 467~532 | 533~600 | 601~666  | 667~732   | 733~800   |
| フラット<br>仕上り幅     | 両開き        | 41~100cm | 101~200  | 201~300 | 301~400 | 401~500 | 501~600 | 601~700 | 701~800 | 801~900 | 901~1000 | 1001~1100 | 1101~1200 |
|                  | 片開き        | 21~100cm | 101~200  | 201~300 | 301~400 | 401~500 | 501~600 | 601~700 | 701~800 | 801~900 | 901~1000 | 1001~1100 | 1101~1200 |
| 約2.5倍ヒダ<br>仕上り幅  | 両開き        | —        | 41~ 80cm | 81~120  | 121~160 | 161~200 | 201~240 | 241~280 | 281~320 | 321~360 | 361~400  | 401~440   | 441~480   |
|                  | 片開き        | 21~ 40cm | 41~ 80   | 81~120  | 121~160 | 161~200 | 201~240 | 241~280 | 281~320 | 321~360 | 361~400  | 401~440   | 441~480   |

※ご発注サイズ・・・幅サイズはレール寸法の1.05倍がお勧めです。丈サイズはカン下寸法にてご発注ください。  
※表示価格はタッセル代を含みません。タッセル(標準舟形タッセル)をご希望の場合は500円/本にて承ります。  
※生地のみのご発注の場合は、ウエイトテープは付いていませんのでご注意ください。

スタンダード縫製 ヨコ使い・下部3つ巻

本縫い(円)

| 約2倍ヒダ<br>仕上り幅    | 両開き<br>片開き      | 26~ 50cm   | 51~100cm | 101~150  | 151~200 | 201~250 | 251~300 | 301~350 | 351~400 | 401~450 | 451~500  | 501~550   | 551~600   |
|------------------|-----------------|------------|----------|----------|---------|---------|---------|---------|---------|---------|----------|-----------|-----------|
| 仕<br>上<br>り<br>丈 | 41~100cm        | 12,700     | 22,400   | 32,100   | 41,800  | 51,400  | 61,100  | 70,800  | 80,500  | 90,200  | 99,800   | 109,500   | 119,200   |
|                  | 101~120         | 13,000     | 22,900   | 32,800   | 42,700  | 52,600  | 62,600  | 72,500  | 82,400  | 92,300  | 102,200  | 112,200   | 122,100   |
|                  | 121~140         | 13,300     | 23,500   | 33,600   | 43,800  | 54,000  | 64,100  | 74,300  | 84,400  | 94,600  | 104,800  | 114,900   | 125,100   |
|                  | 141~160         | 13,600     | 24,000   | 34,400   | 44,800  | 55,200  | 65,600  | 76,000  | 86,400  | 96,800  | 107,200  | 117,600   | 128,000   |
|                  | 161~180         | 13,900     | 24,600   | 35,200   | 45,800  | 56,500  | 67,100  | 77,800  | 88,400  | 99,000  | 109,700  | 120,300   | 131,000   |
|                  | 181~200         | 14,300     | 25,200   | 36,000   | 46,900  | 57,800  | 68,700  | 79,600  | 90,400  | 101,300 | 112,200  | 123,100   | 134,000   |
|                  | 201~220         | 14,500     | 25,600   | 36,800   | 47,900  | 59,000  | 70,100  | 81,200  | 92,400  | 103,500 | 114,600  | 125,700   | 136,800   |
|                  | 221~240         | 14,900     | 26,200   | 37,600   | 49,000  | 60,300  | 71,700  | 83,000  | 94,400  | 105,800 | 117,100  | 128,500   | 139,800   |
|                  | 241~260         | 15,100     | 26,700   | 38,300   | 49,900  | 61,500  | 73,100  | 84,700  | 96,300  | 107,900 | 119,500  | 131,100   | 142,700   |
|                  | 約1.5倍ヒダ<br>仕上り幅 | 両開き<br>片開き | 34~ 66cm | 67~132cm | 133~200 | 201~266 | 267~332 | 333~400 | 401~466 | 467~532 | 533~600  | 601~666   | 667~732   |
| フラット<br>仕上り幅     | 両開き<br>片開き      | 41~100cm   | 101~200  | 201~300  | 301~400 | 401~500 | 501~600 | 601~700 | 701~800 | 801~900 | 901~1000 | 1001~1100 | 1101~1200 |
| 約2.5倍ヒダ<br>仕上り幅  | 両開き<br>片開き      | 21~ 40cm   | 41~ 80cm | 81~120   | 121~160 | 161~200 | 201~240 | 241~280 | 281~320 | 321~360 | 361~400  | 401~440   | 441~480   |

※ご発注サイズ・・・幅サイズはレール寸法の1.05倍がお勧めです。丈サイズはカン下寸法にてご発注ください。  
※表示価格はタッセル代を含みません。タッセル(標準舟形タッセル)をご希望の場合は500円/本にて承ります。  
※生地のみのご発注の場合は、タッセル(標準舟形タッセル)をご希望の場合は500円/本にて承ります。

ソフトウェーブ縫製 ヨコ使い・ウエイトテープ付き

本縫い(円)

| 約2倍ヒダ<br>仕上り幅    | 両開き<br>片開き | 26~ 50cm | 51~100cm | 101~150 | 151~200 | 201~250 | 251~300 | 301~350 | 351~400 | 401~450 | 451~500  | 501~550   | 551~600   |
|------------------|------------|----------|----------|---------|---------|---------|---------|---------|---------|---------|----------|-----------|-----------|
| 仕<br>上<br>り<br>丈 | 60~100cm   | 13,300   | 23,600   | 33,700  | 43,900  | 54,000  | 64,300  | 74,400  | 84,700  | 94,800  | 105,100  | 115,100   | 125,400   |
|                  | 101~120    | 13,900   | 24,500   | 35,000  | 45,700  | 56,100  | 66,800  | 77,300  | 87,900  | 98,400  | 109,000  | 119,500   | 130,200   |
|                  | 121~140    | 14,400   | 25,300   | 36,300  | 47,200  | 58,200  | 69,100  | 80,100  | 91,000  | 102,000 | 112,800  | 123,900   | 134,700   |
|                  | 141~160    | 14,800   | 26,200   | 37,500  | 48,900  | 60,100  | 71,500  | 82,800  | 94,200  | 105,400 | 116,800  | 128,100   | 139,500   |
|                  | 161~180    | 15,400   | 27,000   | 38,800  | 50,400  | 62,200  | 73,800  | 85,600  | 97,200  | 109,000 | 120,600  | 132,400   | 144,000   |
|                  | 181~200    | 15,800   | 27,900   | 39,900  | 52,100  | 64,100  | 76,300  | 88,300  | 100,500 | 112,400 | 124,600  | 136,600   | 148,800   |
|                  | 201~220    | 16,300   | 28,900   | 41,300  | 53,800  | 66,200  | 78,800  | 91,100  | 103,700 | 116,100 | 128,600  | 141,000   | 153,500   |
|                  | 221~240    | 16,900   | 29,700   | 42,600  | 55,300  | 68,300  | 81,000  | 94,000  | 106,700 | 119,700 | 132,400  | 145,400   | 158,100   |
|                  | 241~260    | 17,300   | 30,600   | 43,700  | 57,100  | 70,200  | 83,500  | 96,600  | 110,000 | 123,100 | 136,400  | 149,500   | 162,900   |
|                  | 261~280    | 17,900   | 31,400   | 45,100  | 58,600  | 72,300  | 85,800  | 99,500  | 113,000 | 126,700 | 140,200  | 153,900   | 167,400   |
| 約1.5倍ヒダ<br>仕上り幅  | 両開き<br>片開き | 34~ 66cm | 67~132cm | 133~200 | 201~266 | 267~332 | 333~400 | 401~466 | 467~532 | 533~600 | 601~666  | 667~732   | 733~800   |
| フラット<br>仕上り幅     | 両開き<br>片開き | 41~100cm | 101~200  | 201~300 | 301~400 | 401~500 | 501~600 | 601~700 | 701~800 | 801~900 | 901~1000 | 1001~1100 | 1101~1200 |

※ご発注サイズ・・・幅サイズはレール寸法の1.05倍がお勧めです。丈サイズはカン下寸法にてご発注ください。  
※表示価格はタッセル代を含みません。タッセル(標準舟形タッセル)をご希望の場合は500円/本にて承ります。  
※フラットカーテンは、レール寸法を1.4倍以上の幅サイズでご発注ください。  
※生地のみのご発注の場合は、ウエイトテープは付いていませんのでご注意ください。

ソフトウェーブ縫製 ヨコ使い・下部3つ巻

本縫い(円)

| 約2倍ヒダ<br>仕上り幅    | 両開き<br>片開き      | 26~ 50cm   | 51~100cm | 101~150  | 151~200 | 201~250 | 251~300 | 301~350 | 351~400 | 401~450 | 451~500  | 501~550   | 551~600   |
|------------------|-----------------|------------|----------|----------|---------|---------|---------|---------|---------|---------|----------|-----------|-----------|
| 仕<br>上<br>り<br>丈 | 60~100cm        | 13,400     | 23,600   | 33,700   | 43,900  | 54,100  | 64,200  | 74,400  | 84,600  | 94,800  | 104,900  | 115,100   | 125,300   |
|                  | 101~120         | 13,700     | 24,200   | 34,700   | 45,100  | 55,600  | 66,100  | 76,600  | 87,100  | 97,500  | 108,000  | 118,500   | 129,000   |
|                  | 121~140         | 14,200     | 25,000   | 35,700   | 46,500  | 57,300  | 68,100  | 78,900  | 89,700  | 100,500 | 111,300  | 122,100   | 132,900   |
|                  | 141~160         | 14,500     | 25,600   | 36,700   | 47,800  | 58,900  | 70,000  | 81,100  | 92,200  | 103,300 | 114,400  | 125,500   | 136,600   |
|                  | 161~180         | 14,900     | 26,400   | 37,800   | 49,200  | 60,600  | 72,000  | 83,400  | 94,800  | 106,200 | 117,600  | 129,000   | 140,500   |
|                  | 181~200         | 15,400     | 27,100   | 38,800   | 50,600  | 62,300  | 74,000  | 85,700  | 97,400  | 109,200 | 120,900  | 132,600   | 144,300   |
|                  | 201~220         | 15,700     | 27,700   | 39,800   | 51,800  | 63,800  | 75,900  | 87,900  | 99,900  | 112,000 | 124,000  | 136,000   | 148,000   |
|                  | 221~240         | 16,200     | 28,500   | 40,900   | 53,200  | 65,500  | 77,900  | 90,200  | 102,600 | 114,900 | 127,200  | 139,600   | 151,900   |
|                  | 241~260         | 16,500     | 29,100   | 41,800   | 54,400  | 67,100  | 79,700  | 92,400  | 105,000 | 117,700 | 130,300  | 143,000   | 155,600   |
|                  | 約1.5倍ヒダ<br>仕上り幅 | 両開き<br>片開き | 34~ 66cm | 67~132cm | 133~200 | 201~266 | 267~332 | 333~400 | 401~466 | 467~532 | 533~600  | 601~666   | 667~732   |
| フラット<br>仕上り幅     | 両開き<br>片開き      | 41~100cm   | 101~200  | 201~300  | 301~400 | 401~500 | 501~600 | 601~700 | 701~800 | 801~900 | 901~1000 | 1001~1100 | 1101~1200 |

※ご発注サイズ・・・幅サイズはレール寸法の1.05倍がお勧めです。丈サイズはカン下寸法にてご発注ください。  
※表示価格はタッセル代を含みません。タッセル(標準舟形タッセル)をご希望の場合は500円/本にて承ります。  
※フラットカーテンは、レール寸法を1.4倍以上の幅サイズでご発注ください。

ファインウェーブ縫製 ヨコ使い・ウエイトテープ付き

本縫い(円)

| 約2倍ヒダ<br>仕上り幅    | 両開き<br>片開き | 26~ 50cm | 51~100cm | 101~150 | 151~200 | 201~250 | 251~300 | 301~350 | 351~400 | 401~450 | 451~500 | 501~550 | 551~600 |
|------------------|------------|----------|----------|---------|---------|---------|---------|---------|---------|---------|---------|---------|---------|
| 仕<br>上<br>り<br>丈 | 60~100cm   | 14,000   | 24,800   | 35,400  | 46,200  | 56,800  | 67,600  | 78,200  | 89,000  | 99,600  | 110,400 | 121,000 | 131,800 |
|                  | 101~120    | 14,700   | 26,000   | 37,000  | 48,300  | 59,400  | 70,700  | 81,700  | 93,000  | 104,100 | 115,300 | 126,400 | 137,700 |
|                  | 121~140    | 15,400   | 26,900   | 38,700  | 50,200  | 62,000  | 73,500  | 85,200  | 96,800  | 108,500 | 120,000 | 131,800 | 143,300 |
|                  | 141~160    | 15,900   | 28,100   | 40,100  | 52,300  | 64,300  | 76,500  | 88,500  | 100,800 | 112,800 | 125,000 | 137,000 | 149,200 |
|                  | 161~180    | 16,600   | 29,000   | 41,700  | 54,200  | 66,900  | 79,400  | 92,100  | 104,500 | 117,200 | 129,700 | 142,400 | 154,800 |
|                  | 181~200    | 17,000   | 30,200   | 43,100  | 56,300  | 69,200  | 82,400  | 95,300  | 108,500 | 121,400 | 134,600 | 147,600 | 160,700 |
|                  | 201~220    | 17,700   | 31,400   | 44,800  | 58,400  | 71,800  | 85,500  | 98,900  | 112,500 | 125,900 | 139,600 | 153,000 | 166,600 |
|                  | 221~240    | 18,400   | 32,300   | 46,400  | 60,300  | 74,400  | 88,300  | 102,400 | 116,300 | 130,400 | 144,300 | 158,400 | 172,200 |
|                  | 241~260    | 18,900   | 33,500   | 47,800  | 62,400  | 76,800  | 91,300  | 105,700 | 120,300 | 134,600 | 149,200 | 163,500 | 178,100 |

※ご発注サイズ・・・幅サイズはレール寸法の1.05倍がお勧めです。丈サイズはカン下寸法にてご発注ください。  
※表示価格はタッセル代を含みません。タッセル(標準舟形タッセル)をご希望の場合は500円/本にて承ります。  
※生地のみのご発注の場合は、ウエイトテープは付いていませんのでご注意ください。

フィンウェブ縫製 ヨコ使い・下部3つ巻

本縫い (円)

| 約2倍ヒダ<br>仕上り幅    | 両開き<br>片開き | —        | 51~100cm | 101~150 | 151~200 | 201~250 | 251~300 | 301~350 | 351~400 | 401~450 | 451~500 | 501~550 | 551~600 |
|------------------|------------|----------|----------|---------|---------|---------|---------|---------|---------|---------|---------|---------|---------|
|                  |            | 26~ 50cm | 51~100   | 101~150 | 151~200 | 201~250 | 251~300 | —       | —       | —       | —       | —       | —       |
| 仕<br>上<br>り<br>丈 | 60~100cm   | 14,200   | 25,000   | 35,800  | 46,600  | 57,400  | 68,200  | 79,000  | 89,800  | 100,600 | 111,400 | 122,200 | 133,000 |
|                  | 101~120    | 14,600   | 25,800   | 37,000  | 48,200  | 59,400  | 70,600  | 81,800  | 93,000  | 104,200 | 115,400 | 126,600 | 137,800 |
|                  | 121~140    | 15,200   | 26,800   | 38,400  | 50,000  | 61,600  | 73,200  | 84,800  | 96,400  | 108,000 | 119,600 | 131,200 | 142,800 |
|                  | 141~160    | 15,600   | 27,600   | 39,600  | 51,600  | 63,600  | 75,600  | 87,600  | 99,600  | 111,600 | 123,600 | 135,600 | 147,600 |
|                  | 161~180    | 16,200   | 28,600   | 41,000  | 53,400  | 65,800  | 78,200  | 90,600  | 103,000 | 115,400 | 127,800 | 140,200 | 152,600 |
|                  | 181~200    | 16,800   | 29,600   | 42,400  | 55,200  | 68,000  | 80,800  | 93,600  | 106,400 | 119,200 | 132,000 | 144,800 | 157,600 |
|                  | 201~220    | 17,200   | 30,400   | 43,600  | 56,800  | 70,000  | 83,200  | 96,400  | 109,600 | 122,800 | 136,000 | 149,200 | 162,400 |
|                  | 221~240    | 17,800   | 31,400   | 45,000  | 58,600  | 72,200  | 85,800  | 99,400  | 113,000 | 126,600 | 140,200 | 153,800 | 167,400 |
|                  | 241~260    | 18,200   | 32,200   | 46,200  | 60,200  | 74,200  | 88,200  | 102,200 | 116,200 | 130,200 | 144,200 | 158,200 | 172,200 |

※ご発注サイズ・・・幅サイズはレール寸法の1.05倍がお勧めです。丈サイズはカン下寸法にてご発注ください。  
※表示価格はタッセル代を含みません。タッセル (標準角形タッセル) をご希望の場合は500円/本にて承ります。

ローマンシェード

AR 63 プレーンシェード ドラム式/ループレス式

(円)

| 丈\幅     | 30~39cm  | 40~50  | 51~92  | 93~140 | 141~188 | 189~236 | 237~284 | 285~332 | 333~380 | 381~400 |
|---------|----------|--------|--------|--------|---------|---------|---------|---------|---------|---------|
| ~ 90cm  | 20,300   | 20,300 | 27,500 | 34,200 | 41,700  | 49,200  | 56,800  | 64,400  | 71,100  | 74,200  |
| 91~120  | 21,400   | 21,400 | 28,500 | 35,500 | 43,200  | 51,100  | 58,700  | 66,300  | 73,200  | 76,300  |
| 121~150 | 22,400   | 22,400 | 29,600 | 36,900 | 44,700  | 53,100  | 60,700  | 68,300  | 75,300  | 78,400  |
| 151~180 | 23,500   | 23,500 | 30,600 | 38,200 | 46,200  | 55,000  | 62,600  | 70,200  | 77,400  | 80,500  |
| 181~210 | (24,500) | 24,500 | 31,700 | 39,600 | 47,700  | 57,000  | 64,600  | 72,200  | 79,500  | 82,600  |
| 211~240 | —        | 25,600 | 32,700 | 40,900 | 49,200  | 58,900  | 66,500  | 74,100  | 81,600  | 84,700  |
| 241~270 | —        | 26,600 | 33,800 | 42,300 | 50,700  | 60,900  | 68,500  | 76,100  | 83,700  | 86,800  |
| 271~280 | —        | 27,700 | 34,800 | 43,600 | 52,200  | 62,800  | 70,400  | 78,000  | 85,800  | 88,900  |

※幅50cm以下は、1スワッグになります。(2スワッグは作成できません。)  
※L型・D型出窓の場合、1コーナーあたり5,000円プラスとなります。  
発注の際はリターン(片側5cm×2分)を加えた寸法でご発注ください。  
価格はリターンを加えたご発注寸法での価格となります。  
※( ) 部分について・・・丈201cm以上は製作できません。  
※ループレス式は□の範囲のみの製作になります。仕上り幅は288cmまで、仕上り丈は240cmまでになります。

AR 63 プレーンシェード コード式

(円)

| 丈\幅     | 30~50cm | 51~92  | 93~140 | 141~188 | 189~236 |
|---------|---------|--------|--------|---------|---------|
| ~ 90cm  | 18,300  | 25,500 | 32,200 | 39,700  | 47,200  |
| 91~120  | 19,400  | 26,500 | 33,500 | 41,200  | 49,100  |
| 121~150 | 20,400  | 27,600 | 34,900 | 42,700  | 51,100  |
| 151~180 | 21,500  | 28,600 | 36,200 | 44,200  | 53,000  |
| 181~210 | 22,500  | 29,700 | 37,600 | 45,700  | 55,000  |
| 211~240 | 23,600  | 30,700 | 38,900 | 47,200  | 56,900  |
| 241~270 | 24,600  | 31,800 | 40,300 | 48,700  | 58,900  |
| 271~280 | 25,700  | 32,800 | 41,600 | 50,200  | 60,800  |

※L型・D型出窓の場合、1コーナーあたり5,000円プラスとなります。  
発注の際はリターン(片側5cm×2分)を加えた寸法でご発注ください。  
価格はリターンを加えたご発注寸法での価格となります。

PR 63 ステップシェード

価格は AR 63 プレーンシェードの価格 +3,000円 です。

AR 65 シャープシェード ドラム式/ループレス式

(円)

| 丈\幅     | 30~39cm  | 40~50  | 51~92  | 93~140 | 141~188 | 189~236 | 237~284 | 285~332 | 333~380 | 381~400 |
|---------|----------|--------|--------|--------|---------|---------|---------|---------|---------|---------|
| ~ 90cm  | 24,500   | 24,500 | 32,600 | 40,600 | 48,100  | 55,400  | 61,800  | 67,900  | 73,200  | 75,800  |
| 91~120  | 25,700   | 25,700 | 34,100 | 42,100 | 50,200  | 58,200  | 64,600  | 71,500  | 77,700  | 80,300  |
| 121~150 | 26,900   | 26,900 | 35,600 | 43,600 | 52,300  | 61,000  | 67,400  | 75,100  | 82,200  | 84,800  |
| 151~180 | 28,100   | 28,100 | 37,100 | 45,100 | 54,400  | 63,900  | 70,300  | 78,700  | 86,700  | 89,300  |
| 181~210 | (29,300) | 29,300 | 38,600 | 46,600 | 56,500  | 66,700  | 73,100  | 82,300  | 91,200  | 93,800  |
| 211~240 | —        | 30,500 | 40,100 | 48,100 | 58,600  | 69,500  | 75,900  | 85,900  | 95,700  | 98,300  |
| 241~270 | —        | 31,700 | 41,600 | 49,600 | 60,700  | 72,300  | 78,700  | 89,500  | 100,200 | 102,800 |
| 271~280 | —        | 32,900 | 43,100 | 51,100 | 62,800  | 75,100  | 81,500  | 93,100  | 104,700 | 107,300 |

※幅50cm以下は、1スワッグになります。(2スワッグは作成できません。)  
※( ) 部分について・・・丈201cm以上は製作できません。  
※ループレス式は□の範囲のみの製作になります。仕上り幅は188cmまで、仕上り丈は270cmまでになります。

AR 65 シャープシェード コード式

(円)

| 丈\幅     | 30~50cm | 51~92  | 93~140 | 141~188 | 189~236 |
|---------|---------|--------|--------|---------|---------|
| ~ 90cm  | 22,500  | 30,600 | 38,600 | 46,100  | 53,400  |
| 91~120  | 23,700  | 32,100 | 40,100 | 48,200  | 56,200  |
| 121~150 | 24,900  | 33,600 | 41,600 | 50,300  | 59,000  |
| 151~180 | 26,100  | 35,100 | 43,100 | 52,400  | 61,900  |
| 181~210 | 27,300  | 36,600 | 44,600 | 54,500  | 64,700  |
| 211~240 | 28,500  | 38,100 | 46,100 | 56,600  | 67,500  |
| 241~270 | 29,700  | 39,600 | 47,600 | 58,700  | 70,300  |
| 271~280 | 30,900  | 41,100 | 49,100 | 60,800  | 73,100  |

※出窓は、1コーナー3,500円がプラスされます。

AR 61 バルーンシェード 約2倍ヒダ ドラム式/ループレス式

(円)

| 幅       | 61~91cm | 92~136 | 137~181 | 182~226 | 227~271 | 272~316 | 317~361 | 362~400 |
|---------|---------|--------|---------|---------|---------|---------|---------|---------|
| 丈\スワッグ数 | 2       | 3      | 4       | 5       | 6       | 7       | 8       | 9       |
| ~ 90cm  | 39,500  | 50,300 | 63,800  | 75,600  | 87,000  | 98,500  | 110,200 | 119,700 |
| 91~120  | 41,000  | 51,800 | 65,300  | 77,700  | 90,000  | 102,200 | 113,900 | 123,400 |
| 121~150 | 42,500  | 53,300 | 66,800  | 79,800  | 93,000  | 106,000 | 117,700 | 127,200 |
| 151~180 | 44,000  | 54,800 | 68,300  | 81,900  | 96,000  | 109,700 | 121,400 | 130,900 |
| 181~210 | 45,500  | 56,300 | 69,800  | 84,000  | 99,000  | 113,500 | 125,200 | 134,700 |
| 211~240 | 47,000  | 57,800 | 71,300  | 86,100  | 102,000 | 117,200 | 128,900 | 138,400 |
| 241~260 | 48,500  | 59,300 | 72,800  | 88,200  | 105,000 | 121,000 | 132,700 | 142,200 |

※出窓は、1コーナー3,500円がプラスされます。  
※ループレス式は□の範囲のみの製作になります。仕上り幅は332cmまで、仕上り丈は240cmまでになります。

AR 61 バルーンシェード 約2倍ヒダ コード式

(円)

| 幅       | 61~91cm | 92~136 | 137~181 | 182~226 |
|---------|---------|--------|---------|---------|
| 丈\スワッグ数 | 2       | 3      | 4       | 5       |
| ~ 90cm  | 37,500  | 48,300 | 61,800  | 73,600  |
| 91~120  | 39,000  | 49,800 | 63,300  | 75,700  |
| 121~150 | 40,500  | 51,300 | 64,800  | 77,800  |
| 151~180 | 42,000  | 52,800 | 66,300  | 79,900  |
| 181~210 | 43,500  | 54,300 | 67,800  | 82,000  |
| 211~240 | 45,000  | 55,800 | 69,300  | 84,100  |
| 241~260 | 46,500  | 57,300 | 70,800  | 86,200  |

※出窓は、1コーナー3,500円がプラスされます。

# BS 3708 - 3711



価格(税抜) : 6,500/m 4,340/m<sup>2</sup> 巾 : 150cm

リピート : タテ -cm ヨコ -cm 組成 : ポリエステル100%

(K201)

脱水は30秒以内。形を整えて自然乾燥してください。  
 クリーニング店では取縮の原因になりますので低温で乾燥ください。  
 ※この取扱い表示は生地を表示です。  
 形態安定加工を行った場合はアイロンが不可になります。

麻ライクな質を目指し、節のある糸をタテヨコに織り込んだ。  
 しっかりとした厚みと質感で空間を柔らかくに演出する。



BS 3708  
オフシェイド クラス1



BS 3709 LGR  
オフシェイド クラス1



BS 3710 GR  
オフシェイド クラス1



BS 3711 DGR  
オフシェイド クラス1

●意匠糸を使用しているため、部分的に糸の太細や塊があります。

## カーテン

### スタンダード縫製【推奨仕様】

本縫い (円)

| 使用巾              |          | 1巾       | 2巾      | 3巾      | 4巾      | 5巾      | 6巾      | 7巾       | 8巾        | 9巾        |
|------------------|----------|----------|---------|---------|---------|---------|---------|----------|-----------|-----------|
| 約2倍ヒダ<br>仕上り幅    | 両開き      | 51~ 52cm | 53~150  | 151~224 | 225~300 | 301~374 | 375~450 | 451~524  | 525~600   | 601~674   |
|                  | 片開き      | 26~ 75cm | 76~150  | 151~225 | 226~300 | 301~375 | 376~450 | 451~525  | 526~600   | 601~675   |
| 仕<br>上<br>り<br>丈 | 41~100cm | 11,700   | 23,300  | 34,900  | 46,500  | 58,100  | 69,800  | 81,400   | 93,000    | 104,600   |
|                  | 101~120  | 13,300   | 26,600  | 39,900  | 53,200  | 66,400  | 79,700  | 93,000   | 106,300   | 119,600   |
|                  | 121~140  | 15,000   | 29,900  | 44,900  | 59,800  | 74,700  | 89,700  | 104,600  | 119,600   | 134,500   |
|                  | 141~160  | 16,600   | 33,200  | 49,800  | 66,400  | 83,000  | 99,600  | 116,200  | 132,800   | 149,400   |
|                  | 161~180  | 18,300   | 36,600  | 54,800  | 73,100  | 91,300  | 109,600 | 127,900  | 146,100   | 164,400   |
|                  | 181~200  | 20,000   | 39,900  | 59,800  | 79,700  | 99,600  | 119,600 | 139,500  | 159,400   | 179,300   |
|                  | 201~220  | 21,600   | 43,200  | 64,800  | 86,400  | 107,900 | 129,500 | 151,100  | 172,700   | 194,300   |
|                  | 221~240  | 23,300   | 46,500  | 69,800  | 93,000  | 116,200 | 139,500 | 162,700  | 186,000   | 209,200   |
|                  | 241~260  | 24,900   | 49,800  | 74,700  | 99,600  | 124,500 | 149,400 | 174,300  | 199,200   | 224,100   |
|                  | 261~280  | 26,600   | 53,200  | 79,700  | 106,300 | 132,800 | 159,400 | 186,000  | 212,500   | 239,100   |
|                  | 281~300  | 28,300   | 56,500  | 84,700  | 112,900 | 141,100 | 169,400 | 197,600  | 225,800   | 254,000   |
|                  | 301~320  | 29,900   | 59,800  | 89,700  | 119,600 | 149,400 | 179,300 | 209,200  | 239,100   | 269,000   |
|                  | 321~340  | 31,600   | 63,100  | 94,700  | 126,200 | 157,700 | 189,300 | 220,800  | 252,400   | 283,900   |
| 341~360          | 33,200   | 66,400   | 99,600  | 132,800 | 166,000 | 199,200 | 232,400 | 265,600  | 298,800   |           |
| 361~380          | 34,900   | 69,800   | 104,600 | 139,500 | 174,300 | 209,200 | 244,100 | 278,900  | 313,800   |           |
| 381~400          | 36,600   | 73,100   | 109,600 | 146,100 | 182,600 | 219,200 | 255,700 | 292,200  | 328,700   |           |
| 約1.5倍ヒダ<br>仕上り幅  | 両開き      | 67~ 82cm | 83~200  | 201~300 | 301~400 | 401~500 | 501~600 | 601~700  | 701~800   | 801~900   |
|                  | 片開き      | 34~100cm | 101~200 | 201~300 | 301~400 | 401~500 | 501~600 | 601~700  | 701~800   | 801~900   |
| フラット<br>仕上り幅     | 両開き      | 41~120cm | 121~270 | 271~414 | 415~564 | 565~708 | 709~858 | 859~1002 | 1003~1152 | 1153~1296 |
|                  | 片開き      | 21~135cm | 136~282 | 283~429 | 430~576 | 577~723 | 724~870 | 871~1017 | 1018~1164 | 1165~1311 |
| 約2.5倍ヒダ<br>仕上り幅  | 両開き      | 41~ 50cm | 51~120  | 121~180 | 181~240 | 241~300 | 301~360 | 361~420  | 421~480   | 481~540   |
|                  | 片開き      | 21~ 60cm | 61~120  | 121~180 | 181~240 | 241~300 | 301~360 | 361~420  | 421~480   | 481~540   |

※ご発注サイズ・・・幅サイズはレール寸法の1.05倍がお勧めです。丈サイズはカン下寸法にてご発注ください。  
 ※表示価格はタッセル代を含みません。タッセル (標準角形タッセル) をご希望の場合は500円/本にて承ります。  
 ※製品丈サイズが401cm以上の場合は特注品となります。料金についてはお問い合わせください。

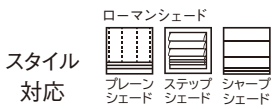

※スタイルカーテンの加算価格は  
マーク下のページをご確認ください。

BS 3708 - 3711

ソフトウェア縫製

本縫い (円)

| 使用巾              | 1巾         | 2巾                     | 3巾                   | 4巾                   | 5巾                   | 6巾                   | 7巾            | 8巾            |                |
|------------------|------------|------------------------|----------------------|----------------------|----------------------|----------------------|---------------|---------------|----------------|
| 約2倍ヒダ<br>仕上り幅    | 両開き<br>片開き | 51~ 52cm<br>26~ 75cm   | 53~150<br>76~150     | 151~224<br>151~225   | 225~300<br>226~300   | 301~374<br>-         | 375~450<br>-  | 451~524<br>-  | 525~600<br>-   |
| 仕<br>上<br>り<br>丈 | 60~100cm   | 12,400                 | 24,800               | 37,100               | 49,500               | 61,800               | 74,200        | 86,500        | 98,900         |
|                  | 101~120    | 14,200                 | 28,300               | 42,400               | 56,500               | 70,600               | 84,800        | 98,900        | 113,000        |
|                  | 121~140    | 15,900                 | 31,800               | 47,700               | 63,600               | 79,500               | 95,400        | 111,200       | 127,100        |
|                  | 141~160    | 17,700                 | 35,300               | 53,000               | 70,600               | 88,300               | 105,900       | 123,600       | 141,200        |
|                  | 161~180    | 19,500                 | 38,900               | 58,300               | 77,700               | 97,100               | 116,500       | 136,000       | 155,400        |
|                  | 181~200    | 21,200                 | 42,400               | 63,600               | 84,800               | 105,900              | 127,100       | 148,300       | 169,500        |
|                  | 201~220    | 23,000                 | 45,900               | 68,900               | 91,800               | 114,800              | 137,700       | 160,700       | 183,600        |
|                  | 221~240    | 24,800                 | 49,500               | 74,200               | 98,900               | 123,600              | 148,300       | 173,000       | 197,700        |
|                  | 241~260    | 26,500                 | 53,000               | 79,500               | 105,900              | 132,400              | 158,900       | 185,400       | 211,800        |
|                  | 261~280    | 28,300                 | 56,500               | 84,800               | 113,000              | 141,200              | 169,500       | 197,700       | 226,000        |
|                  | 281~300    | 30,100                 | 60,100               | 90,100               | 120,100              | 150,100              | 180,100       | 210,100       | 240,100        |
| 301~310          | 31,800     | 63,600                 | 95,400               | 127,100              | 158,900              | 190,700              | 222,400       | 254,200       |                |
| 約1.5倍ヒダ<br>仕上り幅  | 両開き<br>片開き | 67~ 82cm<br>34~100cm   | 83~200<br>101~200    | 201~300<br>201~300   | 301~400<br>301~400   | 401~500<br>-         | 501~600<br>-  | 601~700<br>-  | 701~800<br>-   |
| フラット<br>仕上り幅     | 両開き<br>片開き | 41~ 120cm<br>21~ 135cm | 121~ 270<br>136~ 282 | 271~ 414<br>283~ 429 | 415~ 564<br>430~ 576 | 565~ 708<br>577~ 600 | 709~ 858<br>- | 859~1002<br>- | 1003~1152<br>- |

※ご発注サイズ・・・幅サイズはレール寸法の1.05倍がお勧めです。丈サイズはカン下寸法にてご発注ください。  
※表示価格はタッセル代を含みません。タッセル (標準舟形タッセル) をご希望の場合は500円/本にて承ります。  
※フラットカーテンは、レール寸法を1.4倍以上の幅サイズでご発注ください。

ソフトウェア縫製 オーバーサイズ対応

本縫い (円)

| 使用巾              | 1巾         | 2巾                     | 3巾                   | 4巾                   | 5巾                   | 6巾                   | 7巾                 | 8巾                 | 9巾                 |                |
|------------------|------------|------------------------|----------------------|----------------------|----------------------|----------------------|--------------------|--------------------|--------------------|----------------|
| 約2倍ヒダ<br>仕上り幅    | 両開き<br>片開き | 51~ 52cm<br>26~ 75cm   | 53~150<br>76~150     | 151~224<br>151~225   | 225~300<br>226~300   | 301~374<br>301~375   | 375~450<br>376~450 | 451~524<br>451~525 | 525~600<br>526~600 | 601~674<br>-   |
| 仕<br>上<br>り<br>丈 | 311~320cm  | 33,700                 | 67,400               | 101,000              | 134,700              | 168,300              | 202,000            | 235,700            | 269,300            | 303,000        |
|                  | 321~340    | 35,600                 | 71,100               | 106,600              | 142,200              | 177,700              | 213,200            | 248,800            | 284,300            | 319,800        |
|                  | 341~360    | 37,400                 | 74,800               | 112,200              | 149,600              | 187,000              | 224,400            | 261,800            | 299,200            | 336,600        |
|                  | 361~380    | 39,300                 | 78,600               | 117,900              | 157,100              | 196,400              | 235,700            | 274,900            | 314,200            | 353,500        |
|                  | 381~400    | 41,200                 | 82,300               | 123,500              | 164,600              | 205,700              | 246,900            | 288,000            | 329,200            | 370,300        |
| 約1.5倍ヒダ<br>仕上り幅  | 両開き<br>片開き | 67~ 82cm<br>34~100cm   | 83~200<br>101~200    | 201~300<br>201~300   | 301~400<br>301~400   | 401~500<br>401~500   | 501~600<br>501~600 | 601~700<br>601~700 | 701~800<br>701~800 | 801~900<br>-   |
| フラット<br>仕上り幅     | 両開き<br>片開き | 41~ 120cm<br>21~ 135cm | 121~ 270<br>136~ 282 | 271~ 414<br>283~ 429 | 415~ 564<br>430~ 576 | 565~ 708<br>577~ 600 | 709~ 858<br>-      | 859~1002<br>-      | 1003~1152<br>-     | 1153~1200<br>- |

※ご発注サイズ・・・幅サイズはレール寸法の1.05倍がお勧めです。丈サイズはカン下寸法にてご発注ください。  
※表示価格はタッセル代を含みません。タッセル (標準舟形タッセル) をご希望の場合は500円/本にて承ります。  
※フラットカーテンは、レール寸法を1.4倍以上の幅サイズでご発注ください。  
※片開き、丈310cm以下の場合、2倍ヒダ：幅301cm以上、1.5倍ヒダ：幅401cm以上の価格については別途お問い合わせください。

ファインウェブ縫製

本縫い (円)

| 使用巾              | 1巾         | 2巾                   | 3巾               | 4巾                 | 5巾                 | 6巾           | 7巾           | 8巾           |              |
|------------------|------------|----------------------|------------------|--------------------|--------------------|--------------|--------------|--------------|--------------|
| 約2倍ヒダ<br>仕上り幅    | 両開き<br>片開き | 51~ 52cm<br>26~ 75cm | 53~150<br>76~150 | 151~224<br>151~225 | 225~300<br>226~300 | 301~374<br>- | 375~450<br>- | 451~524<br>- | 525~600<br>- |
| 仕<br>上<br>り<br>丈 | 60~100cm   | 13,300               | 26,600           | 39,900             | 53,200             | 66,500       | 79,800       | 93,100       | 106,400      |
|                  | 101~120    | 15,200               | 30,400           | 45,600             | 60,800             | 76,000       | 91,200       | 106,400      | 121,600      |
|                  | 121~140    | 17,100               | 34,200           | 51,300             | 68,400             | 85,500       | 102,600      | 119,700      | 136,800      |
|                  | 141~160    | 19,000               | 38,000           | 57,000             | 76,000             | 95,000       | 114,000      | 133,000      | 152,000      |
|                  | 161~180    | 20,900               | 41,800           | 62,700             | 83,600             | 104,500      | 125,400      | 146,300      | 167,200      |
|                  | 181~200    | 22,800               | 45,600           | 68,400             | 91,200             | 114,000      | 136,800      | 159,600      | 182,400      |
|                  | 201~220    | 24,700               | 49,400           | 74,100             | 98,800             | 123,500      | 148,200      | 172,900      | 197,600      |
|                  | 221~240    | 26,600               | 53,200           | 79,800             | 106,400            | 133,000      | 159,600      | 186,200      | 212,800      |
| 241~260          | 28,500     | 57,000               | 85,500           | 114,000            | 142,500            | 171,000      | 199,500      | 228,000      |              |

※ご発注サイズ・・・幅サイズはレール寸法の1.05倍がお勧めです。丈サイズはカン下寸法にてご発注ください。  
※表示価格はタッセル代を含みません。タッセル (標準舟形タッセル) をご希望の場合は500円/本にて承ります。

タテ使い ウェイトテープ加算価格表

本縫い (円)

| 使用巾  | 1巾    | 2巾    | 3巾    | 4巾    | 5巾    | 6巾    | 7巾    | 8巾    | 9巾     |
|------|-------|-------|-------|-------|-------|-------|-------|-------|--------|
| 加算価格 | 1,200 | 2,400 | 3,600 | 4,800 | 6,000 | 7,200 | 8,400 | 9,600 | 10,800 |

●ご発注サイズと同じ使用巾の価格をスタンダード縫製/ソフトウェア縫製/ソフトウェア縫製オーバーサイズ対応/ファインウェブ縫製の各価格表の金額に加算してください。

## ローマンシェード

## AR 63 プレーンシェード ドラム式/ループレス式

(円)

| 丈\幅     | 30~39cm  | 40~50  | 51~92  | 93~142 | 143~188 | 189~236 | 237~288 | 289~332 | 333~380 | 381~400 |
|---------|----------|--------|--------|--------|---------|---------|---------|---------|---------|---------|
| ~ 90cm  | 21,900   | 21,900 | 25,100 | 28,700 | 39,200  | 42,700  | 46,600  | 57,100  | 60,600  | 62,100  |
| 91~120  | 24,900   | 24,900 | 28,000 | 32,000 | 44,600  | 48,500  | 52,400  | 64,800  | 68,500  | 70,000  |
| 121~150 | 27,900   | 27,900 | 31,100 | 35,300 | 50,000  | 54,400  | 58,300  | 72,700  | 76,500  | 78,000  |
| 151~180 | 30,900   | 30,900 | 34,000 | 38,600 | 55,400  | 60,200  | 64,100  | 80,400  | 84,400  | 85,900  |
| 181~210 | (33,900) | 33,900 | 37,100 | 41,900 | 60,800  | 66,100  | 70,000  | 88,300  | 92,400  | 93,900  |
| 211~240 | —        | 36,900 | 40,000 | 45,200 | 66,200  | 71,900  | 75,800  | 96,000  | 100,300 | 101,800 |
| 241~270 | —        | 39,900 | 43,100 | 48,500 | 71,600  | 77,800  | 81,700  | 103,900 | 108,300 | 109,800 |
| 271~300 | —        | 42,900 | 46,000 | 51,800 | 77,000  | 83,600  | 87,500  | 111,600 | 116,200 | 117,700 |

※幅50cm以下は、1スワッグになります。(2スワッグは作成できません。)

※L型・D型出窓の場合、1コーナーあたり5,000円プラスとなります。

※発注の際はリターン(片側5cm×2分)を加えた寸法でご発注ください。

※価格はリターンを加えたご発注寸法での価格となります。

※( ) 部分について…丈201cm以上は製作できません。

※ループレス式は□の範囲のみの製作になります。仕上り幅は288cmまで、仕上り丈は240cmまでになります。

## AR 63 プレーンシェード コード式

(円)

| 丈\幅     | 30~50cm | 51~92  | 93~142 | 143~188 | 189~236 |
|---------|---------|--------|--------|---------|---------|
| ~ 90cm  | 19,900  | 23,100 | 26,700 | 37,200  | 40,700  |
| 91~120  | 22,900  | 26,000 | 30,000 | 42,600  | 46,500  |
| 121~150 | 25,900  | 29,100 | 33,300 | 48,000  | 52,400  |
| 151~180 | 28,900  | 32,000 | 36,600 | 53,400  | 58,200  |
| 181~210 | 31,900  | 35,100 | 39,900 | 58,800  | 64,100  |
| 211~240 | 34,900  | 38,000 | 43,200 | 64,200  | 69,900  |
| 241~270 | 37,900  | 41,100 | 46,500 | 69,600  | 75,800  |
| 271~300 | 40,900  | 44,000 | 49,800 | 75,000  | 81,600  |

※L型・D型出窓の場合、1コーナーあたり5,000円プラスとなります。

※発注の際はリターン(片側5cm×2分)を加えた寸法でご発注ください。

※価格はリターンを加えたご発注寸法での価格となります。

## PR 63 ステップシェード

価格は AR 63 プレーンシェードの価格 +3,000円 です。

## AR 65 シャープシェード ドラム式/ループレス式

(円)

| 丈\幅     | 30~39cm  | 40~50  | 51~92  | 93~142 | 143~188 | 189~236 | 237~288 | 289~332 | 333~380 | 381~400 |
|---------|----------|--------|--------|--------|---------|---------|---------|---------|---------|---------|
| ~ 90cm  | 26,100   | 26,100 | 30,200 | 35,000 | 45,600  | 48,900  | 51,500  | 60,600  | 62,700  | 63,700  |
| 91~120  | 29,200   | 29,200 | 33,600 | 39,000 | 51,600  | 55,600  | 58,200  | 70,000  | 73,000  | 74,000  |
| 121~150 | 32,400   | 32,400 | 37,100 | 43,100 | 57,600  | 62,300  | 64,900  | 79,500  | 83,400  | 84,400  |
| 151~180 | 35,500   | 35,500 | 40,500 | 47,100 | 63,600  | 69,100  | 71,700  | 88,900  | 93,700  | 94,700  |
| 181~210 | (38,700) | 38,700 | 44,000 | 51,200 | 69,600  | 75,800  | 78,400  | 98,400  | 104,100 | 105,100 |
| 211~240 | —        | 41,800 | 47,400 | 55,200 | 75,600  | 82,500  | 85,100  | 107,800 | 114,400 | 115,400 |
| 241~270 | —        | 45,000 | 50,900 | 59,300 | 81,600  | 89,200  | 91,800  | 117,300 | 124,800 | 125,800 |
| 271~300 | —        | 48,100 | 54,300 | 63,300 | 87,600  | 95,900  | 98,500  | 126,700 | 135,100 | 136,100 |

※幅50cm以下は、1スワッグになります。(2スワッグは作成できません。)

※( ) 部分について…丈201cm以上は製作できません。

※ループレス式は□の範囲のみの製作になります。仕上り幅は188cmまで、仕上り丈は270cmまでになります。

## AR 65 シャープシェード コード式

(円)

| 丈\幅     | 30~50cm | 51~92  | 93~142 | 143~188 | 189~236 |
|---------|---------|--------|--------|---------|---------|
| ~ 90cm  | 24,100  | 28,200 | 33,000 | 43,600  | 46,900  |
| 91~120  | 27,200  | 31,600 | 37,000 | 49,600  | 53,600  |
| 121~150 | 30,400  | 35,100 | 41,100 | 55,600  | 60,300  |
| 151~180 | 33,500  | 38,500 | 45,100 | 61,600  | 67,100  |
| 181~210 | 36,700  | 42,000 | 49,200 | 67,600  | 73,800  |
| 211~240 | 39,800  | 45,400 | 53,200 | 73,600  | 80,500  |
| 241~270 | 43,000  | 48,900 | 57,300 | 79,600  | 87,200  |
| 271~300 | 46,100  | 52,300 | 61,300 | 85,600  | 93,900  |

# BS 3712・3713



価格(税抜) : 10,000/m 6,670/m<sup>2</sup> 巾 : 150cm

リピート : タテ 4.5cm ヨコ 7.1cm 組成 : ポリエステル 100%



他の物と分けて洗ってください。脱水は30秒以内。  
形を整えて自然乾燥してください。  
クリーニング店では収縮の原因になりますので低温で乾燥ください。  
デリケートな生地の為、取扱いはご注意ください。

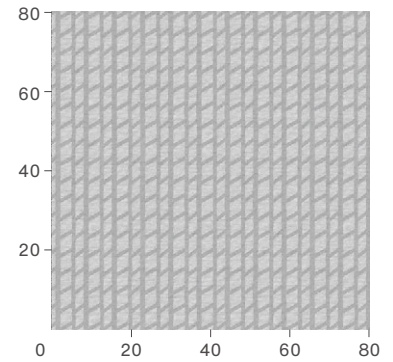

直線的な要素と幾何学パターンでリズムを出し、  
素材の柔らかさを強調するため柄際の部分を粗めの組織付けでラフに崩した。



BS 3712



BS 3713

LGR

オフシェイド クラス 2

オフシェイド クラス 2

- 日当たり状況によっては、数年程度で劣化が生じる場合があります。
- 日当たり状況によっては、変色・退色することがあります。
- カット面の糸の長さが揃っていないことがあります。糸が抜ける恐れがあるので強く引っ張らないでください。  
縫製折り返し部分でカット面の糸端がヒゲ状にとび出します。
- 意匠糸を使用しているため、部分的に糸の太細や塊があります。
- 組織の特性上、強い接触や摩擦等により目よれが生じる場合があります。

## カーテン

### スタンダード縫製【推奨仕様】

本縫い(円)

| 使用巾              |          | 1巾       | 2巾      | 3巾      | 4巾      | 5巾      | 6巾      | 7巾       | 8巾        | 9巾        |
|------------------|----------|----------|---------|---------|---------|---------|---------|----------|-----------|-----------|
| 約2倍ヒダ<br>仕上り幅    | 両開き      | 51~52cm  | 53~150  | 151~224 | 225~300 | 301~374 | 375~450 | 451~524  | 525~600   | 601~674   |
|                  | 片開き      | 26~75cm  | 76~150  | 151~225 | 226~300 | 301~375 | 376~450 | 451~525  | 526~600   | 601~675   |
| 仕<br>上<br>り<br>丈 | 41~100cm | 17,700   | 35,400  | 53,100  | 70,800  | 88,500  | 106,200 | 123,900  | 141,600   | 159,300   |
|                  | 101~120  | 20,100   | 40,200  | 60,200  | 80,300  | 100,300 | 120,400 | 140,500  | 160,500   | 180,600   |
|                  | 121~140  | 21,300   | 42,500  | 63,800  | 85,000  | 106,200 | 127,500 | 148,700  | 170,000   | 191,200   |
|                  | 141~160  | 24,800   | 49,600  | 74,400  | 99,200  | 123,900 | 148,700 | 173,500  | 198,300   | 223,100   |
|                  | 161~180  | 27,200   | 54,300  | 81,500  | 108,600 | 135,700 | 162,900 | 190,000  | 217,200   | 244,300   |
|                  | 181~200  | 29,500   | 59,000  | 88,500  | 118,000 | 147,500 | 177,000 | 206,500  | 236,000   | 265,500   |
|                  | 201~220  | 31,900   | 63,800  | 95,600  | 127,500 | 159,300 | 191,200 | 223,100  | 254,900   | 286,800   |
|                  | 221~240  | 34,300   | 68,500  | 102,700 | 136,900 | 171,100 | 205,400 | 239,600  | 273,800   | 308,000   |
|                  | 241~260  | 36,600   | 73,200  | 109,800 | 146,400 | 182,900 | 219,500 | 256,100  | 292,700   | 329,300   |
|                  | 261~280  | 39,000   | 77,900  | 116,900 | 155,800 | 194,700 | 233,700 | 272,600  | 311,600   | 350,500   |
|                  | 281~300  | 41,300   | 82,600  | 123,900 | 165,200 | 206,500 | 247,800 | 289,100  | 330,400   | 371,700   |
|                  | 301~320  | 42,500   | 85,000  | 127,500 | 170,000 | 212,400 | 254,900 | 297,400  | 339,900   | 382,400   |
|                  | 321~340  | 46,100   | 92,100  | 138,100 | 184,100 | 230,100 | 276,200 | 322,200  | 368,200   | 414,200   |
| 341~360          | 48,400   | 96,800   | 145,200 | 193,600 | 241,900 | 290,300 | 338,700 | 387,100  | 435,500   |           |
| 361~380          | 50,800   | 101,500  | 152,300 | 203,000 | 253,700 | 304,500 | 355,200 | 406,000  | 456,700   |           |
| 381~400          | 53,100   | 106,200  | 159,300 | 212,400 | 265,500 | 318,600 | 371,700 | 424,800  | 477,900   |           |
| 約1.5倍ヒダ<br>仕上り幅  | 両開き      | 67~82cm  | 83~200  | 201~300 | 301~400 | 401~500 | 501~600 | 601~700  | 701~800   | 801~900   |
|                  | 片開き      | 34~100cm | 101~200 | 201~300 | 301~400 | 401~500 | 501~600 | 601~700  | 701~800   | 801~900   |
| フラット<br>仕上り幅     | 両開き      | 41~120cm | 121~270 | 271~414 | 415~564 | 565~708 | 709~858 | 859~1002 | 1003~1152 | 1153~1296 |
|                  | 片開き      | 21~135cm | 136~282 | 283~429 | 430~576 | 577~723 | 724~870 | 871~1017 | 1018~1164 | 1165~1311 |
| 約2.5倍ヒダ<br>仕上り幅  | 両開き      | 41~50cm  | 51~120  | 121~180 | 181~240 | 241~300 | 301~360 | 361~420  | 421~480   | 481~540   |
|                  | 片開き      | 21~60cm  | 61~120  | 121~180 | 181~240 | 241~300 | 301~360 | 361~420  | 421~480   | 481~540   |

※ご発注サイズ・・・幅サイズはレール寸法の1.05倍がお勧めです。丈サイズはカン下寸法にてご発注ください。  
※表示価格はタッセル代を含みません。タッセル(標準舟形タッセル)をご希望の場合は500円/本にて承ります。  
※製品丈サイズが401cm以上の場合は特注品となります。料金についてはお問い合わせください。

タテ使い ウェイトテープ加算価格表

本縫い (円)

| 使用巾  | 1巾    | 2巾    | 3巾    | 4巾    | 5巾    | 6巾    | 7巾    | 8巾    | 9巾     |
|------|-------|-------|-------|-------|-------|-------|-------|-------|--------|
| 加算価格 | 1,200 | 2,400 | 3,600 | 4,800 | 6,000 | 7,200 | 8,400 | 9,600 | 10,800 |

●ご発注サイズと同じ使用巾の価格をスタンダード縫製価格表の金額に加算してください。

ローマンシェード

AR 63 ブレンシェード ドラム式/ループレス式

(円)

| 丈\幅     | 30~39cm  | 40~50  | 51~92  | 93~142 | 143~188 | 189~236 | 237~288 | 289~332 | 333~380 | 381~400 |
|---------|----------|--------|--------|--------|---------|---------|---------|---------|---------|---------|
| ~ 90cm  | 26,700   | 26,700 | 29,900 | 33,500 | 48,900  | 52,400  | 56,300  | 71,600  | 75,100  | 76,600  |
| 91~120  | 30,800   | 30,800 | 33,900 | 37,900 | 56,400  | 60,300  | 64,200  | 82,500  | 86,200  | 87,700  |
| 121~150 | 34,800   | 34,800 | 38,000 | 42,200 | 63,900  | 68,300  | 72,200  | 93,500  | 97,300  | 98,800  |
| 151~180 | 38,900   | 38,900 | 42,000 | 46,600 | 71,400  | 76,200  | 80,100  | 104,400 | 108,400 | 109,900 |
| 181~210 | (42,900) | 42,900 | 46,100 | 50,900 | 78,900  | 84,200  | 88,100  | 115,400 | 119,500 | 121,000 |
| 211~240 | —        | 47,000 | 50,100 | 55,300 | 86,400  | 92,100  | 96,000  | 126,300 | 130,600 | 132,100 |
| 241~270 | —        | 51,000 | 54,200 | 59,600 | 93,900  | 100,100 | 104,000 | 137,300 | 141,700 | 143,200 |
| 271~300 | —        | 55,100 | 58,200 | 64,000 | 101,400 | 108,000 | 111,900 | 148,200 | 152,800 | 154,300 |

※幅50cm以下は、1スワッグになります。(2スワッグは作成できません。)

※L型・D型出窓の場合、1コーナーあたり5,000円プラスとなります。

発注の際はリターン(片側5cm×2分)を加えた寸法でご発注ください。

価格よりターンを加えたご発注寸法での価格となります。

※( ) 部分について…丈201cm以上は製作できません。

※ループレス式は□の範囲のみの製作になります。仕上り幅は288cmまで、仕上り丈は240cmまでになります。

AR 63 ブレンシェード コード式

(円)

| 丈\幅     | 30~50cm | 51~92  | 93~142 | 143~188 | 189~236 |
|---------|---------|--------|--------|---------|---------|
| ~ 90cm  | 24,700  | 27,900 | 31,500 | 46,900  | 50,400  |
| 91~120  | 28,800  | 31,900 | 35,900 | 54,400  | 58,300  |
| 121~150 | 32,800  | 36,000 | 40,200 | 61,900  | 66,300  |
| 151~180 | 36,900  | 40,000 | 44,600 | 69,400  | 74,200  |
| 181~210 | 40,900  | 44,100 | 48,900 | 76,900  | 82,200  |
| 211~240 | 45,000  | 48,100 | 53,300 | 84,400  | 90,100  |
| 241~270 | 49,000  | 52,200 | 57,600 | 91,900  | 98,100  |
| 271~300 | 53,100  | 56,200 | 62,000 | 99,400  | 106,000 |

※L型・D型出窓の場合、1コーナーあたり5,000円プラスとなります。

発注の際はリターン(片側5cm×2分)を加えた寸法でご発注ください。

価格よりターンを加えたご発注寸法での価格となります。

AR 65 シャープシェード ドラム式/ループレス式

(円)

| 丈\幅     | 30~39cm  | 40~50  | 51~92  | 93~142 | 143~188 | 189~236 | 237~288 | 289~332 | 333~380 | 381~400 |
|---------|----------|--------|--------|--------|---------|---------|---------|---------|---------|---------|
| ~ 90cm  | 30,900   | 30,900 | 35,000 | 39,800 | 55,300  | 58,600  | 61,200  | 75,100  | 77,200  | 78,200  |
| 91~120  | 35,100   | 35,100 | 39,500 | 44,900 | 63,400  | 67,400  | 70,000  | 87,700  | 90,700  | 91,700  |
| 121~150 | 39,300   | 39,300 | 44,000 | 50,000 | 71,500  | 76,200  | 78,800  | 100,300 | 104,200 | 105,200 |
| 151~180 | 43,500   | 43,500 | 48,500 | 55,100 | 79,600  | 85,100  | 87,700  | 112,900 | 117,700 | 118,700 |
| 181~210 | (47,700) | 47,700 | 53,000 | 60,200 | 87,700  | 93,900  | 96,500  | 125,500 | 131,200 | 132,200 |
| 211~240 | —        | 51,900 | 57,500 | 65,300 | 95,800  | 102,700 | 105,300 | 138,100 | 144,700 | 145,700 |
| 241~270 | —        | 56,100 | 62,000 | 70,400 | 103,900 | 111,500 | 114,100 | 150,700 | 158,200 | 159,200 |
| 271~300 | —        | 60,300 | 66,500 | 75,500 | 112,000 | 120,300 | 122,900 | 163,300 | 171,700 | 172,700 |

※幅50cm以下は、1スワッグになります。(2スワッグは作成できません。)

※( ) 部分について…丈201cm以上は製作できません。

※ループレス式は□の範囲のみの製作になります。仕上り幅は188cmまで、仕上り丈は270cmまでになります。

AR 65 シャープシェード コード式

(円)

| 丈\幅     | 30~50cm | 51~92  | 93~142 | 143~188 | 189~236 |
|---------|---------|--------|--------|---------|---------|
| ~ 90cm  | 28,900  | 33,000 | 37,800 | 53,300  | 56,600  |
| 91~120  | 33,100  | 37,500 | 42,900 | 61,400  | 65,400  |
| 121~150 | 37,300  | 42,000 | 48,000 | 69,500  | 74,200  |
| 151~180 | 41,500  | 46,500 | 53,100 | 77,600  | 83,100  |
| 181~210 | 45,700  | 51,000 | 58,200 | 85,700  | 91,900  |
| 211~240 | 49,900  | 55,500 | 63,300 | 93,800  | 100,700 |
| 241~270 | 54,100  | 60,000 | 68,400 | 101,900 | 109,500 |
| 271~300 | 58,300  | 64,500 | 73,500 | 110,000 | 118,300 |



# BS 3714



価格(税抜) : 6,500/m 4,340/m<sup>2</sup> 巾 : 150cm

リピート : タテ 20.8cm ヨコ 25.0cm 組成 : ポリエステル 100%



脱水は30秒以内。形を整えて自然乾燥してください。  
クリーニング店では収縮の原因になりますので低温で乾燥ください。  
※この取扱表示は生地を表示です。  
形態安定加工を行った場合はアイロンが不可になります。

表裏を反転させたジャカード生地にし、光を透過させると柄が消え、  
順光や生地のみ部分の柄が浮き出るような見え方とした中地の生地。

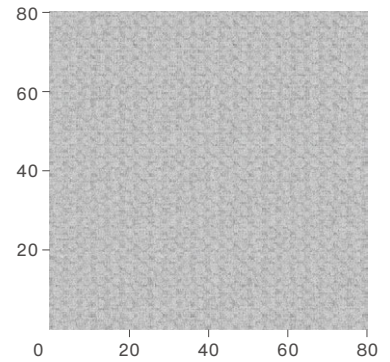

BS 3714

LGR

オフシェイドクラス1

- 意匠糸を使用しているため、部分的に糸の太細や塊があります。
- 風通(二重)組織の為、表と裏の間に隙間があります。折り曲げると膨らみや、うね状の盛り上がりが見えることがあります。

## カーテン

### スタンダード縫製【推奨仕様】

本縫い(円)

| 使用巾              |          | 1巾       | 2巾      | 3巾      | 4巾      | 5巾      | 6巾      | 7巾       | 8巾        | 9巾        |
|------------------|----------|----------|---------|---------|---------|---------|---------|----------|-----------|-----------|
| 約2倍ヒダ<br>仕上り幅    | 両開き      | 51~52cm  | 53~150  | 151~224 | 225~300 | 301~374 | 375~450 | 451~524  | 525~600   | 601~674   |
|                  | 片開き      | 26~75cm  | 76~150  | 151~225 | 226~300 | 301~375 | 376~450 | 451~525  | 526~600   | 601~675   |
| 仕<br>上<br>り<br>丈 | 41~100cm | 12,500   | 24,900  | 37,400  | 49,800  | 62,300  | 74,700  | 87,200   | 99,600    | 112,100   |
|                  | 101~120  | 14,200   | 28,300  | 42,400  | 56,500  | 70,600  | 84,700  | 98,800   | 112,900   | 127,000   |
|                  | 121~140  | 15,800   | 31,600  | 47,400  | 63,100  | 78,900  | 94,700  | 110,400  | 126,200   | 142,000   |
|                  | 141~160  | 17,500   | 34,900  | 52,300  | 69,800  | 87,200  | 104,600 | 122,100  | 139,500   | 156,900   |
|                  | 161~180  | 19,100   | 38,200  | 57,300  | 76,400  | 95,500  | 114,600 | 133,700  | 152,800   | 171,900   |
|                  | 181~200  | 20,800   | 41,500  | 62,300  | 83,000  | 103,800 | 124,500 | 145,300  | 166,000   | 186,800   |
|                  | 201~220  | 23,300   | 46,500  | 69,800  | 93,000  | 116,200 | 139,500 | 162,700  | 186,000   | 209,200   |
|                  | 221~240  | 24,900   | 49,800  | 74,700  | 99,600  | 124,500 | 149,400 | 174,300  | 199,200   | 224,100   |
|                  | 241~260  | 26,600   | 53,200  | 79,700  | 106,300 | 132,800 | 159,400 | 186,000  | 212,500   | 239,100   |
|                  | 261~280  | 28,300   | 56,500  | 84,700  | 112,900 | 141,100 | 169,400 | 197,600  | 225,800   | 254,000   |
|                  | 281~300  | 29,900   | 59,800  | 89,700  | 119,600 | 149,400 | 179,300 | 209,200  | 239,100   | 269,000   |
|                  | 301~320  | 31,600   | 63,100  | 94,700  | 126,200 | 157,700 | 189,300 | 220,800  | 252,400   | 283,900   |
|                  | 321~340  | 33,200   | 66,400  | 99,600  | 132,800 | 166,000 | 199,200 | 232,400  | 265,600   | 298,800   |
|                  | 341~360  | 34,900   | 69,800  | 104,600 | 139,500 | 174,300 | 209,200 | 244,100  | 278,900   | 313,800   |
| 361~380          | 36,600   | 73,100   | 109,600 | 146,100 | 182,600 | 219,200 | 255,700 | 292,200  | 328,700   |           |
| 381~400          | 38,200   | 76,400   | 114,600 | 152,800 | 190,900 | 229,100 | 267,300 | 305,500  | 343,700   |           |
| 約1.5倍ヒダ<br>仕上り幅  | 両開き      | 67~82cm  | 83~200  | 201~300 | 301~400 | 401~500 | 501~600 | 601~700  | 701~800   | 801~900   |
|                  | 片開き      | 34~100cm | 101~200 | 201~300 | 301~400 | 401~500 | 501~600 | 601~700  | 701~800   | 801~900   |
| フラット<br>仕上り幅     | 両開き      | 41~120cm | 121~270 | 271~414 | 415~564 | 565~708 | 709~858 | 859~1002 | 1003~1152 | 1153~1296 |
|                  | 片開き      | 21~135cm | 136~282 | 283~429 | 430~576 | 577~723 | 724~870 | 871~1017 | 1018~1164 | 1165~1311 |
| 約2.5倍ヒダ<br>仕上り幅  | 両開き      | 41~50cm  | 51~120  | 121~180 | 181~240 | 241~300 | 301~360 | 361~420  | 421~480   | 481~540   |
|                  | 片開き      | 21~60cm  | 61~120  | 121~180 | 181~240 | 241~300 | 301~360 | 361~420  | 421~480   | 481~540   |

※ご発注サイズ...幅サイズはレール寸法の1.05倍がお勧めです。丈サイズはカン下寸法にてご発注ください。  
※表示価格はタッセル代を含みません。タッセル(標準舟形タッセル)をご希望の場合は500円/本にて承ります。  
※製品丈サイズが401cm以上の場合は特注品となります。料金についてはお問い合わせください。

ソフトウェーブ縫製

本縫い (円)

| 使用巾              |          | 1巾       | 2巾      | 3巾      | 4巾      | 5巾      | 6巾      | 7巾       | 8巾        |
|------------------|----------|----------|---------|---------|---------|---------|---------|----------|-----------|
| 約2倍ヒダ<br>仕上り幅    | 両開き      | 51~ 52cm | 53~150  | 151~224 | 225~300 | 301~374 | 375~450 | 451~524  | 525~600   |
|                  | 片開き      | 26~ 75cm | 76~150  | 151~225 | 226~300 | -       | -       | -        | -         |
| 仕<br>上<br>り<br>丈 | 60~100cm | 13,300   | 26,500  | 39,800  | 53,000  | 66,200  | 79,500  | 92,700   | 105,900   |
|                  | 101~120  | 15,100   | 30,100  | 45,100  | 60,100  | 75,100  | 90,100  | 105,100  | 120,100   |
|                  | 121~140  | 16,800   | 33,600  | 50,400  | 67,100  | 83,900  | 100,700 | 117,400  | 134,200   |
|                  | 141~160  | 18,600   | 37,100  | 55,600  | 74,200  | 92,700  | 111,200 | 129,800  | 148,300   |
|                  | 161~180  | 20,300   | 40,600  | 60,900  | 81,200  | 101,500 | 121,800 | 142,100  | 162,400   |
|                  | 181~200  | 22,100   | 44,200  | 66,200  | 88,300  | 110,400 | 132,400 | 154,500  | 176,500   |
|                  | 201~220  | 24,800   | 49,500  | 74,200  | 98,900  | 123,600 | 148,300 | 173,000  | 197,700   |
|                  | 221~240  | 26,500   | 53,000  | 79,500  | 105,900 | 132,400 | 158,900 | 185,400  | 211,800   |
|                  | 241~260  | 28,300   | 56,500  | 84,800  | 113,000 | 141,200 | 169,500 | 197,700  | 226,000   |
|                  | 261~280  | 30,100   | 60,100  | 90,100  | 120,100 | 150,100 | 180,100 | 210,100  | 240,100   |
|                  | 281~300  | 31,800   | 63,600  | 95,400  | 127,100 | 158,900 | 190,700 | 222,400  | 254,200   |
| 301~310          | 33,600   | 67,100   | 100,700 | 134,200 | 167,700 | 201,300 | 234,800 | 268,300  |           |
| 約1.5倍ヒダ<br>仕上り幅  | 両開き      | 67~ 82cm | 83~200  | 201~300 | 301~400 | 401~500 | 501~600 | 601~700  | 701~800   |
|                  | 片開き      | 34~100cm | 101~200 | 201~300 | 301~400 | -       | -       | -        | -         |
| フラット<br>仕上り幅     | 両開き      | 41~120cm | 121~270 | 271~414 | 415~564 | 565~708 | 709~858 | 859~1002 | 1003~1152 |
|                  | 片開き      | 21~135cm | 136~282 | 283~429 | 430~576 | 577~600 | -       | -        | -         |

※ご発注サイズ・・・幅サイズはレール寸法の1.05倍がお勧めです。丈サイズはカン下寸法にてご発注ください。  
 ※表示価格はタッセル代を含みません。タッセル（標準舟形タッセル）をご希望の場合は500円/本にて承ります。  
 ※フラットカーテンは、レール寸法を1.4倍以上の幅サイズでご発注ください。

ソフトウェーブ縫製 オーバーサイズ対応

本縫い (円)

| 使用巾              |           | 1巾       | 2巾      | 3巾      | 4巾      | 5巾      | 6巾      | 7巾       | 8巾        | 9巾        |
|------------------|-----------|----------|---------|---------|---------|---------|---------|----------|-----------|-----------|
| 約2倍ヒダ<br>仕上り幅    | 両開き       | 51~ 52cm | 53~150  | 151~224 | 225~300 | 301~374 | 375~450 | 451~524  | 525~600   | 601~674   |
|                  | 片開き       | 26~ 75cm | 76~150  | 151~225 | 226~300 | 301~375 | 376~450 | 451~525  | 526~600   | -         |
| 仕<br>上<br>り<br>丈 | 311~320cm | 35,600   | 71,100  | 106,600 | 142,200 | 177,700 | 213,200 | 248,800  | 284,300   | 319,800   |
|                  | 321~340   | 37,400   | 74,800  | 112,200 | 149,600 | 187,000 | 224,400 | 261,800  | 299,200   | 336,600   |
|                  | 341~360   | 39,300   | 78,600  | 117,900 | 157,100 | 196,400 | 235,700 | 274,900  | 314,200   | 353,500   |
|                  | 361~380   | 41,200   | 82,300  | 123,500 | 164,600 | 205,700 | 246,900 | 288,000  | 329,200   | 370,300   |
|                  | 381~400   | 43,100   | 86,100  | 129,100 | 172,100 | 215,100 | 258,100 | 301,100  | 344,100   | 387,100   |
| 約1.5倍ヒダ<br>仕上り幅  | 両開き       | 67~ 82cm | 83~200  | 201~300 | 301~400 | 401~500 | 501~600 | 601~700  | 701~800   | 801~900   |
|                  | 片開き       | 34~100cm | 101~200 | 201~300 | 301~400 | 401~500 | 501~600 | 601~700  | 701~800   | -         |
| フラット<br>仕上り幅     | 両開き       | 41~120cm | 121~270 | 271~414 | 415~564 | 565~708 | 709~858 | 859~1002 | 1003~1152 | 1153~1200 |
|                  | 片開き       | 21~135cm | 136~282 | 283~429 | 430~576 | 577~600 | -       | -        | -         | -         |

※ご発注サイズ・・・幅サイズはレール寸法の1.05倍がお勧めです。丈サイズはカン下寸法にてご発注ください。  
 ※表示価格はタッセル代を含みません。タッセル（標準舟形タッセル）をご希望の場合は500円/本にて承ります。  
 ※フラットカーテンは、レール寸法を1.4倍以上の幅サイズでご発注ください。  
 ※片開き、丈310cm以下の場合、2倍ヒダ：幅301cm以上、1.5倍ヒダ：幅401cm以上の価格については別途お問い合わせください。

ファインウェーブ縫製

本縫い (円)

| 使用巾              |          | 1巾       | 2巾     | 3巾      | 4巾      | 5巾      | 6巾      | 7巾      | 8巾      |
|------------------|----------|----------|--------|---------|---------|---------|---------|---------|---------|
| 約2倍ヒダ<br>仕上り幅    | 両開き      | 51~ 52cm | 53~150 | 151~224 | 225~300 | 301~374 | 375~450 | 451~524 | 525~600 |
|                  | 片開き      | 26~ 75cm | 76~150 | 151~225 | 226~300 | -       | -       | -       | -       |
| 仕<br>上<br>り<br>丈 | 60~100cm | 14,300   | 28,500 | 42,800  | 57,000  | 71,300  | 85,500  | 99,800  | 114,000 |
|                  | 101~120  | 16,200   | 32,300 | 48,500  | 64,600  | 80,800  | 96,900  | 113,100 | 129,200 |
|                  | 121~140  | 18,100   | 36,100 | 54,200  | 72,200  | 90,300  | 108,300 | 126,400 | 144,400 |
|                  | 141~160  | 20,000   | 39,900 | 59,900  | 79,800  | 99,800  | 119,700 | 139,700 | 159,600 |
|                  | 161~180  | 21,900   | 43,700 | 65,600  | 87,400  | 109,300 | 131,100 | 153,000 | 174,800 |
|                  | 181~200  | 23,800   | 47,500 | 71,300  | 95,000  | 118,800 | 142,500 | 166,300 | 190,000 |
|                  | 201~220  | 26,600   | 53,200 | 79,800  | 106,400 | 133,000 | 159,600 | 186,200 | 212,800 |
|                  | 221~240  | 28,500   | 57,000 | 85,500  | 114,000 | 142,500 | 171,000 | 199,500 | 228,000 |
| 241~260          | 30,400   | 60,800   | 91,200 | 121,600 | 152,000 | 182,400 | 212,800 | 243,200 |         |

※ご発注サイズ・・・幅サイズはレール寸法の1.05倍がお勧めです。丈サイズはカン下寸法にてご発注ください。  
 ※表示価格はタッセル代を含みません。タッセル（標準舟形タッセル）をご希望の場合は500円/本にて承ります。

タテ使い ウェイトテープ加算価格表

本縫い (円)

| 使用巾  | 1巾    | 2巾    | 3巾    | 4巾    | 5巾    | 6巾    | 7巾    | 8巾    | 9巾     |
|------|-------|-------|-------|-------|-------|-------|-------|-------|--------|
| 加算価格 | 1,200 | 2,400 | 3,600 | 4,800 | 6,000 | 7,200 | 8,400 | 9,600 | 10,800 |

●ご発注サイズと同じ使用巾の価格を、スタンダード縫製/ソフトウェーブ縫製/ソフトウェーブ縫製オーバーサイズ対応/ファインウェーブ縫製の各価格表の金額に加算してください。

ローマンシェード

**AR 63** ブレーンシェード ドラム式/ループレス式

(円)

| 丈\幅     | 30~39cm  | 40~50  | 51~92  | 93~142 | 143~188 | 189~236 | 237~288 | 289~332 | 333~380 | 381~400 |
|---------|----------|--------|--------|--------|---------|---------|---------|---------|---------|---------|
| ~ 90cm  | 23,200   | 23,200 | 26,400 | 30,000 | 41,800  | 45,300  | 49,200  | 61,000  | 64,500  | 66,000  |
| 91~120  | 25,600   | 25,600 | 28,700 | 32,700 | 45,900  | 49,800  | 53,700  | 66,800  | 70,500  | 72,000  |
| 121~150 | 29,200   | 29,200 | 32,400 | 36,600 | 52,600  | 57,000  | 60,900  | 76,600  | 80,400  | 81,900  |
| 151~180 | 31,600   | 31,600 | 34,700 | 39,300 | 56,700  | 61,500  | 65,400  | 82,400  | 86,400  | 87,900  |
| 181~210 | (35,200) | 35,200 | 38,400 | 43,200 | 63,400  | 68,700  | 72,600  | 92,200  | 96,300  | 97,800  |
| 211~240 | —        | 38,200 | 41,300 | 46,500 | 68,800  | 74,500  | 78,400  | 99,900  | 104,200 | 105,700 |
| 241~270 | —        | 40,500 | 43,700 | 49,100 | 72,900  | 79,100  | 83,000  | 105,800 | 110,200 | 111,700 |
| 271~300 | —        | 44,200 | 47,300 | 53,100 | 79,600  | 86,200  | 90,100  | 115,500 | 120,100 | 121,600 |

※幅50cm以下は、1スワッグになります。(2スワッグは作成できません。)  
 ※L型・D型出窓の場合、1コーナーあたり5,000円プラスとなります。  
 ※発注の際はリターン(片側5cm×2)分を加えた寸法でご発注ください。  
 ※( ) 部分については…丈201cm以上は製作できません。  
 ※ループレス式は□の範囲のみの製作になります。仕上り幅は288cmまで、仕上り丈は240cmまでになります。

**AR 63** ブレーンシェード コード式

(円)

| 丈\幅     | 30~50cm | 51~92  | 93~142 | 143~188 | 189~236 |
|---------|---------|--------|--------|---------|---------|
| ~ 90cm  | 21,200  | 24,400 | 28,000 | 39,800  | 43,300  |
| 91~120  | 23,600  | 26,700 | 30,700 | 43,900  | 47,800  |
| 121~150 | 27,200  | 30,400 | 34,600 | 50,600  | 55,000  |
| 151~180 | 29,600  | 32,700 | 37,300 | 54,700  | 59,500  |
| 181~210 | 33,200  | 36,400 | 41,200 | 61,400  | 66,700  |
| 211~240 | 36,200  | 39,300 | 44,500 | 66,800  | 72,500  |
| 241~270 | 38,500  | 41,700 | 47,100 | 70,900  | 77,100  |
| 271~300 | 42,200  | 45,300 | 51,100 | 77,600  | 84,200  |

※L型・D型出窓の場合、1コーナーあたり5,000円プラスとなります。  
 ※発注の際はリターン(片側5cm×2)分を加えた寸法でご発注ください。  
 ※価格はリターンを加えたご発注寸法での価格となります。

**PR 63** ステップシェード

価格は AR 63 ブレーンシェードの価格 +3,000円 です。

**AR 65** シャープシェード ドラム式/ループレス式

(円)

| 丈\幅     | 30~39cm  | 40~50  | 51~92  | 93~142 | 143~188 | 189~236 | 237~288 | 289~332 | 333~380 | 381~400 |
|---------|----------|--------|--------|--------|---------|---------|---------|---------|---------|---------|
| ~ 90cm  | 27,400   | 27,400 | 31,500 | 36,300 | 48,200  | 51,500  | 54,100  | 64,500  | 66,600  | 67,600  |
| 91~120  | 29,900   | 29,900 | 34,300 | 39,700 | 52,900  | 56,900  | 59,500  | 72,000  | 75,000  | 76,000  |
| 121~150 | 33,700   | 33,700 | 38,400 | 44,400 | 60,200  | 64,900  | 67,500  | 83,400  | 87,300  | 88,300  |
| 151~180 | 36,200   | 36,200 | 41,200 | 47,800 | 64,900  | 70,400  | 73,000  | 90,900  | 95,700  | 96,700  |
| 181~210 | (40,000) | 40,000 | 45,300 | 52,500 | 72,200  | 78,400  | 81,000  | 102,300 | 108,000 | 109,000 |
| 211~240 | —        | 43,100 | 48,700 | 56,500 | 78,200  | 85,100  | 87,700  | 111,700 | 118,300 | 119,300 |
| 241~270 | —        | 45,600 | 51,500 | 59,900 | 82,900  | 90,500  | 93,100  | 119,200 | 126,700 | 127,700 |
| 271~300 | —        | 49,400 | 55,600 | 64,600 | 90,200  | 98,500  | 101,100 | 130,600 | 139,000 | 140,000 |

※幅50cm以下は、1スワッグになります。(2スワッグは作成できません。)  
 ※( ) 部分については…丈201cm以上は製作できません。  
 ※ループレス式は□の範囲のみの製作になります。仕上り幅は188cmまで、仕上り丈は270cmまでになります。

**AR 65** シャープシェード コード式

(円)

| 丈\幅     | 30~50cm | 51~92  | 93~142 | 143~188 | 189~236 |
|---------|---------|--------|--------|---------|---------|
| ~ 90cm  | 25,400  | 29,500 | 34,300 | 46,200  | 49,500  |
| 91~120  | 27,900  | 32,300 | 37,700 | 50,900  | 54,900  |
| 121~150 | 31,700  | 36,400 | 42,400 | 58,200  | 62,900  |
| 151~180 | 34,200  | 39,200 | 45,800 | 62,900  | 68,400  |
| 181~210 | 38,000  | 43,300 | 50,500 | 70,200  | 76,400  |
| 211~240 | 41,100  | 46,700 | 54,500 | 76,200  | 83,100  |
| 241~270 | 43,600  | 49,500 | 57,900 | 80,900  | 88,500  |
| 271~300 | 47,400  | 53,600 | 62,600 | 88,200  | 96,500  |

# BS 3715 - 3718



価格(税抜) : 7,000/m 2,340/m<sup>2</sup> 巾 : 300cm

リピート : タテ-cm ヨコ-cm 組成 : ポリエステル100%

(K207)

他の物と分けて洗ってください。脱水は30秒以内。  
 形を整えて自然乾燥してください。  
 クリーニング店では取縮の原因になりますので低温で乾燥ください。  
 デリケートな生地のため、取扱いはご注意ください。  
 ※この取扱表示は生地の表示です。  
 形態安定加工を行った場合はアイロンが不可になります。

柔らかい手触りとドレープ性、合わせやすく使いやすいことに配慮した。  
 遮熱性とUVカット付きで機能的な生地。



- 意匠糸を使用しているため、部分的に糸の太細や塊があります。
- 組織の特性上、強い接触や摩擦等により目よれが生じる場合があります。

## カーテン

### スタンダード縫製 ヨコ使い・ウエイトテープ付き【推奨仕様】

本縫い (円)

| 約2倍ヒダ<br>仕上り幅 | 両開き<br>片開き      | 約2倍ヒダ仕上り幅 |          |         |         |         |         |         |         |         |         |          |           |           |         |         |         |         |         |         |         |         |        |        |        |        |        |        |        |        |        |        |        |        |        |        |        |        |        |        |        |        |        |        |        |        |        |        |        |        |        |        |        |        |        |        |        |        |        |        |        |        |        |        |        |        |        |        |        |        |        |        |        |        |        |        |        |        |        |        |        |        |        |        |        |        |        |        |         |         |         |        |        |        |         |         |         |         |         |         |         |         |         |         |         |         |         |         |         |         |         |         |         |         |         |         |         |         |         |         |         |
|---------------|-----------------|-----------|----------|---------|---------|---------|---------|---------|---------|---------|---------|----------|-----------|-----------|---------|---------|---------|---------|---------|---------|---------|---------|--------|--------|--------|--------|--------|--------|--------|--------|--------|--------|--------|--------|--------|--------|--------|--------|--------|--------|--------|--------|--------|--------|--------|--------|--------|--------|--------|--------|--------|--------|--------|--------|--------|--------|--------|--------|--------|--------|--------|--------|--------|--------|--------|--------|--------|--------|--------|--------|--------|--------|--------|--------|--------|--------|--------|--------|--------|--------|--------|--------|--------|--------|--------|--------|--------|--------|---------|---------|---------|--------|--------|--------|---------|---------|---------|---------|---------|---------|---------|---------|---------|---------|---------|---------|---------|---------|---------|---------|---------|---------|---------|---------|---------|---------|---------|---------|---------|---------|---------|
|               |                 | 41~100cm  | 101~120  | 121~140 | 141~160 | 161~180 | 181~200 | 201~220 | 221~240 | 241~260 | 261~280 | 51~100cm | 101~150   | 151~200   | 201~250 | 251~300 | 301~350 | 351~400 | 401~450 | 451~500 | 501~550 | 551~600 |        |        |        |        |        |        |        |        |        |        |        |        |        |        |        |        |        |        |        |        |        |        |        |        |        |        |        |        |        |        |        |        |        |        |        |        |        |        |        |        |        |        |        |        |        |        |        |        |        |        |        |        |        |        |        |        |        |        |        |        |        |        |        |        |        |        |         |         |         |        |        |        |         |         |         |         |         |         |         |         |         |         |         |         |         |         |         |         |         |         |         |         |         |         |         |         |         |         |         |
| 仕上り幅          | 両開き             | 11,500    | 11,900   | 12,400  | 12,700  | 13,200  | 13,500  | 14,000  | 14,400  | 14,700  | 15,200  | 20,300   | 21,100    | 21,700    | 22,500  | 23,100  | 23,900  | 24,700  | 25,300  | 26,100  | 26,700  | 29,000  | 30,100 | 31,200 | 32,100 | 33,200 | 34,200 | 35,200 | 36,300 | 37,300 | 38,300 | 37,900 | 39,300 | 40,500 | 41,900 | 43,200 | 44,600 | 46,000 | 47,200 | 48,600 | 49,800 | 46,600 | 48,300 | 50,000 | 51,600 | 53,300 | 54,800 | 56,500 | 58,200 | 59,800 | 61,500 | 55,500 | 57,500 | 59,300 | 61,400 | 63,200 | 65,200 | 67,200 | 69,100 | 71,100 | 73,000 | 64,200 | 66,500 | 68,800 | 71,000 | 73,300 | 75,500 | 77,800 | 80,100 | 82,300 | 84,600 | 73,000 | 75,700 | 78,100 | 80,800 | 83,300 | 85,900 | 88,500 | 91,000 | 93,600 | 96,100 | 81,700 | 84,700 | 87,600 | 90,400 | 93,400 | 96,100 | 99,100 | 102,000 | 104,800 | 107,800 | 90,600 | 93,800 | 96,900 | 100,200 | 103,300 | 106,600 | 109,800 | 112,900 | 116,200 | 119,300 | 99,300  | 102,900 | 106,400 | 109,800 | 113,400 | 116,800 | 120,400 | 123,900 | 127,400 | 130,900 | 108,200 | 112,000 | 115,800 | 119,600 | 123,300 | 127,200 | 131,100 | 134,800 | 138,700 | 142,400 |
|               | 片開き             | 11,500    | 11,900   | 12,400  | 12,700  | 13,200  | 13,500  | 14,000  | 14,400  | 14,700  | 15,200  | 20,300   | 21,100    | 21,700    | 22,500  | 23,100  | 23,900  | 24,700  | 25,300  | 26,100  | 26,700  | 29,000  | 30,100 | 31,200 | 32,100 | 33,200 | 34,200 | 35,200 | 36,300 | 37,300 | 38,300 | 37,900 | 39,300 | 40,500 | 41,900 | 43,200 | 44,600 | 46,000 | 47,200 | 48,600 | 49,800 | 46,600 | 48,300 | 50,000 | 51,600 | 53,300 | 54,800 | 56,500 | 58,200 | 59,800 | 61,500 | 55,500 | 57,500 | 59,300 | 61,400 | 63,200 | 65,200 | 67,200 | 69,100 | 71,100 | 73,000 | 64,200 | 66,500 | 68,800 | 71,000 | 73,300 | 75,500 | 77,800 | 80,100 | 82,300 | 84,600 | 73,000 | 75,700 | 78,100 | 80,800 | 83,300 | 85,900 | 88,500 | 91,000 | 93,600 | 96,100 | 81,700 | 84,700 | 87,600 | 90,400 | 93,400 | 96,100 | 99,100 | 102,000 | 104,800 | 107,800 | 90,600 | 93,800 | 96,900 | 100,200 | 103,300 | 106,600 | 109,800 | 112,900 | 116,200 | 119,300 | 108,200 | 112,000 | 115,800 | 119,600 | 123,300 | 127,200 | 131,100 | 134,800 | 138,700 | 142,400 |         |         |         |         |         |         |         |         |         |         |
|               | 両開き             | 34~66cm   | 67~132cm | 133~200 | 201~266 | 267~332 | 333~400 | 401~466 | 467~532 | 533~600 | 601~666 | 667~732  | 733~800   |           |         |         |         |         |         |         |         |         |        |        |        |        |        |        |        |        |        |        |        |        |        |        |        |        |        |        |        |        |        |        |        |        |        |        |        |        |        |        |        |        |        |        |        |        |        |        |        |        |        |        |        |        |        |        |        |        |        |        |        |        |        |        |        |        |        |        |        |        |        |        |        |        |        |        |         |         |         |        |        |        |         |         |         |         |         |         |         |         |         |         |         |         |         |         |         |         |         |         |         |         |         |         |         |         |         |         |         |
|               | 片開き             | 34~66cm   | 67~132cm | 133~200 | 201~266 | 267~332 | 333~400 | 401~466 | 467~532 | 533~600 | 601~666 | 667~732  | 733~800   |           |         |         |         |         |         |         |         |         |        |        |        |        |        |        |        |        |        |        |        |        |        |        |        |        |        |        |        |        |        |        |        |        |        |        |        |        |        |        |        |        |        |        |        |        |        |        |        |        |        |        |        |        |        |        |        |        |        |        |        |        |        |        |        |        |        |        |        |        |        |        |        |        |        |        |         |         |         |        |        |        |         |         |         |         |         |         |         |         |         |         |         |         |         |         |         |         |         |         |         |         |         |         |         |         |         |         |         |
|               | フラット            | 両開き       | 41~100cm | 101~200 | 201~300 | 301~400 | 401~500 | 501~600 | 601~700 | 701~800 | 801~900 | 901~1000 | 1001~1100 | 1101~1200 |         |         |         |         |         |         |         |         |        |        |        |        |        |        |        |        |        |        |        |        |        |        |        |        |        |        |        |        |        |        |        |        |        |        |        |        |        |        |        |        |        |        |        |        |        |        |        |        |        |        |        |        |        |        |        |        |        |        |        |        |        |        |        |        |        |        |        |        |        |        |        |        |        |        |         |         |         |        |        |        |         |         |         |         |         |         |         |         |         |         |         |         |         |         |         |         |         |         |         |         |         |         |         |         |         |         |         |
|               | 仕上り幅            | 片開き       | 21~100cm | 101~200 | 201~300 | 301~400 | 401~500 | 501~600 | 601~700 | 701~800 | 801~900 | 901~1000 | 1001~1100 | 1101~1200 |         |         |         |         |         |         |         |         |        |        |        |        |        |        |        |        |        |        |        |        |        |        |        |        |        |        |        |        |        |        |        |        |        |        |        |        |        |        |        |        |        |        |        |        |        |        |        |        |        |        |        |        |        |        |        |        |        |        |        |        |        |        |        |        |        |        |        |        |        |        |        |        |        |        |         |         |         |        |        |        |         |         |         |         |         |         |         |         |         |         |         |         |         |         |         |         |         |         |         |         |         |         |         |         |         |         |         |
|               | 約2.5倍ヒダ<br>仕上り幅 | 両開き       | 21~40cm  | 41~80cm | 81~120  | 121~160 | 161~200 | 201~240 | 241~280 | 281~320 | 321~360 | 361~400  | 401~440   | 441~480   |         |         |         |         |         |         |         |         |        |        |        |        |        |        |        |        |        |        |        |        |        |        |        |        |        |        |        |        |        |        |        |        |        |        |        |        |        |        |        |        |        |        |        |        |        |        |        |        |        |        |        |        |        |        |        |        |        |        |        |        |        |        |        |        |        |        |        |        |        |        |        |        |        |        |         |         |         |        |        |        |         |         |         |         |         |         |         |         |         |         |         |         |         |         |         |         |         |         |         |         |         |         |         |         |         |         |         |
|               |                 | 片開き       | 21~40cm  | 41~80cm | 81~120  | 121~160 | 161~200 | 201~240 | 241~280 | 281~320 | 321~360 | 361~400  | 401~440   | 441~480   |         |         |         |         |         |         |         |         |        |        |        |        |        |        |        |        |        |        |        |        |        |        |        |        |        |        |        |        |        |        |        |        |        |        |        |        |        |        |        |        |        |        |        |        |        |        |        |        |        |        |        |        |        |        |        |        |        |        |        |        |        |        |        |        |        |        |        |        |        |        |        |        |        |        |         |         |         |        |        |        |         |         |         |         |         |         |         |         |         |         |         |         |         |         |         |         |         |         |         |         |         |         |         |         |         |         |         |

※ご注文サイズ・・・幅サイズはレール寸法の1.05倍がお勧めです。丈サイズはカン下寸法にてご注文ください。  
 ※表示価格はタッセル代を含みません。タッセル(標準舟形タッセル)をご希望の場合は500円/本にて承ります。  
 ※生地のみのご発注の場合は、ウエイトテープは付いていませんのでご注意ください。



ファインウェブ縫製 ヨコ使い・下部3つ巻

本縫い (円)

| 約2倍ヒダ<br>仕上り幅    | 両開き<br>片開き | —       | 51~100cm | 101~150 | 151~200 | 201~250 | 251~300 | 301~350 | 351~400 | 401~450 | 451~500 | 501~550 | 551~600 |
|------------------|------------|---------|----------|---------|---------|---------|---------|---------|---------|---------|---------|---------|---------|
|                  |            | 26~50cm | 51~100   | 101~150 | 151~200 | 201~250 | 251~300 | —       | —       | —       | —       | —       | —       |
| 仕<br>上<br>り<br>丈 | 60~100cm   | 12,900  | 22,700   | 32,500  | 42,300  | 52,100  | 61,900  | 71,700  | 81,500  | 91,300  | 101,100 | 110,900 | 120,700 |
|                  | 101~120    | 13,300  | 23,500   | 33,700  | 43,900  | 54,100  | 64,300  | 74,500  | 84,700  | 94,900  | 105,100 | 115,300 | 125,500 |
|                  | 121~140    | 13,900  | 24,500   | 35,100  | 45,700  | 56,300  | 66,900  | 77,500  | 88,100  | 98,700  | 109,300 | 119,900 | 130,500 |
|                  | 141~160    | 14,300  | 25,300   | 36,300  | 47,300  | 58,300  | 69,300  | 80,300  | 91,300  | 102,300 | 113,300 | 124,300 | 135,300 |
|                  | 161~180    | 14,900  | 26,300   | 37,700  | 49,100  | 60,500  | 71,900  | 83,300  | 94,700  | 106,100 | 117,500 | 128,900 | 140,300 |
|                  | 181~200    | 15,500  | 27,300   | 39,100  | 50,900  | 62,700  | 74,500  | 86,300  | 98,100  | 109,900 | 121,700 | 133,500 | 145,300 |
|                  | 201~220    | 15,900  | 28,100   | 40,300  | 52,500  | 64,700  | 76,900  | 89,100  | 101,300 | 113,500 | 125,700 | 137,900 | 150,100 |
|                  | 221~240    | 16,500  | 29,100   | 41,700  | 54,300  | 66,900  | 79,500  | 92,100  | 104,700 | 117,300 | 129,900 | 142,500 | 155,100 |
| 241~260          | 16,900     | 29,900  | 42,900   | 55,900  | 68,900  | 81,900  | 94,900  | 107,900 | 120,900 | 133,900 | 146,900 | 159,900 |         |

※ご注文サイズ・・・幅サイズはレール寸法の1.05倍がお勧めです。丈サイズはカン下寸法にてご注文ください。  
※表示価格はタッセル代を含みません。タッセル (標準舟形タッセル) をご希望の場合は500円/本にて承ります。

ローマンシェード

AR 63 ブレーンシェード ドラム式/ループレス式

(円)

| 丈\幅     | 30~39cm  | 40~50  | 51~92  | 93~140 | 141~188 | 189~236 | 237~284 | 285~332 | 333~380 | 381~400 |
|---------|----------|--------|--------|--------|---------|---------|---------|---------|---------|---------|
| ~ 90cm  | 19,600   | 19,600 | 26,300 | 32,600 | 39,600  | 46,600  | 53,700  | 60,800  | 67,100  | 70,000  |
| 91~120  | 20,700   | 20,700 | 27,300 | 33,900 | 41,100  | 48,500  | 55,600  | 62,700  | 69,200  | 72,100  |
| 121~150 | 21,700   | 21,700 | 28,400 | 35,300 | 42,600  | 50,500  | 57,600  | 64,700  | 71,300  | 74,200  |
| 151~180 | 22,800   | 22,800 | 29,400 | 36,600 | 44,100  | 52,400  | 59,500  | 66,600  | 73,400  | 76,300  |
| 181~210 | (23,800) | 23,800 | 30,500 | 38,000 | 45,600  | 54,400  | 61,500  | 68,600  | 75,500  | 78,400  |
| 211~240 | —        | 24,900 | 31,500 | 39,300 | 47,100  | 56,300  | 63,400  | 70,500  | 77,600  | 80,500  |
| 241~270 | —        | 25,900 | 32,600 | 40,700 | 48,600  | 58,300  | 65,400  | 72,500  | 79,700  | 82,600  |
| 271~280 | —        | 27,000 | 33,600 | 42,000 | 50,100  | 60,200  | 67,300  | 74,400  | 81,800  | 84,700  |

※幅50cm以下は、1スワッグになります。(2スワッグは作成できません。)  
※L型・D型出窓の場合、1コーナーあたり5,000円プラスとなります。  
※発注の際はリターン(片側5cm×2分)を加えた寸法でご注文ください。  
※価格にリターンを加えたご注文寸法での価格となります。  
※( ) 部分について・・・丈201cm以上は製作できません。  
※ループレス式は□の範囲のみの製作になります。仕上り幅は288cmまで、仕上り丈は240cmまでになります。

AR 63 ブレーンシェード コード式

(円)

| 丈\幅     | 30~50cm | 51~92  | 93~140 | 141~188 | 189~236 |
|---------|---------|--------|--------|---------|---------|
| ~ 90cm  | 17,600  | 24,300 | 30,600 | 37,600  | 44,600  |
| 91~120  | 18,700  | 25,300 | 31,900 | 39,100  | 46,500  |
| 121~150 | 19,700  | 26,400 | 33,300 | 40,600  | 48,500  |
| 151~180 | 20,800  | 27,400 | 34,600 | 42,100  | 50,400  |
| 181~210 | 21,800  | 28,500 | 36,000 | 43,600  | 52,400  |
| 211~240 | 22,900  | 29,500 | 37,300 | 45,100  | 54,300  |
| 241~270 | 23,900  | 30,600 | 38,700 | 46,600  | 56,300  |
| 271~280 | 25,000  | 31,600 | 40,000 | 48,100  | 58,200  |

※L型・D型出窓の場合、1コーナーあたり5,000円プラスとなります。  
※発注の際はリターン(片側5cm×2分)を加えた寸法でご注文ください。  
※価格にリターンを加えたご注文寸法での価格となります。

PR 63 ステップシェード

価格は AR 63 ブレーンシェードの価格 +3,000円 です。

AR 65 シャープシェード ドラム式/ループレス式

(円)

| 丈\幅     | 30~39cm  | 40~50  | 51~92  | 93~140 | 141~188 | 189~236 | 237~284 | 285~332 | 333~380 | 381~400 |
|---------|----------|--------|--------|--------|---------|---------|---------|---------|---------|---------|
| ~ 90cm  | 23,800   | 23,800 | 31,400 | 39,000 | 46,000  | 52,800  | 58,700  | 64,300  | 69,200  | 71,600  |
| 91~120  | 25,000   | 25,000 | 32,900 | 40,500 | 48,100  | 55,600  | 61,500  | 67,900  | 73,700  | 76,100  |
| 121~150 | 26,200   | 26,200 | 34,400 | 42,000 | 50,200  | 58,400  | 64,300  | 71,500  | 78,200  | 80,600  |
| 151~180 | 27,400   | 27,400 | 35,900 | 43,500 | 52,300  | 61,300  | 67,200  | 75,100  | 82,700  | 85,100  |
| 181~210 | (28,600) | 28,600 | 37,400 | 45,000 | 54,400  | 64,100  | 70,000  | 78,700  | 87,200  | 89,600  |
| 211~240 | —        | 29,800 | 38,900 | 46,500 | 56,500  | 66,900  | 72,800  | 82,300  | 91,700  | 94,100  |
| 241~270 | —        | 31,000 | 40,400 | 48,000 | 58,600  | 69,700  | 75,600  | 85,900  | 96,200  | 98,600  |
| 271~280 | —        | 32,200 | 41,900 | 49,500 | 60,700  | 72,500  | 78,400  | 89,500  | 100,700 | 103,100 |

※幅50cm以下は、1スワッグになります。(2スワッグは作成できません。)  
※( ) 部分について・・・丈201cm以上は製作できません。  
※ループレス式は□の範囲のみの製作になります。仕上り幅は188cmまで、仕上り丈は270cmまでになります。

AR 65 シャープシェード コード式

(円)

| 丈\幅     | 30~50cm | 51~92  | 93~140 | 141~188 | 189~236 |
|---------|---------|--------|--------|---------|---------|
| ~ 90cm  | 21,800  | 29,400 | 37,000 | 44,000  | 50,800  |
| 91~120  | 23,000  | 30,900 | 38,500 | 46,100  | 53,600  |
| 121~150 | 24,200  | 32,400 | 40,000 | 48,200  | 56,400  |
| 151~180 | 25,400  | 33,900 | 41,500 | 50,300  | 59,300  |
| 181~210 | 26,600  | 35,400 | 43,000 | 52,400  | 62,100  |
| 211~240 | 27,800  | 36,900 | 44,500 | 54,500  | 64,900  |
| 241~270 | 29,000  | 38,400 | 46,000 | 56,600  | 67,700  |
| 271~280 | 30,200  | 39,900 | 47,500 | 58,700  | 70,500  |

※出窓は、1コーナー3,500円がプラスされます。  
※ループレス式は□の範囲のみの製作になります。仕上り幅は332cmまで、仕上り丈は240cmまでになります。

AR 61 バルーンシェード 約2倍ヒダ ドラム式/ループレス式

(円)

| 幅       | 61~91cm | 92~136 | 137~181 | 182~226 | 227~271 | 272~316 | 317~361 | 362~400 |
|---------|---------|--------|---------|---------|---------|---------|---------|---------|
| 丈\スワッグ数 | 2       | 3      | 4       | 5       | 6       | 7       | 8       | 9       |
| ~ 90cm  | 37,500  | 47,400 | 60,000  | 70,900  | 81,400  | 92,000  | 102,800 | 111,600 |
| 91~120  | 39,000  | 48,900 | 61,500  | 73,000  | 84,400  | 95,700  | 106,500 | 115,300 |
| 121~150 | 40,500  | 50,400 | 63,000  | 75,100  | 87,400  | 99,500  | 110,300 | 119,100 |
| 151~180 | 42,000  | 51,900 | 64,500  | 77,200  | 90,400  | 103,200 | 114,000 | 122,800 |
| 181~210 | 43,500  | 53,400 | 66,000  | 79,300  | 93,400  | 107,000 | 117,800 | 126,600 |
| 211~240 | 45,000  | 54,900 | 67,500  | 81,400  | 96,400  | 110,700 | 121,500 | 130,300 |
| 241~260 | 46,500  | 56,400 | 69,000  | 83,500  | 99,400  | 114,500 | 125,300 | 134,100 |

※出窓は、1コーナー3,500円がプラスされます。  
※ループレス式は□の範囲のみの製作になります。仕上り幅は332cmまで、仕上り丈は240cmまでになります。

AR 61 バルーンシェード 約2倍ヒダ コード式

(円)

| 幅       | 61~91cm | 92~136 | 137~181 | 182~226 |
|---------|---------|--------|---------|---------|
| 丈\スワッグ数 | 2       | 3      | 4       | 5       |
| ~ 90cm  | 35,500  | 45,400 | 58,000  | 68,900  |
| 91~120  | 37,000  | 46,900 | 59,500  | 71,000  |
| 121~150 | 38,500  | 48,400 | 61,000  | 73,100  |
| 151~180 | 40,000  | 49,900 | 62,500  | 75,200  |
| 181~210 | 41,500  | 51,400 | 64,000  | 77,300  |
| 211~240 | 43,000  | 52,900 | 65,500  | 79,400  |
| 241~260 | 44,500  | 54,400 | 67,000  | 81,500  |

※出窓は、1コーナー3,500円がプラスされます。

# BS 3719 - 3721



価格(税抜) : 6,000/m 4,140/m<sup>2</sup> 巾 : 145cm

リピート : タテ-cm ヨコ-cm 組成 : ポリエステル100%



脱水は30秒以内。形を整えて自然乾燥してください。  
 浮かしスチームアイロン。  
 クリーニング店では収縮の原因になりますので低温で乾燥ください。

麻ライクの風合いで軽やかな生地に仕上げ、  
 自然にできたようなシワをつけた柔らかな表情の生地。



BS 3719 | BS 3720 | BS 3721  
 オフシェイドクラス2 | オフシェイドクラス1 | オフシェイドクラス1

- 意匠糸を使用しているため、部分的に糸の太細や塊があります。
- 製法上、シワの出方に強弱があります。幅・リピートが一定になりにくく、生地目(柄)もタテヨコまっすぐにはなりません。よってカーテンでは耳や上部・裾のラインが波打ちます。ご注文寸法よりも若干前後した仕上りサイズになります。
- 組織の特性上、強い接触や摩擦等により目よれが生じる場合があります。

## カーテン

### スタンダード縫製【推奨仕様】

本縫い(円)

| 使用巾         |          | 1巾       | 2巾      | 3巾      | 4巾      | 5巾      | 6巾      | 7巾      | 8巾       | 9巾        |
|-------------|----------|----------|---------|---------|---------|---------|---------|---------|----------|-----------|
| 約2倍ヒダ仕上り幅   | 両開き      | 51~52cm  | 53~140  | 141~216 | 217~290 | 291~362 | 363~434 | 435~506 | 507~580  | 581~652   |
|             | 片開き      | 26~70cm  | 71~145  | 146~217 | 218~290 | 291~362 | 363~435 | 436~507 | 508~580  | 581~652   |
| 仕上り丈        | 41~100cm | 10,900   | 21,700  | 32,600  | 43,400  | 54,200  | 65,100  | 75,900  | 86,700   | 97,600    |
|             | 101~120  | 12,400   | 24,800  | 37,200  | 49,600  | 62,000  | 74,400  | 86,700  | 99,100   | 111,500   |
|             | 121~140  | 14,000   | 27,900  | 41,800  | 55,800  | 69,700  | 83,600  | 97,600  | 111,500  | 125,400   |
|             | 141~160  | 15,500   | 31,000  | 46,500  | 62,000  | 77,400  | 92,900  | 108,400 | 123,900  | 139,400   |
|             | 161~180  | 17,100   | 34,100  | 51,100  | 68,200  | 85,200  | 102,200 | 119,200 | 136,300  | 153,300   |
|             | 181~200  | 18,600   | 37,200  | 55,800  | 74,400  | 92,900  | 111,500 | 130,100 | 148,700  | 167,200   |
|             | 201~220  | 20,200   | 40,300  | 60,400  | 80,500  | 100,700 | 120,800 | 140,900 | 161,000  | 181,200   |
|             | 221~240  | 21,700   | 43,400  | 65,100  | 86,700  | 108,400 | 130,100 | 151,800 | 173,400  | 195,100   |
|             | 241~260  | 23,300   | 46,500  | 69,700  | 92,900  | 116,100 | 139,400 | 162,600 | 185,800  | 209,000   |
|             | 261~280  | 24,800   | 49,600  | 74,400  | 99,100  | 123,900 | 148,700 | 173,400 | 198,200  | 223,000   |
|             | 281~300  | 26,400   | 52,700  | 79,000  | 105,300 | 131,600 | 157,900 | 184,300 | 210,600  | 236,900   |
|             | 301~320  | 27,900   | 55,800  | 83,600  | 111,500 | 139,400 | 167,200 | 195,100 | 223,000  | 250,800   |
|             | 321~340  | 29,500   | 58,900  | 88,300  | 117,700 | 147,100 | 176,500 | 205,900 | 235,300  | 264,800   |
|             | 341~360  | 31,000   | 62,000  | 92,900  | 123,900 | 154,800 | 185,800 | 216,800 | 247,700  | 278,700   |
| 361~380     | 32,600   | 65,100   | 97,600  | 130,100 | 162,600 | 195,100 | 227,600 | 260,100 | 292,600  |           |
| 381~400     | 34,100   | 68,200   | 102,200 | 136,300 | 170,300 | 204,400 | 238,400 | 272,500 | 306,600  |           |
| 約1.5倍ヒダ仕上り幅 | 両開き      | 67~76cm  | 77~192  | 193~290 | 291~386 | 387~482 | 483~580 | 581~676 | 677~772  | 773~870   |
|             | 片開き      | 34~96cm  | 97~193  | 194~290 | 291~386 | 387~483 | 484~580 | 581~676 | 677~773  | 774~870   |
| フラット仕上り幅    | 両開き      | 41~114cm | 115~260 | 261~398 | 399~544 | 545~682 | 683~828 | 829~966 | 967~1112 | 1113~1250 |
|             | 片開き      | 21~130cm | 131~272 | 273~414 | 415~556 | 557~698 | 699~840 | 841~982 | 983~1124 | 1125~1266 |
| 約2.5倍ヒダ仕上り幅 | 両開き      | 41~46cm  | 47~116  | 117~172 | 173~232 | 233~288 | 289~348 | 349~404 | 405~464  | 465~520   |
|             | 片開き      | 21~58cm  | 59~116  | 117~174 | 175~232 | 233~290 | 291~348 | 349~406 | 407~464  | 465~522   |

※ご注文サイズ・・・幅サイズはレール寸法の1.05倍がお勧めです。丈サイズはカン下寸法にてご注文ください。  
 ※表示価格はタッセル代を含みません。タッセル(標準舟形タッセル)をご希望の場合は500円/本にて承ります。  
 ※製品丈サイズが401cm以上の場合は特注品となります。料金についてはお問い合わせください。

タテ使い ウェイトテープ加算価格表

本縫い (円)

| 使用巾  | 1巾    | 2巾    | 3巾    | 4巾    | 5巾    | 6巾    | 7巾    | 8巾    | 9巾     |
|------|-------|-------|-------|-------|-------|-------|-------|-------|--------|
| 加算価格 | 1,200 | 2,400 | 3,500 | 4,700 | 5,800 | 7,000 | 8,200 | 9,300 | 10,500 |

●ご発注サイズと同じ使用巾の価格をスタンダード縫製価格表の金額に加算してください。



# BS 3722



価格(税抜) : 4,500/m 3,000/m<sup>2</sup> 巾 : 150cm

リピート : タテ-cm ヨコ-cm 組成 : ポリエステル100%



脱水は30秒以内。形を整えて自然乾燥してください。  
クリーニング店では収縮の原因になりますので低温で乾燥ください。  
※この取扱表示は生地を表示です。  
形態安定加工を行った場合はアイロンが不可になります。

綿や麻の糸の形状や織物の風合いを目指した。リサイクル原料を使い、サステナブルな生地とした。



BS 3722

C

オフシェイドクラス3

●意匠糸を使用しているため、部分的に糸の太細や塊があります。

## カーテン

### スタンダード縫製【推奨仕様】

本縫い(円)

| 使用巾              |          | 1巾       | 2巾      | 3巾      | 4巾      | 5巾      | 6巾      | 7巾       | 8巾        | 9巾        |
|------------------|----------|----------|---------|---------|---------|---------|---------|----------|-----------|-----------|
| 約2倍ヒダ<br>仕上り幅    | 両開き      | 51~52cm  | 53~150  | 151~224 | 225~300 | 301~374 | 375~450 | 451~524  | 525~600   | 601~674   |
|                  | 片開き      | 26~75cm  | 76~150  | 151~225 | 226~300 | 301~375 | 376~450 | 451~525  | 526~600   | 601~675   |
| 仕<br>上<br>り<br>丈 | 41~100cm | 8,900    | 17,700  | 26,500  | 35,300  | 44,100  | 53,000  | 61,800   | 70,600    | 79,400    |
|                  | 101~120  | 10,100   | 20,200  | 30,300  | 40,400  | 50,400  | 60,500  | 70,600   | 80,700    | 90,800    |
|                  | 121~140  | 11,400   | 22,700  | 34,100  | 45,400  | 56,700  | 68,100  | 79,400   | 90,800    | 102,100   |
|                  | 141~160  | 12,600   | 25,200  | 37,800  | 50,400  | 63,000  | 75,600  | 88,200   | 100,800   | 113,400   |
|                  | 161~180  | 13,900   | 27,800  | 41,600  | 55,500  | 69,300  | 83,200  | 97,100   | 110,900   | 124,800   |
|                  | 181~200  | 15,200   | 30,300  | 45,400  | 60,500  | 75,600  | 90,800  | 105,900  | 121,000   | 136,100   |
|                  | 201~220  | 16,400   | 32,800  | 49,200  | 65,600  | 81,900  | 98,300  | 114,700  | 131,100   | 147,500   |
|                  | 221~240  | 17,700   | 35,300  | 53,000  | 70,600  | 88,200  | 105,900 | 123,500  | 141,200   | 158,800   |
|                  | 241~260  | 18,900   | 37,800  | 56,700  | 75,600  | 94,500  | 113,400 | 132,300  | 151,200   | 170,100   |
|                  | 261~280  | 20,200   | 40,400  | 60,500  | 80,700  | 100,800 | 121,000 | 141,200  | 161,300   | 181,500   |
|                  | 281~300  | 21,500   | 42,900  | 64,300  | 85,700  | 107,100 | 128,600 | 150,000  | 171,400   | 192,800   |
|                  | 301~320  | 22,700   | 45,400  | 68,100  | 90,800  | 113,400 | 136,100 | 158,800  | 181,500   | 204,200   |
|                  | 321~340  | 24,000   | 47,900  | 71,900  | 95,800  | 119,700 | 143,700 | 167,600  | 191,600   | 215,500   |
|                  | 341~360  | 25,200   | 50,400  | 75,600  | 100,800 | 126,000 | 151,200 | 176,400  | 201,600   | 226,800   |
| 361~380          | 26,500   | 53,000   | 79,400  | 105,900 | 132,300 | 158,800 | 185,300 | 211,700  | 238,200   |           |
| 381~400          | 27,800   | 55,500   | 83,200  | 110,900 | 138,600 | 166,400 | 194,100 | 221,800  | 249,500   |           |
| 約1.5倍ヒダ<br>仕上り幅  | 両開き      | 67~82cm  | 83~200  | 201~300 | 301~400 | 401~500 | 501~600 | 601~700  | 701~800   | 801~900   |
|                  | 片開き      | 34~100cm | 101~200 | 201~300 | 301~400 | 401~500 | 501~600 | 601~700  | 701~800   | 801~900   |
| フラット<br>仕上り幅     | 両開き      | 41~120cm | 121~270 | 271~414 | 415~564 | 565~708 | 709~858 | 859~1002 | 1003~1152 | 1153~1296 |
|                  | 片開き      | 21~135cm | 136~282 | 283~429 | 430~576 | 577~723 | 724~870 | 871~1017 | 1018~1164 | 1165~1311 |
| 約2.5倍ヒダ<br>仕上り幅  | 両開き      | 41~50cm  | 51~120  | 121~180 | 181~240 | 241~300 | 301~360 | 361~420  | 421~480   | 481~540   |
|                  | 片開き      | 21~60cm  | 61~120  | 121~180 | 181~240 | 241~300 | 301~360 | 361~420  | 421~480   | 481~540   |

※ご発注サイズ・・・幅サイズはレール寸法の1.05倍をお勧めです。丈サイズはカン下寸法にてご発注ください。  
※表示価格はタッセル代を含みません。タッセル(標準舟形タッセル)をご希望の場合は500円/本にて承ります。  
※製品丈サイズが40cm以上の場合は特注品となります。料金についてはお問い合わせください。

ソフトウェーブ縫製

本縫い(円)

| 使用巾     |          | 1巾       | 2巾      | 3巾      | 4巾      | 5巾      | 6巾      | 7巾       | 8巾        |
|---------|----------|----------|---------|---------|---------|---------|---------|----------|-----------|
| 約2倍ヒダ   | 両開き      | 51~52cm  | 53~150  | 151~224 | 225~300 | 301~374 | 375~450 | 451~524  | 525~600   |
| 仕上り幅    | 片開き      | 26~75cm  | 76~150  | 151~225 | 226~300 | -       | -       | -        | -         |
| 仕上り丈    | 60~100cm | 9,600    | 19,200  | 28,700  | 38,300  | 47,800  | 57,400  | 66,900   | 76,500    |
|         | 101~120  | 11,000   | 21,900  | 32,800  | 43,700  | 54,600  | 65,600  | 76,500   | 87,400    |
|         | 121~140  | 12,300   | 24,600  | 36,900  | 49,200  | 61,500  | 73,800  | 86,000   | 98,300    |
|         | 141~160  | 13,700   | 27,300  | 41,000  | 54,600  | 68,300  | 81,900  | 95,600   | 109,200   |
|         | 161~180  | 15,100   | 30,100  | 45,100  | 60,100  | 75,100  | 90,100  | 105,200  | 120,200   |
|         | 181~200  | 16,400   | 32,800  | 49,200  | 65,600  | 81,900  | 98,300  | 114,700  | 131,100   |
|         | 201~220  | 17,800   | 35,500  | 53,300  | 71,000  | 88,800  | 106,500 | 124,300  | 142,000   |
|         | 221~240  | 19,200   | 38,300  | 57,400  | 76,500  | 95,600  | 114,700 | 133,800  | 152,900   |
|         | 241~260  | 20,500   | 41,000  | 61,500  | 81,900  | 102,400 | 122,900 | 143,400  | 163,800   |
|         | 261~280  | 21,900   | 43,700  | 65,600  | 87,400  | 109,200 | 131,100 | 152,900  | 174,800   |
| 281~300 | 23,300   | 46,500   | 69,700  | 92,900  | 116,100 | 139,300 | 162,500 | 185,700  |           |
| 301~310 | 24,600   | 49,200   | 73,800  | 98,300  | 122,900 | 147,500 | 172,000 | 196,600  |           |
| 約1.5倍ヒダ | 両開き      | 67~82cm  | 83~200  | 201~300 | 301~400 | 401~500 | 501~600 | 601~700  | 701~800   |
| 仕上り幅    | 片開き      | 34~100cm | 101~200 | 201~300 | 301~400 | -       | -       | -        | -         |
| フラット    | 両開き      | 41~120cm | 121~270 | 271~414 | 415~564 | 565~708 | 709~858 | 859~1002 | 1003~1152 |
| 仕上り幅    | 片開き      | 21~135cm | 136~282 | 283~429 | 430~576 | 577~700 | -       | -        | -         |

※ご発注サイズ・・・幅サイズはレール寸法の1.05倍がお勧めです。丈サイズはカン下寸法にてご発注ください。  
 ※表示価格はタッセル代を含みません。タッセル(標準舟形タッセル)をご希望の場合は500円/本にて承ります。  
 ※フラットカーテンは、レール寸法を1.4倍以上の幅サイズでご発注ください。

ソフトウェーブ縫製 オーバーサイズ対応

本縫い(円)

| 使用巾     |           | 1巾       | 2巾      | 3巾      | 4巾      | 5巾      | 6巾      | 7巾       | 8巾        | 9巾        |
|---------|-----------|----------|---------|---------|---------|---------|---------|----------|-----------|-----------|
| 約2倍ヒダ   | 両開き       | 51~52cm  | 53~150  | 151~224 | 225~300 | 301~374 | 375~450 | 451~524  | 525~600   | 601~674   |
| 仕上り幅    | 片開き       | 26~75cm  | 76~150  | 151~225 | 226~300 | 301~375 | 376~450 | 451~525  | 526~600   | -         |
| 仕上り丈    | 311~320cm | 26,500   | 53,000  | 79,400  | 105,900 | 132,300 | 158,800 | 185,300  | 211,700   | 238,200   |
|         | 321~340   | 28,000   | 55,900  | 83,800  | 111,800 | 139,700 | 167,600 | 195,600  | 223,500   | 251,400   |
|         | 341~360   | 29,400   | 58,800  | 88,200  | 117,600 | 147,000 | 176,400 | 205,800  | 235,200   | 264,600   |
|         | 361~380   | 30,900   | 61,800  | 92,700  | 123,500 | 154,400 | 185,300 | 216,100  | 247,000   | 277,900   |
|         | 381~400   | 32,400   | 64,700  | 97,100  | 129,400 | 161,700 | 194,100 | 226,400  | 258,800   | 291,100   |
| 約1.5倍ヒダ | 両開き       | 67~82cm  | 83~200  | 201~300 | 301~400 | 401~500 | 501~600 | 601~700  | 701~800   | 801~900   |
| 仕上り幅    | 片開き       | 34~100cm | 101~200 | 201~300 | 301~400 | 401~500 | 501~600 | 601~700  | 701~800   | -         |
| フラット    | 両開き       | 41~120cm | 121~270 | 271~414 | 415~564 | 565~708 | 709~858 | 859~1002 | 1003~1152 | 1153~1200 |
| 仕上り幅    | 片開き       | 21~135cm | 136~282 | 283~429 | 430~576 | 577~700 | -       | -        | -         | -         |

※ご発注サイズ・・・幅サイズはレール寸法の1.05倍がお勧めです。丈サイズはカン下寸法にてご発注ください。  
 ※表示価格はタッセル代を含みません。タッセル(標準舟形タッセル)をご希望の場合は500円/本にて承ります。  
 ※フラットカーテンは、レール寸法を1.4倍以上の幅サイズでご発注ください。  
 ※片開き、丈310cm以下の場合、2倍ヒダ：幅301cm以上、1.5倍ヒダ：幅401cm以上の価格については別途お問い合わせください。

タテ使い ウェイトテープ加算価格表

本縫い(円)

| 使用巾  | 1巾    | 2巾    | 3巾    | 4巾    | 5巾    | 6巾    | 7巾    | 8巾    | 9巾     |
|------|-------|-------|-------|-------|-------|-------|-------|-------|--------|
| 加算価格 | 1,200 | 2,400 | 3,600 | 4,800 | 6,000 | 7,200 | 8,400 | 9,600 | 10,800 |

●ご発注サイズと同じ使用巾の価格を標準縫製/ソフトウェーブ縫製/ソフトウェーブ縫製オーバーサイズ対応の各価格表の金額に加算してください。

ローマンシェード

AR 63 プレーンシェード ドラム式/ループレス式

(円)

| 丈\幅     | 30~39cm  | 40~50  | 51~92  | 93~142 | 143~188 | 189~236 | 237~288 | 289~332 | 333~380 | 381~400 |
|---------|----------|--------|--------|--------|---------|---------|---------|---------|---------|---------|
| ~90cm   | 19,700   | 19,700 | 22,900 | 26,500 | 34,800  | 38,300  | 42,200  | 50,500  | 54,000  | 55,500  |
| 91~120  | 22,100   | 22,100 | 25,200 | 29,200 | 39,000  | 42,900  | 46,800  | 56,400  | 60,100  | 61,600  |
| 121~150 | 24,500   | 24,500 | 27,700 | 31,900 | 43,200  | 47,600  | 51,500  | 62,500  | 66,300  | 67,800  |
| 151~180 | 26,900   | 26,900 | 30,000 | 34,600 | 47,400  | 52,200  | 56,100  | 68,400  | 72,400  | 73,900  |
| 181~210 | (29,300) | 29,300 | 32,500 | 37,300 | 51,600  | 56,900  | 60,800  | 74,500  | 78,600  | 80,100  |
| 211~240 | ---      | 31,700 | 34,800 | 40,000 | 55,800  | 61,500  | 65,400  | 80,400  | 84,700  | 86,200  |
| 241~270 | ---      | 34,100 | 37,300 | 42,700 | 60,000  | 66,200  | 70,100  | 86,500  | 90,900  | 92,400  |
| 271~300 | ---      | 36,500 | 39,600 | 45,400 | 64,200  | 70,800  | 74,700  | 92,400  | 97,000  | 98,500  |

※幅50cm以下は、1スワッグになります。(2スワッグは作成できません。)  
 ※L型・D型出窓の場合、1コーナーあたり5,000円プラスとなります。  
 発注の際はリターン(片側5cm×2分)を加えた寸法でご発注ください。  
 価格はリターンを加えたご発注寸法での価格となります。  
 ※( ) 部分については...丈201cm以上は製作できません。  
 ※ループレス式は□の範囲のみの製作になります。仕上り幅は288cmまで、仕上り丈は240cmまでになります。

AR 63 プレーンシェード コード式

(円)

| 丈\幅     | 30~50cm | 51~92  | 93~142 | 143~188 | 189~236 |
|---------|---------|--------|--------|---------|---------|
| ~90cm   | 17,700  | 20,900 | 24,500 | 32,800  | 36,300  |
| 91~120  | 20,100  | 23,200 | 27,200 | 37,000  | 40,900  |
| 121~150 | 22,500  | 25,700 | 29,900 | 41,200  | 45,600  |
| 151~180 | 24,900  | 28,000 | 32,600 | 45,400  | 50,200  |
| 181~210 | 27,300  | 30,500 | 35,300 | 49,600  | 54,900  |
| 211~240 | 29,700  | 32,800 | 38,000 | 53,800  | 59,500  |
| 241~270 | 32,100  | 35,300 | 40,700 | 58,000  | 64,200  |
| 271~300 | 34,500  | 37,600 | 43,400 | 62,200  | 68,800  |

※L型・D型出窓の場合、1コーナーあたり5,000円プラスとなります。  
 発注の際はリターン(片側5cm×2分)を加えた寸法でご発注ください。  
 価格はリターンを加えたご発注寸法での価格となります。

AR 65 シャープシェード ドラム式/ループレス式

(円)

| 丈\幅     | 30~39cm  | 40~50  | 51~92  | 93~142 | 143~188 | 189~236 | 237~288 | 289~332 | 333~380 | 381~400 |
|---------|----------|--------|--------|--------|---------|---------|---------|---------|---------|---------|
| ~90cm   | 23,900   | 23,900 | 28,000 | 32,800 | 41,200  | 44,500  | 47,100  | 54,000  | 56,100  | 57,100  |
| 91~120  | 26,400   | 26,400 | 30,800 | 36,200 | 46,000  | 50,000  | 52,600  | 61,600  | 64,600  | 65,600  |
| 121~150 | 29,000   | 29,000 | 33,700 | 39,700 | 50,800  | 55,500  | 58,100  | 69,300  | 73,200  | 74,200  |
| 151~180 | 31,500   | 31,500 | 36,500 | 43,100 | 55,600  | 61,100  | 63,700  | 76,900  | 81,700  | 82,700  |
| 181~210 | (34,100) | 34,100 | 39,400 | 46,600 | 60,400  | 66,600  | 69,200  | 84,600  | 90,300  | 91,300  |
| 211~240 | ---      | 36,600 | 42,200 | 50,000 | 65,200  | 72,100  | 74,700  | 92,200  | 98,800  | 99,800  |
| 241~270 | ---      | 39,200 | 45,100 | 53,500 | 70,000  | 77,600  | 80,200  | 99,900  | 107,400 | 108,400 |
| 271~300 | ---      | 41,700 | 47,900 | 56,900 | 74,800  | 83,100  | 85,700  | 107,500 | 115,900 | 116,900 |

※幅50cm以下は、1スワッグになります。(2スワッグは作成できません。)  
 ※( ) 部分については...丈201cm以上は製作できません。  
 ※ループレス式は□の範囲のみの製作になります。仕上り幅は188cmまで、仕上り丈は270cmまでになります。

AR 65 シャープシェード コード式

(円)

| 丈\幅     | 30~50cm | 51~92  | 93~142 | 143~188 | 189~236 |
|---------|---------|--------|--------|---------|---------|
| ~90cm   | 21,900  | 26,000 | 30,800 | 39,200  | 42,500  |
| 91~120  | 24,400  | 28,800 | 34,200 | 44,000  | 48,000  |
| 121~150 | 27,000  | 31,700 | 37,700 | 48,800  | 53,500  |
| 151~180 | 29,500  | 34,500 | 41,100 | 53,600  | 59,100  |
| 181~210 | 32,100  | 37,400 | 44,600 | 58,400  | 64,600  |
| 211~240 | 34,600  | 40,200 | 48,000 | 63,200  | 70,100  |
| 241~270 | 37,200  | 43,100 | 51,500 | 68,000  | 75,600  |
| 271~300 | 39,700  | 45,900 | 54,900 | 72,800  | 81,100  |

# BS 3723



価格(税抜) : 4,500/m 3,000/m<sup>2</sup> 巾 : 150cm

リピート : タテ-cm ヨコ-cm 組成 : ポリエステル100%

(K201)

脱水は30秒以内。形を整えて自然乾燥してください。  
 クリーニング店では収縮の原因になりますので低温で乾燥ください。  
 ※この取扱表示は生地を表示です。  
 形態安定加工を行った場合はアイロンが不可になります。

綿や麻の糸の形状や織物の風合いを目指した。リサイクル原料を使い、サスティナブルな生地とした。温かみのあるベージュ色。



BS 3723

BE

オフシェイドクラス2

●意匠系を使用しているため、部分的に糸の太細や塊があります。

## カーテン

### スタンダード縫製【推奨仕様】

本縫い(円)

| 使用巾              |          | 1巾       | 2巾      | 3巾      | 4巾      | 5巾      | 6巾      | 7巾       | 8巾        | 9巾        |
|------------------|----------|----------|---------|---------|---------|---------|---------|----------|-----------|-----------|
| 約2倍ヒダ<br>仕上り幅    | 両開き      | 51~52cm  | 53~150  | 151~224 | 225~300 | 301~374 | 375~450 | 451~524  | 525~600   | 601~674   |
|                  | 片開き      | 26~75cm  | 76~150  | 151~225 | 226~300 | 301~375 | 376~450 | 451~525  | 526~600   | 601~675   |
| 仕<br>上<br>り<br>丈 | 41~100cm | 8,900    | 17,700  | 26,500  | 35,300  | 44,100  | 53,000  | 61,800   | 70,600    | 79,400    |
|                  | 101~120  | 10,100   | 20,200  | 30,300  | 40,400  | 50,400  | 60,500  | 70,600   | 80,700    | 90,800    |
|                  | 121~140  | 11,400   | 22,700  | 34,100  | 45,400  | 56,700  | 68,100  | 79,400   | 90,800    | 102,100   |
|                  | 141~160  | 12,600   | 25,200  | 37,800  | 50,400  | 63,000  | 75,600  | 88,200   | 100,800   | 113,400   |
|                  | 161~180  | 13,900   | 27,800  | 41,600  | 55,500  | 69,300  | 83,200  | 97,100   | 110,900   | 124,800   |
|                  | 181~200  | 15,200   | 30,300  | 45,400  | 60,500  | 75,600  | 90,800  | 105,900  | 121,000   | 136,100   |
|                  | 201~220  | 16,400   | 32,800  | 49,200  | 65,600  | 81,900  | 98,300  | 114,700  | 131,100   | 147,500   |
|                  | 221~240  | 17,700   | 35,300  | 53,000  | 70,600  | 88,200  | 105,900 | 123,500  | 141,200   | 158,800   |
|                  | 241~260  | 18,900   | 37,800  | 56,700  | 75,600  | 94,500  | 113,400 | 132,300  | 151,200   | 170,100   |
|                  | 261~280  | 20,200   | 40,400  | 60,500  | 80,700  | 100,800 | 121,000 | 141,200  | 161,300   | 181,500   |
|                  | 281~300  | 21,500   | 42,900  | 64,300  | 85,700  | 107,100 | 128,600 | 150,000  | 171,400   | 192,800   |
|                  | 301~320  | 22,700   | 45,400  | 68,100  | 90,800  | 113,400 | 136,100 | 158,800  | 181,500   | 204,200   |
|                  | 321~340  | 24,000   | 47,900  | 71,900  | 95,800  | 119,700 | 143,700 | 167,600  | 191,600   | 215,500   |
|                  | 341~360  | 25,200   | 50,400  | 75,600  | 100,800 | 126,000 | 151,200 | 176,400  | 201,600   | 226,800   |
| 361~380          | 26,500   | 53,000   | 79,400  | 105,900 | 132,300 | 158,800 | 185,300 | 211,700  | 238,200   |           |
| 381~400          | 27,800   | 55,500   | 83,200  | 110,900 | 138,600 | 166,400 | 194,100 | 221,800  | 249,500   |           |
| 約1.5倍ヒダ<br>仕上り幅  | 両開き      | 67~82cm  | 83~200  | 201~300 | 301~400 | 401~500 | 501~600 | 601~700  | 701~800   | 801~900   |
|                  | 片開き      | 34~100cm | 101~200 | 201~300 | 301~400 | 401~500 | 501~600 | 601~700  | 701~800   | 801~900   |
| フラット<br>仕上り幅     | 両開き      | 41~120cm | 121~270 | 271~414 | 415~564 | 565~708 | 709~858 | 859~1002 | 1003~1152 | 1153~1296 |
|                  | 片開き      | 21~135cm | 136~282 | 283~429 | 430~576 | 577~723 | 724~870 | 871~1017 | 1018~1164 | 1165~1311 |
| 約2.5倍ヒダ<br>仕上り幅  | 両開き      | 41~50cm  | 51~120  | 121~180 | 181~240 | 241~300 | 301~360 | 361~420  | 421~480   | 481~540   |
|                  | 片開き      | 21~60cm  | 61~120  | 121~180 | 181~240 | 241~300 | 301~360 | 361~420  | 421~480   | 481~540   |

※ご発注サイズ・・・幅サイズはレール寸法の1.05倍がお勧めです。丈サイズはカン下寸法にてご発注ください。  
 ※表示価格はタッセル代を含みません。タッセル(標準舟形タッセル)をご希望の場合は500円/本にて承ります。  
 ※製品丈サイズが401cm以上の場合は特注品となります。料金についてはお問い合わせください。



# BS 3724



価格(税抜) : 4,500/m 3,000/m<sup>2</sup> 巾 : 150cm

リピート : タテ-cm ヨコ-cm 組成 : ポリエステル 100%

(K201)

脱水は 30 秒以内。形を整えて自然乾燥してください。  
 クリーニング店では収縮の原因になりますので低温で乾燥ください。  
 ※この取扱表示は生地を表示です。  
 形態安定加工を行った場合はアイロンが不可になります。

綿や麻の糸の形状や織物の風合いを目指した。リサイクル原料を使い、サスティナブルな生地とした。ニュアンスグレー色。



BS 3724

LGR

オフシェイドクラス2

●意匠糸を使用しているため、部分的に糸の太細や塊があります。

## カーテン

### スタンダード縫製【推奨仕様】

本縫い(円)

| 使用巾              |          | 1巾       | 2巾      | 3巾      | 4巾      | 5巾      | 6巾      | 7巾       | 8巾        | 9巾        |
|------------------|----------|----------|---------|---------|---------|---------|---------|----------|-----------|-----------|
| 約2倍ヒダ<br>仕上り幅    | 両開き      | 51~52cm  | 53~150  | 151~224 | 225~300 | 301~374 | 375~450 | 451~524  | 525~600   | 601~674   |
|                  | 片開き      | 26~75cm  | 76~150  | 151~225 | 226~300 | 301~375 | 376~450 | 451~525  | 526~600   | 601~675   |
| 仕<br>上<br>り<br>丈 | 41~100cm | 8,900    | 17,700  | 26,500  | 35,300  | 44,100  | 53,000  | 61,800   | 70,600    | 79,400    |
|                  | 101~120  | 10,100   | 20,200  | 30,300  | 40,400  | 50,400  | 60,500  | 70,600   | 80,700    | 90,800    |
|                  | 121~140  | 11,400   | 22,700  | 34,100  | 45,400  | 56,700  | 68,100  | 79,400   | 90,800    | 102,100   |
|                  | 141~160  | 12,600   | 25,200  | 37,800  | 50,400  | 63,000  | 75,600  | 88,200   | 100,800   | 113,400   |
|                  | 161~180  | 13,900   | 27,800  | 41,600  | 55,500  | 69,300  | 83,200  | 97,100   | 110,900   | 124,800   |
|                  | 181~200  | 15,200   | 30,300  | 45,400  | 60,500  | 75,600  | 90,800  | 105,900  | 121,000   | 136,100   |
|                  | 201~220  | 16,400   | 32,800  | 49,200  | 65,600  | 81,900  | 98,300  | 114,700  | 131,100   | 147,500   |
|                  | 221~240  | 17,700   | 35,300  | 53,000  | 70,600  | 88,200  | 105,900 | 123,500  | 141,200   | 158,800   |
|                  | 241~260  | 18,900   | 37,800  | 56,700  | 75,600  | 94,500  | 113,400 | 132,300  | 151,200   | 170,100   |
|                  | 261~280  | 20,200   | 40,400  | 60,500  | 80,700  | 100,800 | 121,000 | 141,200  | 161,300   | 181,500   |
|                  | 281~300  | 21,500   | 42,900  | 64,300  | 85,700  | 107,100 | 128,600 | 150,000  | 171,400   | 192,800   |
|                  | 301~320  | 22,700   | 45,400  | 68,100  | 90,800  | 113,400 | 136,100 | 158,800  | 181,500   | 204,200   |
|                  | 321~340  | 24,000   | 47,900  | 71,900  | 95,800  | 119,700 | 143,700 | 167,600  | 191,600   | 215,500   |
| 341~360          | 25,200   | 50,400   | 75,600  | 100,800 | 126,000 | 151,200 | 176,400 | 201,600  | 226,800   |           |
| 361~380          | 26,500   | 53,000   | 79,400  | 105,900 | 132,300 | 158,800 | 185,300 | 211,700  | 238,200   |           |
| 381~400          | 27,800   | 55,500   | 83,200  | 110,900 | 138,600 | 166,400 | 194,100 | 221,800  | 249,500   |           |
| 約1.5倍ヒダ<br>仕上り幅  | 両開き      | 67~82cm  | 83~200  | 201~300 | 301~400 | 401~500 | 501~600 | 601~700  | 701~800   | 801~900   |
|                  | 片開き      | 34~100cm | 101~200 | 201~300 | 301~400 | 401~500 | 501~600 | 601~700  | 701~800   | 801~900   |
| フラット<br>仕上り幅     | 両開き      | 41~120cm | 121~270 | 271~414 | 415~564 | 565~708 | 709~858 | 859~1002 | 1003~1152 | 1153~1296 |
|                  | 片開き      | 21~135cm | 136~282 | 283~429 | 430~576 | 577~723 | 724~870 | 871~1017 | 1018~1164 | 1165~1311 |
| 約2.5倍ヒダ<br>仕上り幅  | 両開き      | 41~50cm  | 51~120  | 121~180 | 181~240 | 241~300 | 301~360 | 361~420  | 421~480   | 481~540   |
|                  | 片開き      | 21~60cm  | 61~120  | 121~180 | 181~240 | 241~300 | 301~360 | 361~420  | 421~480   | 481~540   |

※ご発注サイズ・・・幅サイズはレール寸法の1.05倍がお勧めです。丈サイズはカン下寸法にてご発注ください。  
 ※表示価格はタッセル代を含みません。タッセル(標準舟形タッセル)をご希望の場合は500円/本にて承ります。  
 ※製品丈サイズが401cm以上の場合は特注品となります。料金についてはお問い合わせください。

ソフトウェーブ縫製

本縫い(円)

| 使用巾              | 1巾         | 2巾                     | 3巾                   | 4巾                   | 5巾                   | 6巾                   | 7巾            | 8巾            |                |
|------------------|------------|------------------------|----------------------|----------------------|----------------------|----------------------|---------------|---------------|----------------|
| 約2倍ヒダ<br>仕上り幅    | 両開き<br>片開き | 51~ 52cm<br>26~ 75cm   | 53~150<br>76~150     | 151~224<br>151~225   | 225~300<br>226~300   | 301~374<br>-         | 375~450<br>-  | 451~524<br>-  | 525~600<br>-   |
| 仕<br>上<br>り<br>丈 | 60~100cm   | 9,600                  | 19,200               | 28,700               | 38,300               | 47,800               | 57,400        | 66,900        | 76,500         |
|                  | 101~120    | 11,000                 | 21,900               | 32,800               | 43,700               | 54,600               | 65,500        | 76,400        | 87,300         |
|                  | 121~140    | 12,300                 | 24,600               | 36,900               | 49,200               | 61,500               | 73,800        | 86,100        | 98,400         |
|                  | 141~160    | 13,700                 | 27,300               | 41,000               | 54,600               | 68,300               | 81,900        | 95,600        | 109,200        |
|                  | 161~180    | 15,100                 | 30,100               | 45,100               | 60,100               | 75,100               | 90,100        | 105,200       | 120,200        |
|                  | 181~200    | 16,400                 | 32,800               | 49,200               | 65,600               | 81,900               | 98,300        | 114,700       | 131,100        |
|                  | 201~220    | 17,800                 | 35,500               | 53,300               | 71,000               | 88,800               | 106,500       | 124,300       | 142,000        |
|                  | 221~240    | 19,200                 | 38,300               | 57,400               | 76,500               | 95,600               | 114,700       | 133,800       | 152,900        |
|                  | 241~260    | 20,500                 | 41,000               | 61,500               | 81,900               | 102,400              | 122,900       | 143,400       | 163,800        |
|                  | 261~280    | 21,900                 | 43,700               | 65,600               | 87,400               | 109,200              | 131,100       | 152,900       | 174,800        |
| 281~300          | 23,300     | 46,500                 | 69,700               | 92,900               | 116,100              | 139,300              | 162,500       | 185,700       |                |
| 301~310          | 24,600     | 49,200                 | 73,800               | 98,300               | 122,900              | 147,500              | 172,000       | 196,600       |                |
| 約1.5倍ヒダ<br>仕上り幅  | 両開き<br>片開き | 67~ 82cm<br>34~100cm   | 83~200<br>101~200    | 201~300<br>201~300   | 301~400<br>301~400   | 401~500<br>-         | 501~600<br>-  | 601~700<br>-  | 701~800<br>-   |
| フラット<br>仕上り幅     | 両開き<br>片開き | 41~ 120cm<br>21~ 135cm | 121~ 270<br>136~ 282 | 271~ 414<br>283~ 429 | 415~ 564<br>430~ 576 | 565~ 708<br>577~ 600 | 709~ 858<br>- | 859~1002<br>- | 1003~1152<br>- |

※ご発注サイズ・・・幅サイズはレール寸法の1.05倍がお勧めです。丈サイズはカン下寸法にてご発注ください。  
※表示価格はタッセル代を含みません。タッセル(標準舟形タッセル)をご希望の場合は500円/本にて承ります。  
※フラットカーテンは、レール寸法を1.4倍以上の幅サイズでご発注ください。

ソフトウェーブ縫製 オーバーサイズ対応

本縫い(円)

| 使用巾              | 1巾         | 2巾                     | 3巾                   | 4巾                   | 5巾                   | 6巾                   | 7巾                 | 8巾                 | 9巾                 |                |
|------------------|------------|------------------------|----------------------|----------------------|----------------------|----------------------|--------------------|--------------------|--------------------|----------------|
| 約2倍ヒダ<br>仕上り幅    | 両開き<br>片開き | 51~ 52cm<br>26~ 75cm   | 53~150<br>76~150     | 151~224<br>151~225   | 225~300<br>226~300   | 301~374<br>301~375   | 375~450<br>376~450 | 451~524<br>451~525 | 525~600<br>526~600 | 601~674<br>-   |
| 仕<br>上<br>り<br>丈 | 311~320cm  | 26,500                 | 53,000               | 79,400               | 105,900              | 132,300              | 158,800            | 185,300            | 211,700            | 238,200        |
|                  | 321~340    | 28,000                 | 55,900               | 83,800               | 111,800              | 139,700              | 167,600            | 195,500            | 223,500            | 251,400        |
|                  | 341~360    | 29,400                 | 58,800               | 88,200               | 117,600              | 147,000              | 176,400            | 205,800            | 235,200            | 264,600        |
|                  | 361~380    | 30,900                 | 61,800               | 92,700               | 123,500              | 154,400              | 185,300            | 216,100            | 247,000            | 277,900        |
|                  | 381~400    | 32,400                 | 64,700               | 97,100               | 129,400              | 161,700              | 194,100            | 226,400            | 258,800            | 291,100        |
| 約1.5倍ヒダ<br>仕上り幅  | 両開き<br>片開き | 67~ 82cm<br>34~100cm   | 83~200<br>101~200    | 201~300<br>201~300   | 301~400<br>301~400   | 401~500<br>401~500   | 501~600<br>501~600 | 601~700<br>601~700 | 701~800<br>701~800 | 801~900<br>-   |
| フラット<br>仕上り幅     | 両開き<br>片開き | 41~ 120cm<br>21~ 135cm | 121~ 270<br>136~ 282 | 271~ 414<br>283~ 429 | 415~ 564<br>430~ 576 | 565~ 708<br>577~ 600 | 709~ 858<br>-      | 859~1002<br>-      | 1003~1152<br>-     | 1153~1200<br>- |

※ご発注サイズ・・・幅サイズはレール寸法の1.05倍がお勧めです。丈サイズはカン下寸法にてご発注ください。  
※表示価格はタッセル代を含みません。タッセル(標準舟形タッセル)をご希望の場合は500円/本にて承ります。  
※フラットカーテンは、レール寸法を1.4倍以上の幅サイズでご発注ください。  
※片開き、丈310cm以下の場合、2倍ヒダ：幅301cm以上、1.5倍ヒダ：幅401cm以上の価格については別途お問い合わせください。

タテ使い ウェイトテープ加算価格表

本縫い(円)

| 使用巾  | 1巾    | 2巾    | 3巾    | 4巾    | 5巾    | 6巾    | 7巾    | 8巾    | 9巾     |
|------|-------|-------|-------|-------|-------|-------|-------|-------|--------|
| 加算価格 | 1,200 | 2,400 | 3,600 | 4,800 | 6,000 | 7,200 | 8,400 | 9,600 | 10,800 |

●ご発注サイズと同じ使用巾の価格をスタンダード縫製/ソフトウェーブ縫製/ソフトウェーブ縫製オーバーサイズ対応の各価格表の金額に加算してください。

ローマンシェード

AR 63 ブレーションシェード ドラム式/ループレス式

(円)

| 丈\幅     | 30~39cm  | 40~50  | 51~92  | 93~142 | 143~188 | 189~236 | 237~288 | 289~332 | 333~380 | 381~400 |
|---------|----------|--------|--------|--------|---------|---------|---------|---------|---------|---------|
| ~ 90cm  | 19,700   | 19,700 | 22,900 | 26,500 | 34,800  | 38,300  | 42,200  | 50,500  | 54,000  | 55,500  |
| 91~120  | 22,100   | 22,100 | 25,200 | 29,200 | 39,000  | 42,900  | 46,800  | 56,400  | 60,100  | 61,600  |
| 121~150 | 24,500   | 24,500 | 27,700 | 31,900 | 43,200  | 47,600  | 51,500  | 62,500  | 66,300  | 67,800  |
| 151~180 | 26,900   | 26,900 | 30,000 | 34,600 | 47,400  | 52,200  | 56,100  | 68,400  | 72,400  | 73,900  |
| 181~210 | (29,300) | 29,300 | 32,500 | 37,300 | 51,600  | 56,900  | 60,800  | 74,500  | 78,600  | 80,100  |
| 211~240 | ---      | 31,700 | 34,800 | 40,000 | 55,800  | 61,500  | 65,400  | 80,400  | 84,700  | 86,200  |
| 241~270 | ---      | 34,100 | 37,300 | 42,700 | 60,000  | 66,200  | 70,100  | 86,500  | 90,900  | 92,400  |
| 271~300 | ---      | 36,500 | 39,600 | 45,400 | 64,200  | 70,800  | 74,700  | 92,400  | 97,000  | 98,500  |

※幅50cm以下は、1スワッグになります。(2スワッグは作成できません。)  
※L型・D型出窓の場合、1コーナーあたり5,000円プラスとなります。  
※発注の際はリターン(片側5cm×2分)を加えた寸法でご発注ください。  
※( ) 部分については...丈201cm以上は製作できません。  
※ループレス式は□の範囲のみの製作になります。仕上り幅は288cmまで、仕上り丈は240cmまでになります。

AR 65 シャープシェード ドラム式/ループレス式

(円)

| 丈\幅     | 30~39cm  | 40~50  | 51~92  | 93~142 | 143~188 | 189~236 | 237~288 | 289~332 | 333~380 | 381~400 |
|---------|----------|--------|--------|--------|---------|---------|---------|---------|---------|---------|
| ~ 90cm  | 23,900   | 23,900 | 28,000 | 32,800 | 41,200  | 44,500  | 47,100  | 54,000  | 56,100  | 57,100  |
| 91~120  | 26,400   | 26,400 | 30,800 | 36,200 | 46,000  | 50,000  | 52,600  | 61,600  | 64,600  | 65,600  |
| 121~150 | 29,000   | 29,000 | 33,700 | 39,700 | 50,800  | 55,500  | 58,100  | 69,300  | 73,200  | 74,200  |
| 151~180 | 31,500   | 31,500 | 36,500 | 43,100 | 55,600  | 61,100  | 63,700  | 76,900  | 81,700  | 82,700  |
| 181~210 | (34,100) | 34,100 | 39,400 | 46,600 | 60,400  | 66,600  | 69,200  | 84,600  | 90,300  | 91,300  |
| 211~240 | ---      | 36,600 | 42,200 | 50,000 | 65,200  | 72,100  | 74,700  | 92,200  | 98,800  | 99,800  |
| 241~270 | ---      | 39,200 | 45,100 | 53,500 | 70,000  | 77,600  | 80,200  | 99,900  | 107,400 | 108,400 |
| 271~300 | ---      | 41,700 | 47,900 | 56,900 | 74,800  | 83,100  | 85,700  | 107,500 | 115,900 | 116,900 |

※幅50cm以下は、1スワッグになります。(2スワッグは作成できません。)  
※( ) 部分については...丈201cm以上は製作できません。  
※ループレス式は□の範囲のみの製作になります。仕上り幅は188cmまで、仕上り丈は270cmまでになります。

AR 63 ブレーションシェード コード式

(円)

| 丈\幅     | 30~50cm | 51~92  | 93~142 | 143~188 | 189~236 |
|---------|---------|--------|--------|---------|---------|
| ~ 90cm  | 17,700  | 20,900 | 24,500 | 32,800  | 36,300  |
| 91~120  | 20,100  | 23,200 | 27,200 | 37,000  | 40,900  |
| 121~150 | 22,500  | 25,700 | 29,900 | 41,200  | 45,600  |
| 151~180 | 24,900  | 28,000 | 32,600 | 45,400  | 50,200  |
| 181~210 | 27,300  | 30,500 | 35,300 | 49,600  | 54,900  |
| 211~240 | 29,700  | 32,800 | 38,000 | 53,800  | 59,500  |
| 241~270 | 32,100  | 35,300 | 40,700 | 58,000  | 64,200  |
| 271~300 | 34,500  | 37,600 | 43,400 | 62,200  | 68,800  |

※L型・D型出窓の場合、1コーナーあたり5,000円プラスとなります。  
※発注の際はリターン(片側5cm×2分)を加えた寸法でご発注ください。  
※価格にはリターンを加えたご発注寸法での価格となります。

AR 65 シャープシェード コード式

(円)

| 丈\幅     | 30~50cm | 51~92  | 93~142 | 143~188 | 189~236 |
|---------|---------|--------|--------|---------|---------|
| ~ 90cm  | 21,900  | 26,000 | 30,800 | 39,200  | 42,500  |
| 91~120  | 24,400  | 28,800 | 34,200 | 44,000  | 48,000  |
| 121~150 | 27,000  | 31,700 | 37,700 | 48,800  | 53,500  |
| 151~180 | 29,500  | 34,500 | 41,100 | 53,600  | 59,100  |
| 181~210 | 32,100  | 37,400 | 44,600 | 58,400  | 64,600  |
| 211~240 | 34,600  | 40,200 | 48,000 | 63,200  | 70,100  |
| 241~270 | 37,200  | 43,100 | 51,500 | 68,000  | 75,600  |
| 271~300 | 39,700  | 45,900 | 54,900 | 72,800  | 81,100  |

# BS 3725 - 3727



価格(税抜) : 18,500/m 6,170/m<sup>2</sup> 巾 : 300cm 原産国 : トルコ製

リピート : タテ-cm ヨコ-cm 組成 : ポリエステル100%



洗濯機は使用しないでください。形を整えて自然乾燥してください。  
クリーニング店では収縮の原因になりますので低温で乾燥ください。

(K102)

存在感のある絡み織りの生地。粗目で糸の素材感そのものを出したケースメント。



BS 3725

I

オフシェイド クラス4



BS 3726

BE

オフシェイド クラス4



BS 3727

GR

オフシェイド クラス4

- 表面または裏面に、引っ掛かりやすい部分があります。
- 意匠糸を使用しているため、部分的に糸の太細や塊があります。

## カーテン

### スタンダード縫製 ヨコ使い・ウエイトテープ付き【推奨仕様】

本縫い(円)

| 約2倍ヒダ<br>仕上り幅    | 両開き<br>片開き | —<br>26~ 50cm | 51~100cm<br>51~100 | 101~150<br>101~150 | 151~200<br>151~200 | 201~250<br>201~250 | 251~300<br>251~300 | 301~350<br>301~350 | 351~400<br>351~400 | 401~450<br>401~450 | 451~500<br>451~500 | 501~550<br>501~550 | 551~600<br>551~600 |
|------------------|------------|---------------|--------------------|--------------------|--------------------|--------------------|--------------------|--------------------|--------------------|--------------------|--------------------|--------------------|--------------------|
| 仕<br>上<br>り<br>丈 | 41~100cm   | 26,400        | 46,800             | 67,000             | 87,300             | 107,600            | 127,900            | 148,100            | 168,500            | 188,700            | 209,000            | 229,200            | 249,600            |
|                  | 101~120    | 26,900        | 47,600             | 68,100             | 88,700             | 109,300            | 129,900            | 150,400            | 171,100            | 191,600            | 212,300            | 232,800            | 253,500            |
|                  | 121~140    | 27,400        | 48,200             | 69,200             | 90,000             | 111,000            | 131,800            | 152,800            | 173,600            | 194,600            | 215,400            | 236,400            | 257,200            |
|                  | 141~160    | 27,700        | 49,000             | 70,100             | 91,400             | 112,500            | 133,800            | 154,900            | 176,200            | 197,400            | 218,700            | 239,800            | 261,100            |
|                  | 161~180    | 28,100        | 49,600             | 71,200             | 92,600             | 114,200            | 135,700            | 157,300            | 178,700            | 200,300            | 221,800            | 243,400            | 264,800            |
|                  | 181~200    | 28,400        | 50,300             | 72,100             | 94,000             | 115,800            | 137,700            | 159,400            | 181,300            | 203,100            | 225,000            | 246,800            | 268,700            |
|                  | 201~220    | 28,900        | 51,100             | 73,200             | 95,400             | 117,500            | 139,700            | 161,800            | 184,000            | 206,000            | 228,300            | 250,300            | 272,500            |
|                  | 221~240    | 29,400        | 51,700             | 74,300             | 96,600             | 119,200            | 141,600            | 164,100            | 186,500            | 209,000            | 231,400            | 253,900            | 276,300            |
|                  | 241~260    | 29,700        | 52,500             | 75,200             | 98,000             | 120,700            | 143,600            | 166,300            | 189,100            | 211,800            | 234,600            | 257,300            | 280,100            |
| 261~280          | 30,100     | 53,100        | 76,300             | 99,300             | 122,400            | 145,400            | 168,600            | 191,600            | 214,700            | 237,700            | 260,900            | 283,900            |                    |
| 約1.5倍ヒダ<br>仕上り幅  | 両開き        | —             | 67~132cm           | 133~200            | 201~266            | 267~332            | 333~400            | 401~466            | 467~532            | 533~600            | 601~666            | 667~732            | 733~800            |
|                  | 片開き        | 34~ 66cm      | 67~132             | 133~200            | 201~266            | 267~332            | 333~400            | 401~466            | 467~532            | 533~600            | 601~666            | 667~732            | 733~800            |
| フラット<br>仕上り幅     | 両開き        | 41~100cm      | 101~200            | 201~300            | 301~400            | 401~500            | 501~600            | 601~700            | 701~800            | 801~900            | 901~1000           | 1001~1100          | 1101~1200          |
|                  | 片開き        | 21~100cm      | 101~200            | 201~300            | 301~400            | 401~500            | 501~600            | 601~700            | 701~800            | 801~900            | 901~1000           | 1001~1100          | 1101~1200          |
| 約2.5倍ヒダ<br>仕上り幅  | 両開き        | —             | 41~ 80cm           | 81~120             | 121~160            | 161~200            | 201~240            | 241~280            | 281~320            | 321~360            | 361~400            | 401~440            | 441~480            |
|                  | 片開き        | 21~ 40cm      | 41~ 80             | 81~120             | 121~160            | 161~200            | 201~240            | 241~280            | 281~320            | 321~360            | 361~400            | 401~440            | 441~480            |

※ご発注サイズ・・・幅サイズはレール寸法の1.05倍がお勧めです。丈サイズはカン下寸法にてご発注ください。  
※表示価格はタッセル代を含みません。タッセル(標準舟形タッセル)をご希望の場合は500円/本にて承ります。  
※生地のみのご発注の場合は、ウエイトテープは付いていませんのでご注意ください。





# BS 3728 - 3730



価格(税抜) : 9,500/m 3,170/m<sup>2</sup> 巾 : 300cm

リピート : タテ-cm ヨコ-cm 組成 : ポリエステル100%



他の物と分けて洗ってください。脱水は30秒以内。  
形を整えて自然乾燥してください。  
クリーニング店では収縮の原因になりますので低温で乾燥ください。  
デリケートな生地の為、取扱いには御注意ください。

複数の色糸を使って無地に仕上げた先染め薄地。光があたると柔らかな光沢が出現する。



BS 3728 I  
オフシェイド クラス2



BS 3729 BE  
オフシェイド クラス1



BS 3730 GR  
オフシェイド クラス1

- 日当たり状況によっては、数年程度で劣化が生じる場合があります。
- 組織の特性上、強い接触や摩擦等により目よれが生じる場合があります。

## カーテン

### スタンダード縫製 ヨコ使い・ウエイトテープ付き **【推奨仕様】**

本縫い(円)

| 約2倍ヒダ<br>仕上り幅    | 両開き<br>片開き   | —<br>26~ 50cm | 51~100cm<br>51~100   | 101~150<br>101~150 | 151~200<br>151~200 | 201~250<br>201~250 | 251~300<br>251~300 | 301~350<br>301~350 | 351~400<br>351~400 | 401~450<br>401~450 | 451~500<br>451~500 | 501~550<br>501~550   | 551~600<br>551~600     |
|------------------|--------------|---------------|----------------------|--------------------|--------------------|--------------------|--------------------|--------------------|--------------------|--------------------|--------------------|----------------------|------------------------|
| 仕<br>上<br>り<br>丈 | 41~100cm     | 14,700        | 26,100               | 37,300             | 48,600             | 59,900             | 71,200             | 82,400             | 93,800             | 105,000            | 116,300            | 127,500              | 138,900                |
|                  | 101~120      | 15,200        | 26,900               | 38,400             | 50,000             | 61,600             | 73,200             | 84,700             | 96,400             | 107,900            | 119,600            | 131,100              | 142,800                |
|                  | 121~140      | 15,700        | 27,500               | 39,500             | 51,300             | 63,300             | 75,100             | 87,100             | 98,900             | 110,900            | 122,700            | 134,700              | 146,500                |
|                  | 141~160      | 16,000        | 28,300               | 40,400             | 52,700             | 64,800             | 77,100             | 89,200             | 101,500            | 113,700            | 126,000            | 138,100              | 150,400                |
|                  | 161~180      | 16,400        | 28,900               | 41,500             | 53,900             | 66,500             | 79,000             | 91,600             | 104,000            | 116,600            | 129,100            | 141,700              | 154,100                |
|                  | 181~200      | 16,700        | 29,600               | 42,400             | 55,300             | 68,100             | 81,000             | 93,700             | 106,600            | 119,400            | 132,300            | 145,100              | 158,000                |
|                  | 201~220      | 17,200        | 30,400               | 43,500             | 56,700             | 69,800             | 83,000             | 96,100             | 109,300            | 122,300            | 135,600            | 148,600              | 161,800                |
|                  | 221~240      | 17,700        | 31,000               | 44,600             | 57,900             | 71,500             | 84,900             | 98,400             | 111,800            | 125,300            | 138,700            | 152,200              | 165,600                |
| 241~260          | 18,000       | 31,800        | 45,500               | 59,300             | 73,000             | 86,900             | 100,600            | 114,400            | 128,100            | 141,900            | 155,600            | 169,400              |                        |
| 261~280          | 18,400       | 32,400        | 46,600               | 60,600             | 74,700             | 88,700             | 102,900            | 116,900            | 131,000            | 145,000            | 159,200            | 173,200              |                        |
| 約1.5倍ヒダ<br>仕上り幅  | 両開き<br>片開き   | —<br>34~ 66cm | 67~132cm<br>67~132   | 133~200<br>133~200 | 201~266<br>201~266 | 267~332<br>267~332 | 333~400<br>333~400 | 401~466<br>401~466 | 467~532<br>467~532 | 533~600<br>533~600 | 601~666<br>601~666 | 667~732<br>667~732   | 733~800<br>733~800     |
|                  | フラット<br>仕上り幅 | 両開き<br>片開き    | 41~100cm<br>21~100cm | 101~200<br>101~200 | 201~300<br>201~300 | 301~400<br>301~400 | 401~500<br>401~500 | 501~600<br>501~600 | 601~700<br>601~700 | 701~800<br>701~800 | 801~900<br>801~900 | 901~1000<br>901~1000 | 1001~1100<br>1001~1100 |
| 約2.5倍ヒダ<br>仕上り幅  | 両開き<br>片開き   | —<br>21~ 40cm | 41~ 80cm<br>41~ 80   | 81~120<br>81~120   | 121~160<br>121~160 | 161~200<br>161~200 | 201~240<br>201~240 | 241~280<br>241~280 | 281~320<br>281~320 | 321~360<br>321~360 | 361~400<br>361~400 | 401~440<br>401~440   | 441~480<br>441~480     |

※ご発注サイズ・・・幅サイズはレール寸法の1.05倍がお勧めです。丈サイズはカン下寸法にてご発注ください。  
※表示価格はタッセル代を含みません。タッセル(標準舟形タッセル)をご希望の場合は500円/本にて承ります。  
※生地のみのご発注の場合は、ウエイトテープは付いていませんのでご注意ください。



# BS 3731 - 3733



価格(税抜) : 7,500/m 2,500/m<sup>2</sup> 巾 : 300cm

リピート : タテ-cm ヨコ11.3cm 組成 : ポリエステル100%



他の物と分けて洗ってください。脱水は30秒以内。  
形を整えて自然乾燥してください。  
クリーニング店では収縮の原因になりますので低温で乾燥ください。  
デリケートな生地のため、取扱いには御注意ください。  
※この取扱い表示は生地の表示です。  
形態安定加工を行った場合はアイロンが不可になります。

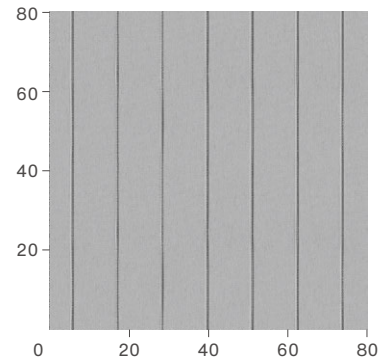

ストライプのアクセントを、自然な質の地ベースにリズムよく配置。表面の質感対比が特徴。



BS 3731 LGO  
オフシェイド クラス1



BS 3732 LSL  
オフシェイド クラス1



BS 3733 GR  
オフシェイド クラス1

- 意匠糸を使用しているため、部分的に糸の太細や塊があります。
- 組織の特性上、強い接触や摩擦等により目よれが生じる場合があります。

## カーテン

### スタンダード縫製 ヨコ使い・ウエイトテープ付き【推奨仕様】

本縫い(円)

| 約2倍ヒダ<br>仕上り幅    | 両開き<br>片開き | —        | 51~100cm | 101~150 | 151~200 | 201~250 | 251~300 | 301~350 | 351~400 | 401~450 | 451~500  | 501~550   | 551~600   |
|------------------|------------|----------|----------|---------|---------|---------|---------|---------|---------|---------|----------|-----------|-----------|
|                  |            | 26~ 50cm | 51~100   | 101~150 | 151~200 | 201~250 | 251~300 | 301~350 | 351~400 | 401~450 | 451~500  | 501~550   | 551~600   |
| 仕<br>上<br>り<br>丈 | 41~100cm   | 12,900   | 23,000   | 31,400  | 42,300  | 50,800  | 59,400  | 69,300  | 77,900  | 87,900  | 96,500   | 104,900   | 115,800   |
|                  | 101~120    | 13,300   | 23,800   | 32,500  | 43,700  | 52,500  | 61,400  | 71,600  | 80,600  | 90,800  | 99,700   | 108,500   | 119,700   |
|                  | 121~140    | 13,800   | 24,400   | 33,600  | 44,900  | 54,200  | 63,200  | 74,000  | 83,000  | 93,800  | 102,800  | 112,100   | 123,400   |
|                  | 141~160    | 14,100   | 25,200   | 34,500  | 46,300  | 55,700  | 65,300  | 76,100  | 85,700  | 96,600  | 106,100  | 115,500   | 127,300   |
|                  | 161~180    | 14,600   | 25,800   | 35,600  | 47,600  | 57,400  | 67,100  | 78,500  | 88,200  | 99,500  | 109,200  | 119,100   | 131,000   |
|                  | 181~200    | 14,900   | 26,500   | 36,600  | 49,000  | 59,000  | 69,100  | 80,600  | 90,800  | 102,300 | 112,500  | 122,500   | 134,900   |
|                  | 201~220    | 15,400   | 27,300   | 37,600  | 50,400  | 60,700  | 71,100  | 83,000  | 93,400  | 105,200 | 115,700  | 126,000   | 138,700   |
|                  | 221~240    | 15,800   | 27,900   | 38,700  | 51,600  | 62,400  | 73,000  | 85,300  | 95,900  | 108,200 | 118,800  | 129,600   | 142,500   |
| 241~260          | 16,100     | 28,700   | 39,700   | 53,000  | 63,900  | 75,000  | 87,500  | 98,500  | 111,000 | 122,100 | 133,000  | 146,300   |           |
| 261~280          | 16,600     | 29,300   | 40,700   | 54,200  | 65,600  | 76,900  | 89,800  | 101,000 | 113,900 | 125,200 | 136,600  | 150,100   |           |
| 約1.5倍ヒダ<br>仕上り幅  | 両開き<br>片開き | —        | 67~132cm | 133~200 | 201~266 | 267~332 | 333~400 | 401~466 | 467~532 | 533~600 | 601~666  | 667~732   | 733~800   |
|                  |            | 34~ 66cm | 67~132   | 133~200 | 201~266 | 267~332 | 333~400 | 401~466 | 467~532 | 533~600 | 601~666  | 667~732   | 733~800   |
| フラット<br>仕上り幅     | 両開き        | 41~100cm | 101~200  | 201~300 | 301~400 | 401~500 | 501~600 | 601~700 | 701~800 | 801~900 | 901~1000 | 1001~1100 | 1101~1200 |
|                  | 片開き        | 21~100cm | 101~200  | 201~300 | 301~400 | 401~500 | 501~600 | 601~700 | 701~800 | 801~900 | 901~1000 | 1001~1100 | 1101~1200 |
| 約2.5倍ヒダ<br>仕上り幅  | 両開き        | —        | 41~80cm  | 81~120  | 121~160 | 161~200 | 201~240 | 241~280 | 281~320 | 321~360 | 361~400  | 401~440   | 441~480   |
|                  | 片開き        | 21~40cm  | 41~80    | 81~120  | 121~160 | 161~200 | 201~240 | 241~280 | 281~320 | 321~360 | 361~400  | 401~440   | 441~480   |

※ご発注サイズ・・・幅サイズはレール寸法の1.05倍がお勧めです。丈サイズはカン下寸法にてご発注ください。  
※表示価格はタッセル代を含みません。タッセル(標準舟形タッセル)をご希望の場合は500円/本にて承ります。  
※生地のみのご発注の場合は、ウェイトテープは付いていませんのでご注意ください。



ファインウェブ縫製 ヨコ使い・下部3つ巻

本縫い (円)

| 約2倍ヒダ<br>仕上り幅    | 両開き<br>片開き | —        | 51~100cm | 101~150 | 151~200 | 201~250 | 251~300 | 301~350 | 351~400 | 401~450 | 451~500 | 501~550 | 551~600 |
|------------------|------------|----------|----------|---------|---------|---------|---------|---------|---------|---------|---------|---------|---------|
|                  |            | 26~ 50cm | 51~100   | 101~150 | 151~200 | 201~250 | 251~300 | —       | —       | —       | —       | —       | —       |
| 仕<br>上<br>り<br>丈 | 60~100cm   | 14,300   | 25,400   | 34,900  | 46,700  | 56,300  | 65,800  | 76,900  | 86,400  | 97,500  | 107,000 | 116,600 | 128,400 |
|                  | 101~120    | 14,700   | 26,200   | 36,100  | 48,300  | 58,300  | 68,200  | 79,700  | 89,600  | 101,100 | 111,000 | 121,000 | 133,200 |
|                  | 121~140    | 15,300   | 27,200   | 37,500  | 50,100  | 60,500  | 70,800  | 82,700  | 93,000  | 104,900 | 115,200 | 125,600 | 138,200 |
|                  | 141~160    | 15,700   | 28,000   | 38,700  | 51,700  | 62,500  | 73,200  | 85,500  | 96,200  | 108,500 | 119,200 | 130,000 | 143,000 |
|                  | 161~180    | 16,300   | 29,000   | 40,100  | 53,500  | 64,700  | 75,800  | 88,500  | 99,600  | 112,300 | 123,400 | 134,600 | 148,000 |
|                  | 181~200    | 16,900   | 30,000   | 41,500  | 55,300  | 66,900  | 78,400  | 91,500  | 103,000 | 116,100 | 127,600 | 139,200 | 153,000 |
|                  | 201~220    | 17,300   | 30,800   | 42,700  | 56,900  | 68,900  | 80,800  | 94,300  | 106,200 | 119,700 | 131,600 | 143,600 | 157,800 |
|                  | 221~240    | 17,900   | 31,800   | 44,100  | 58,700  | 71,100  | 83,400  | 97,300  | 109,600 | 123,500 | 135,800 | 148,200 | 162,800 |
|                  | 241~260    | 18,300   | 32,600   | 45,300  | 60,300  | 73,100  | 85,800  | 100,100 | 112,800 | 127,100 | 139,800 | 152,600 | 167,600 |

※ご発注サイズ・・・幅サイズはレール寸法の1.05倍がお勧めです。丈サイズはカン下寸法にてご発注ください。  
※表示価格はタッセル代を含みません。タッセル（標準角形タッセル）をご希望の場合は500円/本にて承ります。

ローマンシェード

AR 63 プレーンシェード ドラム式/ループレス式

(円)

| 丈\幅     | 30~39cm  | 40~50  | 51~92  | 93~140 | 141~188 | 189~236 | 237~284 | 285~332 | 333~380 | 381~400 |
|---------|----------|--------|--------|--------|---------|---------|---------|---------|---------|---------|
| ~ 90cm  | 20,700   | 20,700 | 26,900 | 34,200 | 41,400  | 47,900  | 55,300  | 63,400  | 69,900  | 72,900  |
| 91~120  | 21,800   | 21,800 | 27,900 | 35,500 | 42,900  | 49,800  | 57,200  | 65,300  | 72,000  | 75,000  |
| 121~150 | 22,800   | 22,800 | 29,000 | 36,900 | 44,400  | 51,800  | 59,200  | 67,300  | 74,100  | 77,100  |
| 151~180 | 23,900   | 23,900 | 30,000 | 38,200 | 45,900  | 53,700  | 61,100  | 69,200  | 76,200  | 79,200  |
| 181~210 | (24,900) | 24,900 | 31,100 | 39,600 | 47,400  | 55,700  | 63,100  | 71,200  | 78,300  | 81,300  |
| 211~240 | —        | 26,000 | 32,100 | 40,900 | 48,900  | 57,600  | 65,000  | 73,100  | 80,400  | 83,400  |
| 241~270 | —        | 27,000 | 33,200 | 42,300 | 50,400  | 59,600  | 67,000  | 75,100  | 82,500  | 85,500  |
| 271~280 | —        | 28,100 | 34,200 | 43,600 | 51,900  | 61,500  | 68,900  | 77,000  | 84,600  | 87,600  |

※幅50cm以下は、1スワッグになります。(2スワッグは作成できません。)  
※L型・D型出窓の場合、1コーナーあたり5,000円プラスとなります。  
※発注の際はリターン(片側5cm×2分)を加えた寸法でご発注ください。  
※価格にリターンを加えたご発注寸法での価格となります。  
※( ) 部分について・・・丈201cm以上は製作できません。  
※ループレス式は□の範囲のみの製作になります。仕上り幅は288cmまで、仕上り丈は240cmまでになります。

AR 63 プレーンシェード コード式

(円)

| 丈\幅     | 30~50cm | 51~92  | 93~140 | 141~188 | 189~236 |
|---------|---------|--------|--------|---------|---------|
| ~ 90cm  | 18,700  | 24,900 | 32,200 | 39,400  | 45,900  |
| 91~120  | 19,800  | 25,900 | 33,500 | 40,900  | 47,800  |
| 121~150 | 20,800  | 27,000 | 34,900 | 42,400  | 49,800  |
| 151~180 | 21,900  | 28,000 | 36,200 | 43,900  | 51,700  |
| 181~210 | 22,900  | 29,100 | 37,600 | 45,400  | 53,700  |
| 211~240 | 24,000  | 30,100 | 38,900 | 46,900  | 55,600  |
| 241~270 | 25,000  | 31,200 | 40,300 | 48,400  | 57,600  |
| 271~280 | 26,100  | 32,200 | 41,600 | 49,900  | 59,500  |

※L型・D型出窓の場合、1コーナーあたり5,000円プラスとなります。  
※発注の際はリターン(片側5cm×2分)を加えた寸法でご発注ください。  
※価格はリターンを加えたご発注寸法での価格となります。

PR 63 ステップシェード

価格は AR 63 プレーンシェードの価格 +3,000円 です。

AR 65 シャープシェード ドラム式/ループレス式

(円)

| 丈\幅     | 30~39cm  | 40~50  | 51~92  | 93~140 | 141~188 | 189~236 | 237~284 | 285~332 | 333~380 | 381~400 |
|---------|----------|--------|--------|--------|---------|---------|---------|---------|---------|---------|
| ~ 90cm  | 24,900   | 24,900 | 32,000 | 40,600 | 47,800  | 54,100  | 60,300  | 66,900  | 72,000  | 74,500  |
| 91~120  | 26,100   | 26,100 | 33,500 | 42,100 | 49,900  | 56,900  | 63,100  | 70,500  | 76,500  | 79,000  |
| 121~150 | 27,300   | 27,300 | 35,000 | 43,600 | 52,000  | 59,700  | 65,900  | 74,100  | 81,000  | 83,500  |
| 151~180 | 28,500   | 28,500 | 36,500 | 45,100 | 54,100  | 62,600  | 68,800  | 77,700  | 85,500  | 88,000  |
| 181~210 | (29,700) | 29,700 | 38,000 | 46,600 | 56,200  | 65,400  | 71,600  | 81,300  | 90,000  | 92,500  |
| 211~240 | —        | 30,900 | 39,500 | 48,100 | 58,300  | 68,200  | 74,400  | 84,900  | 94,500  | 97,000  |
| 241~270 | —        | 32,100 | 41,000 | 49,600 | 60,400  | 71,000  | 77,200  | 88,500  | 99,000  | 101,500 |
| 271~280 | —        | 33,300 | 42,500 | 51,100 | 62,500  | 73,800  | 80,000  | 92,100  | 103,500 | 106,000 |

※幅50cm以下は、1スワッグになります。(2スワッグは作成できません。)  
※( ) 部分について・・・丈201cm以上は製作できません。  
※ループレス式は□の範囲のみの製作になります。仕上り幅は188cmまで、仕上り丈は270cmまでになります。

AR 65 シャープシェード コード式

(円)

| 丈\幅     | 30~50cm | 51~92  | 93~140 | 141~188 | 189~236 |
|---------|---------|--------|--------|---------|---------|
| ~ 90cm  | 22,900  | 30,000 | 38,600 | 45,800  | 52,100  |
| 91~120  | 24,100  | 31,500 | 40,100 | 47,900  | 54,900  |
| 121~150 | 25,300  | 33,000 | 41,600 | 50,000  | 57,700  |
| 151~180 | 26,500  | 34,500 | 43,100 | 52,100  | 60,600  |
| 181~210 | 27,700  | 36,000 | 44,600 | 54,200  | 63,400  |
| 211~240 | 28,900  | 37,500 | 46,100 | 56,300  | 66,200  |
| 241~270 | 30,100  | 39,000 | 47,600 | 58,400  | 69,000  |
| 271~280 | 31,300  | 40,500 | 49,100 | 60,500  | 71,800  |

※出窓は、1コーナー3,500円がプラスされます。

AR 61 バルーンシェード 約2倍ヒダ ドラム式/ループレス式

(円)

| 幅       | 61~91cm | 92~136 | 137~181 | 182~226 | 227~271 | 272~316 | 317~361 | 362~400 |
|---------|---------|--------|---------|---------|---------|---------|---------|---------|
| 丈\スワッグ数 | 2       | 3      | 4       | 5       | 6       | 7       | 8       | 9       |
| ~ 90cm  | 38,500  | 48,900 | 61,900  | 73,300  | 84,200  | 95,300  | 106,500 | 116,400 |
| 91~120  | 40,000  | 50,400 | 63,400  | 75,400  | 87,200  | 99,000  | 110,200 | 120,100 |
| 121~150 | 41,500  | 51,900 | 64,900  | 77,500  | 90,200  | 102,800 | 114,000 | 123,900 |
| 151~180 | 43,000  | 53,400 | 66,400  | 79,600  | 93,200  | 106,500 | 117,700 | 127,600 |
| 181~210 | 44,500  | 54,900 | 67,900  | 81,700  | 96,200  | 110,300 | 121,500 | 131,400 |
| 211~240 | 46,000  | 56,400 | 69,400  | 83,800  | 99,200  | 114,000 | 125,200 | 135,100 |
| 241~260 | 47,500  | 57,900 | 70,900  | 85,900  | 102,200 | 117,800 | 129,000 | 138,900 |

※出窓は、1コーナー3,500円がプラスされます。  
※ループレス式は□の範囲のみの製作になります。仕上り幅は332cmまで、仕上り丈は240cmまでになります。

AR 61 バルーンシェード 約2倍ヒダ コード式

(円)

| 幅       | 61~91cm | 92~136 | 137~181 | 182~226 |
|---------|---------|--------|---------|---------|
| 丈\スワッグ数 | 2       | 3      | 4       | 5       |
| ~ 90cm  | 36,500  | 46,900 | 59,900  | 71,300  |
| 91~120  | 38,000  | 48,400 | 61,400  | 73,400  |
| 121~150 | 39,500  | 49,900 | 62,900  | 75,500  |
| 151~180 | 41,000  | 51,400 | 64,400  | 77,600  |
| 181~210 | 42,500  | 52,900 | 65,900  | 79,700  |
| 211~240 | 44,000  | 54,400 | 67,400  | 81,800  |
| 241~260 | 45,500  | 55,900 | 68,900  | 83,900  |

※出窓は、1コーナー3,500円がプラスされます。

# BS 3734



価格(税抜) : 9,500/m 6,340/m<sup>2</sup> 巾 : 150cm

リピート : タテ 43.9cm ヨコ 25.0cm 組成 : ポリエステル100%

(K101)

洗濯機は使用しないでください。形を整えて自然乾燥してください。  
クリーニング店では取縮の原因になりますので低温で乾燥ください。  
※この取扱い表示は生地を表示です。  
形態安定加工を行った場合はアイロンが不可になります。

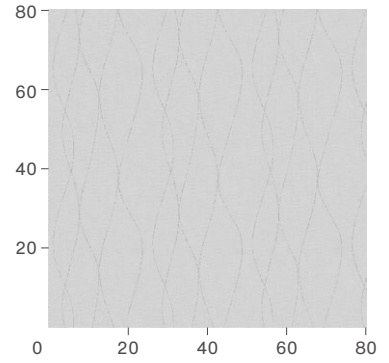

遮熱ミラーの機能性生地に大らかなタテ波柄を刺繍した。  
全体の柔らかな光沢感と糸が縦に流れるような見え方が特徴。



BS 3734

LGR

オフシェイド クラス1

- 表面または裏面に、引っ掛かりやすい部分があります。
- 刺繍の糸が浮いたり端が出たりする箇所がありますが、無理に引っ張らないでください。刺繍際の針穴や糸の切れ目、ひきつれが目立つことがあります。
- 意匠糸を使用しているため、部分的に糸の太細や塊があります。
- 組織の特性上、強い接触や摩擦等により目よれが生じる場合があります。
- 刺繍のラインがまっすぐに出にくい商品です。デザインによっては柄の途中でズレが生じることがあります。

## カーテン

### スタンダード縫製【推奨仕様】

本縫い (円)

| 使用巾             | 1巾       | 2巾       | 3巾       | 4巾       | 5巾       | 6巾       | 7巾       | 8巾       | 9巾        |           |
|-----------------|----------|----------|----------|----------|----------|----------|----------|----------|-----------|-----------|
| 約2倍ヒタ<br>仕上り幅   | 両開き      | 51~ 52cm | 53~150   | 151~224  | 225~300  | 301~374  | 375~450  | 451~524  | 525~600   | 601~674   |
|                 | 片開き      | 26~ 75cm | 76~150   | 151~225  | 226~300  | 301~375  | 376~450  | 451~525  | 526~600   | 601~675   |
| 仕上り<br>丈        | 41~100cm | 20,400   | 40,700   | 61,100   | 81,400   | 101,700  | 122,100  | 142,400  | 162,800   | 183,100   |
|                 | 101~120  | 20,400   | 40,700   | 61,100   | 81,400   | 101,700  | 122,100  | 142,400  | 162,800   | 183,100   |
|                 | 121~140  | 24,900   | 49,800   | 74,600   | 99,500   | 124,300  | 149,200  | 174,100  | 198,900   | 223,800   |
|                 | 141~160  | 24,900   | 49,800   | 74,600   | 99,500   | 124,300  | 149,200  | 174,100  | 198,900   | 223,800   |
|                 | 161~180  | 30,600   | 61,100   | 91,600   | 122,100  | 152,600  | 183,100  | 213,600  | 244,100   | 274,600   |
|                 | 181~200  | 30,600   | 61,100   | 91,600   | 122,100  | 152,600  | 183,100  | 213,600  | 244,100   | 274,600   |
|                 | 201~220  | 30,600   | 61,100   | 91,600   | 122,100  | 152,600  | 183,100  | 213,600  | 244,100   | 274,600   |
|                 | 221~240  | 35,100   | 70,100   | 105,100  | 140,200  | 175,200  | 210,200  | 245,300  | 280,300   | 315,300   |
|                 | 241~260  | 35,100   | 70,100   | 105,100  | 140,200  | 175,200  | 210,200  | 245,300  | 280,300   | 315,300   |
|                 | 261~280  | 40,700   | 81,400   | 122,100  | 162,800  | 203,400  | 244,100  | 284,800  | 325,500   | 366,200   |
|                 | 281~300  | 40,700   | 81,400   | 122,100  | 162,800  | 203,400  | 244,100  | 284,800  | 325,500   | 366,200   |
|                 | 301~320  | 45,200   | 90,400   | 135,600  | 180,800  | 226,000  | 271,200  | 316,400  | 361,600   | 406,800   |
|                 | 321~340  | 45,200   | 90,400   | 135,600  | 180,800  | 226,000  | 271,200  | 316,400  | 361,600   | 406,800   |
|                 | 341~360  | 49,800   | 99,500   | 149,200  | 198,900  | 248,600  | 298,400  | 348,100  | 397,800   | 447,500   |
| 361~380         | 49,800   | 99,500   | 149,200  | 198,900  | 248,600  | 298,400  | 348,100  | 397,800  | 447,500   |           |
| 381~400         | 55,400   | 110,800  | 166,200  | 221,500  | 276,900  | 332,300  | 387,600  | 443,000  | 498,400   |           |
| 約1.5倍ヒタ<br>仕上り幅 | 両開き      | 67~ 82cm | 83~200   | 201~300  | 301~400  | 401~500  | 501~600  | 601~700  | 701~800   | 801~900   |
|                 | 片開き      | 34~100cm | 101~200  | 201~300  | 301~400  | 401~500  | 501~600  | 601~700  | 701~800   | 801~900   |
| フラット<br>仕上り幅    | 両開き      | 41~120cm | 121~ 270 | 271~ 414 | 415~ 564 | 565~ 708 | 709~ 858 | 859~1002 | 1003~1152 | 1153~1296 |
|                 | 片開き      | 21~135cm | 136~ 282 | 283~ 429 | 430~ 576 | 577~ 723 | 724~ 870 | 871~1017 | 1018~1164 | 1165~1311 |
| 約2.5倍ヒタ<br>仕上り幅 | 両開き      | 41~ 50cm | 51~120   | 121~180  | 181~240  | 241~300  | 301~360  | 361~420  | 421~480   | 481~540   |
|                 | 片開き      | 21~ 60cm | 61~120   | 121~180  | 181~240  | 241~300  | 301~360  | 361~420  | 421~480   | 481~540   |

※ご発注サイズ・・・幅サイズはレール寸法の1.05倍がお勧めです。丈サイズはカン下寸法にてご発注ください。  
※表示価格はタッセル代を含みません。タッセル (標準角形タッセル) をご希望の場合は500円/本にて承ります。  
※製品丈サイズが401cm以上の場合は特注品となります。料金についてはお問い合わせください。

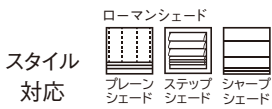

※スタイルカーテンの加算価格は  
マーク下のページをご確認ください。

ソフトウェア縫製

本縫い (円)

| 使用巾              | 1巾         | 2巾                     | 3巾                   | 4巾                   | 5巾                   | 6巾                   | 7巾            | 8巾            |                |
|------------------|------------|------------------------|----------------------|----------------------|----------------------|----------------------|---------------|---------------|----------------|
| 約2倍ヒダ<br>仕上り幅    | 両開き<br>片開き | 51~ 52cm<br>26~ 75cm   | 53~150<br>76~150     | 151~224<br>151~225   | 225~300<br>226~300   | 301~374<br>-         | 375~450<br>-  | 451~524<br>-  | 525~600<br>-   |
| 仕<br>上<br>り<br>丈 | 60~100cm   | 21,300                 | 42,600               | 63,900               | 85,200               | 106,500              | 127,800       | 149,000       | 170,300        |
|                  | 101~120    | 21,300                 | 42,600               | 63,900               | 85,200               | 106,500              | 127,800       | 149,000       | 170,300        |
|                  | 121~140    | 26,100                 | 52,100               | 78,100               | 104,100              | 130,100              | 156,100       | 182,200       | 208,200        |
|                  | 141~160    | 26,100                 | 52,100               | 78,100               | 104,100              | 130,100              | 156,100       | 182,200       | 208,200        |
|                  | 161~180    | 32,000                 | 63,900               | 95,800               | 127,800              | 159,700              | 191,600       | 223,500       | 255,500        |
|                  | 181~200    | 32,000                 | 63,900               | 95,800               | 127,800              | 159,700              | 191,600       | 223,500       | 255,500        |
|                  | 201~220    | 32,000                 | 63,900               | 95,800               | 127,800              | 159,700              | 191,600       | 223,500       | 255,500        |
|                  | 221~240    | 36,700                 | 73,400               | 110,000              | 146,700              | 183,300              | 220,000       | 256,700       | 293,300        |
|                  | 241~260    | 36,700                 | 73,400               | 110,000              | 146,700              | 183,300              | 220,000       | 256,700       | 293,300        |
|                  | 261~280    | 42,600                 | 85,200               | 127,800              | 170,300              | 212,900              | 255,500       | 298,000       | 340,600        |
|                  | 281~300    | 42,600                 | 85,200               | 127,800              | 170,300              | 212,900              | 255,500       | 298,000       | 340,600        |
| 301~310          | 47,300     | 94,600                 | 141,900              | 189,200              | 236,500              | 283,800              | 331,100       | 378,400       |                |
| 約1.5倍ヒダ<br>仕上り幅  | 両開き<br>片開き | 67~ 82cm<br>34~100cm   | 83~200<br>101~200    | 201~300<br>201~300   | 301~400<br>301~400   | 401~500<br>-         | 501~600<br>-  | 601~700<br>-  | 701~800<br>-   |
| フラット<br>仕上り幅     | 両開き<br>片開き | 41~ 120cm<br>21~ 135cm | 121~ 270<br>136~ 282 | 271~ 414<br>283~ 429 | 415~ 564<br>430~ 576 | 565~ 708<br>577~ 600 | 709~ 858<br>- | 859~1002<br>- | 1003~1152<br>- |

※ご発注サイズ・・・幅サイズはレール寸法の1.05倍がお勧めです。丈サイズはカン下寸法にてご発注ください。  
※表示価格はタッセル代を含みません。タッセル (標準舟形タッセル) をご希望の場合は500円/本にて承ります。  
※フラットカーテンは、レール寸法を1.4倍以上の幅サイズでご発注ください。

ソフトウェア縫製 オーバーサイズ対応

本縫い (円)

| 使用巾              | 1巾         | 2巾                     | 3巾                   | 4巾                   | 5巾                   | 6巾                   | 7巾                 | 8巾                 | 9巾                 |                |
|------------------|------------|------------------------|----------------------|----------------------|----------------------|----------------------|--------------------|--------------------|--------------------|----------------|
| 約2倍ヒダ<br>仕上り幅    | 両開き<br>片開き | 51~ 52cm<br>26~ 75cm   | 53~150<br>76~150     | 151~224<br>151~225   | 225~300<br>226~300   | 301~374<br>301~375   | 375~450<br>376~450 | 451~524<br>451~525 | 525~600<br>526~600 | 601~674<br>-   |
| 仕<br>上<br>り<br>丈 | 311~320cm  | 49,400                 | 98,800               | 148,200              | 197,600              | 247,000              | 296,400            | 345,800            | 395,200            | 444,600        |
|                  | 321~340    | 49,400                 | 98,800               | 148,200              | 197,600              | 247,000              | 296,400            | 345,800            | 395,200            | 444,600        |
|                  | 341~360    | 54,400                 | 108,700              | 163,100              | 217,400              | 271,700              | 326,100            | 380,400            | 434,800            | 489,100        |
|                  | 361~380    | 54,400                 | 108,700              | 163,100              | 217,400              | 271,700              | 326,100            | 380,400            | 434,800            | 489,100        |
|                  | 381~400    | 60,600                 | 121,100              | 181,600              | 242,100              | 302,600              | 363,100            | 423,700            | 484,200            | 544,700        |
| 約1.5倍ヒダ<br>仕上り幅  | 両開き<br>片開き | 67~ 82cm<br>34~100cm   | 83~200<br>101~200    | 201~300<br>201~300   | 301~400<br>301~400   | 401~500<br>401~500   | 501~600<br>501~600 | 601~700<br>601~700 | 701~800<br>701~800 | 801~900<br>-   |
| フラット<br>仕上り幅     | 両開き<br>片開き | 41~ 120cm<br>21~ 135cm | 121~ 270<br>136~ 282 | 271~ 414<br>283~ 429 | 415~ 564<br>430~ 576 | 565~ 708<br>577~ 600 | 709~ 858<br>-      | 859~1002<br>-      | 1003~1152<br>-     | 1153~1200<br>- |

※ご発注サイズ・・・幅サイズはレール寸法の1.05倍がお勧めです。丈サイズはカン下寸法にてご発注ください。  
※表示価格はタッセル代を含みません。タッセル (標準舟形タッセル) をご希望の場合は500円/本にて承ります。  
※フラットカーテンは、レール寸法を1.4倍以上の幅サイズでご発注ください。  
※片開き、丈310cm以下の場合、2倍ヒダ：幅301cm以上、1.5倍ヒダ：幅401cm以上の価格については別途お問い合わせください。

ファインウェブ縫製

本縫い (円)

| 使用巾              | 1巾         | 2巾                   | 3巾               | 4巾                 | 5巾                 | 6巾           | 7巾           | 8巾           |              |
|------------------|------------|----------------------|------------------|--------------------|--------------------|--------------|--------------|--------------|--------------|
| 約2倍ヒダ<br>仕上り幅    | 両開き<br>片開き | 51~ 52cm<br>26~ 75cm | 53~150<br>76~150 | 151~224<br>151~225 | 225~300<br>226~300 | 301~374<br>- | 375~450<br>- | 451~524<br>- | 525~600<br>- |
| 仕<br>上<br>り<br>丈 | 60~100cm   | 22,500               | 45,000           | 67,500             | 90,000             | 112,500      | 135,000      | 157,500      | 180,000      |
|                  | 101~120    | 22,500               | 45,000           | 67,500             | 90,000             | 112,500      | 135,000      | 157,500      | 180,000      |
|                  | 121~140    | 27,500               | 55,000           | 82,500             | 110,000            | 137,500      | 165,000      | 192,500      | 220,000      |
|                  | 141~160    | 27,500               | 55,000           | 82,500             | 110,000            | 137,500      | 165,000      | 192,500      | 220,000      |
|                  | 161~180    | 33,800               | 67,500           | 101,300            | 135,000            | 168,800      | 202,500      | 236,300      | 270,000      |
|                  | 181~200    | 33,800               | 67,500           | 101,300            | 135,000            | 168,800      | 202,500      | 236,300      | 270,000      |
|                  | 201~220    | 33,800               | 67,500           | 101,300            | 135,000            | 168,800      | 202,500      | 236,300      | 270,000      |
|                  | 221~240    | 38,800               | 77,500           | 116,300            | 155,000            | 193,800      | 232,500      | 271,300      | 310,000      |
|                  | 241~260    | 38,800               | 77,500           | 116,300            | 155,000            | 193,800      | 232,500      | 271,300      | 310,000      |

※ご発注サイズ・・・幅サイズはレール寸法の1.05倍がお勧めです。丈サイズはカン下寸法にてご発注ください。  
※表示価格はタッセル代を含みません。タッセル (標準舟形タッセル) をご希望の場合は500円/本にて承ります。

タテ使い ウェイトテープ加算価格表

本縫い (円)

| 使用巾  | 1巾    | 2巾    | 3巾    | 4巾    | 5巾    | 6巾    | 7巾    | 8巾    | 9巾     |
|------|-------|-------|-------|-------|-------|-------|-------|-------|--------|
| 加算価格 | 1,200 | 2,400 | 3,600 | 4,800 | 6,000 | 7,200 | 8,400 | 9,600 | 10,800 |

●ご発注サイズと同じ使用巾の価格をスタンダード縫製/ソフトウェア縫製/ソフトウェア縫製オーバーサイズ対応/ファインウェブ縫製の各価格表の金額に加算してください。

## ローマンシェード

## AR 63 プレーンシェード ドラム式/ループレス式

(円)

| 丈\幅     | 30~39cm  | 40~50  | 51~92  | 93~142 | 143~188 | 189~236 | 237~288 | 289~332 | 333~380 | 381~400 |
|---------|----------|--------|--------|--------|---------|---------|---------|---------|---------|---------|
| ~ 90cm  | 28,000   | 28,000 | 31,200 | 34,800 | 51,500  | 55,000  | 58,900  | 75,500  | 79,000  | 80,500  |
| 91~120  | 32,900   | 32,900 | 36,000 | 40,000 | 60,600  | 64,500  | 68,400  | 88,800  | 92,500  | 94,000  |
| 121~150 | 33,900   | 33,900 | 37,100 | 41,300 | 62,100  | 66,500  | 70,400  | 90,800  | 94,600  | 96,100  |
| 151~180 | 38,800   | 38,800 | 41,900 | 46,500 | 71,200  | 76,000  | 79,900  | 104,100 | 108,100 | 109,600 |
| 181~210 | (44,600) | 44,600 | 47,800 | 52,600 | 82,200  | 87,500  | 91,400  | 120,400 | 124,500 | 126,000 |
| 211~240 | —        | 45,700 | 48,800 | 54,000 | 83,700  | 89,400  | 93,300  | 122,300 | 126,600 | 128,100 |
| 241~270 | —        | 50,500 | 53,700 | 59,100 | 92,800  | 99,000  | 102,900 | 135,700 | 140,100 | 141,600 |
| 271~300 | —        | 56,300 | 59,400 | 65,200 | 103,800 | 110,400 | 114,300 | 151,800 | 156,400 | 157,900 |

※幅50cm以下は、1スワッグになります。(2スワッグは作成できません。)

※L型・D型出窓の場合、1コーナーあたり5,000円プラスとなります。

※発注の際はリターン(片側5cm×2分)を加えた寸法でご発注ください。

※価格はリターンを加えたご発注寸法での価格となります。

※( ) 部分について…丈201cm以上は製作できません。

※ループレス式は□の範囲のみの製作になります。仕上り幅は288cmまで、仕上り丈は240cmまでになります。

## AR 63 プレーンシェード コード式

(円)

| 丈\幅     | 30~50cm | 51~92  | 93~142 | 143~188 | 189~236 |
|---------|---------|--------|--------|---------|---------|
| ~ 90cm  | 26,000  | 29,200 | 32,800 | 49,500  | 53,000  |
| 91~120  | 30,900  | 34,000 | 38,000 | 58,600  | 62,500  |
| 121~150 | 31,900  | 35,100 | 39,300 | 60,100  | 64,500  |
| 151~180 | 36,800  | 39,900 | 44,500 | 69,200  | 74,000  |
| 181~210 | 42,600  | 45,800 | 50,600 | 80,200  | 85,500  |
| 211~240 | 43,700  | 46,800 | 52,000 | 81,700  | 87,400  |
| 241~270 | 48,500  | 51,700 | 57,100 | 90,800  | 97,000  |
| 271~300 | 54,300  | 57,400 | 63,200 | 101,800 | 108,400 |

※L型・D型出窓の場合、1コーナーあたり5,000円プラスとなります。

※発注の際はリターン(片側5cm×2分)を加えた寸法でご発注ください。

※価格はリターンを加えたご発注寸法での価格となります。

## PR 63 ステップシェード

価格は AR 63 プレーンシェードの価格 +3,000円 です。

## AR 65 シャープシェード ドラム式/ループレス式

(円)

| 丈\幅     | 30~39cm  | 40~50  | 51~92  | 93~142 | 143~188 | 189~236 | 237~288 | 289~332 | 333~380 | 381~400 |
|---------|----------|--------|--------|--------|---------|---------|---------|---------|---------|---------|
| ~ 90cm  | 32,200   | 32,200 | 36,300 | 41,100 | 57,900  | 61,200  | 63,800  | 79,000  | 81,100  | 82,100  |
| 91~120  | 37,200   | 37,200 | 41,600 | 47,000 | 67,600  | 71,600  | 74,200  | 94,000  | 97,000  | 98,000  |
| 121~150 | 38,400   | 38,400 | 43,100 | 49,100 | 69,700  | 74,400  | 77,000  | 97,600  | 101,500 | 102,500 |
| 151~180 | 43,400   | 43,400 | 48,400 | 55,000 | 79,400  | 84,900  | 87,500  | 112,600 | 117,400 | 118,400 |
| 181~210 | (49,400) | 49,400 | 54,700 | 61,900 | 91,000  | 97,200  | 99,800  | 130,500 | 136,200 | 137,200 |
| 211~240 | —        | 50,600 | 56,200 | 64,000 | 93,100  | 100,000 | 102,600 | 134,100 | 140,700 | 141,700 |
| 241~270 | —        | 55,600 | 61,500 | 69,900 | 102,800 | 110,400 | 113,000 | 149,100 | 156,600 | 157,600 |
| 271~300 | —        | 61,500 | 67,700 | 76,700 | 114,400 | 122,700 | 125,300 | 166,900 | 175,300 | 176,300 |

※幅50cm以下は、1スワッグになります。(2スワッグは作成できません。)

※( ) 部分について…丈201cm以上は製作できません。

※ループレス式は□の範囲のみの製作になります。仕上り幅は188cmまで、仕上り丈は270cmまでになります。

## AR 65 シャープシェード コード式

(円)

| 丈\幅     | 30~50cm | 51~92  | 93~142 | 143~188 | 189~236 |
|---------|---------|--------|--------|---------|---------|
| ~ 90cm  | 30,200  | 34,300 | 39,100 | 55,900  | 59,200  |
| 91~120  | 35,200  | 39,600 | 45,000 | 65,600  | 69,600  |
| 121~150 | 36,400  | 41,100 | 47,100 | 67,700  | 72,400  |
| 151~180 | 41,400  | 46,400 | 53,000 | 77,400  | 82,900  |
| 181~210 | 47,400  | 52,700 | 59,900 | 89,000  | 95,200  |
| 211~240 | 48,600  | 54,200 | 62,000 | 91,100  | 98,000  |
| 241~270 | 53,600  | 59,500 | 67,900 | 100,800 | 108,400 |
| 271~300 | 59,500  | 65,700 | 74,700 | 112,400 | 120,700 |



# BS 3735



価格(税抜) : 4,500/m 2,850/m<sup>2</sup> 巾 : 158cm

リピート : タテ-cm ヨコ-cm 組成 : ポリエステル100%



脱水は30秒以内。形を整えて自然乾燥してください。  
クリーニング店では収縮の原因になりますので低温で乾燥ください。  
※この取扱い表示は生地を表示です。  
形態安定加工を行った場合はアイロンが不可になります。

タテ糸に節のある糸を使い、ランダムに糸の太細が見える麻ライクな表面。  
しっかりした印象の手触りと、透けすぎない遮熱ミラーの生地。



BS 3735

C

オフシェイドクラス1

- 意匠糸を使用しているため、部分的に糸の太細や塊があります。
- 組織の特性上、強い接触や摩擦等により目よれが生じる場合があります。

## カーテン

### スタンダード縫製【推奨仕様】

本縫い(円)

| 使用巾              |          | 1巾       | 2巾      | 3巾      | 4巾      | 5巾      | 6巾      | 7巾       | 8巾        | 9巾        |
|------------------|----------|----------|---------|---------|---------|---------|---------|----------|-----------|-----------|
| 約2倍ヒダ<br>仕上り幅    | 両開き      | 51~58cm  | 59~156  | 157~236 | 237~316 | 317~394 | 395~474 | 475~552  | 553~632   | 633~710   |
|                  | 片開き      | 26~78cm  | 79~158  | 159~237 | 238~316 | 317~395 | 396~474 | 475~553  | 554~632   | 633~711   |
| 仕<br>上<br>り<br>丈 | 41~100cm | 9,000    | 18,000  | 26,900  | 35,900  | 44,800  | 53,800  | 62,700   | 71,700    | 80,600    |
|                  | 101~120  | 10,300   | 20,500  | 30,800  | 41,000  | 51,200  | 61,500  | 71,700   | 81,900    | 92,200    |
|                  | 121~140  | 11,600   | 23,100  | 34,600  | 46,100  | 57,600  | 69,100  | 80,600   | 92,200    | 103,700   |
|                  | 141~160  | 12,800   | 25,600  | 38,400  | 51,200  | 64,000  | 76,800  | 89,600   | 102,400   | 115,200   |
|                  | 161~180  | 14,100   | 28,200  | 42,300  | 56,300  | 70,400  | 84,500  | 98,500   | 112,600   | 126,700   |
|                  | 181~200  | 15,400   | 30,800  | 46,100  | 61,500  | 76,800  | 92,200  | 107,500  | 122,900   | 138,200   |
|                  | 201~220  | 16,700   | 33,300  | 49,900  | 66,600  | 83,200  | 99,800  | 116,500  | 133,100   | 149,700   |
|                  | 221~240  | 18,000   | 35,900  | 53,800  | 71,700  | 89,600  | 107,500 | 125,400  | 143,300   | 161,200   |
|                  | 241~260  | 19,200   | 38,400  | 57,600  | 76,800  | 96,000  | 115,200 | 134,400  | 153,600   | 172,700   |
|                  | 261~280  | 20,500   | 41,000  | 61,500  | 81,900  | 102,400 | 122,900 | 143,300  | 163,800   | 184,300   |
|                  | 281~300  | 21,800   | 43,500  | 65,300  | 87,000  | 108,800 | 130,500 | 152,300  | 174,000   | 195,800   |
|                  | 301~320  | 23,100   | 46,100  | 69,100  | 92,200  | 115,200 | 138,200 | 161,200  | 184,300   | 207,300   |
|                  | 321~340  | 24,400   | 48,700  | 73,000  | 97,300  | 121,600 | 145,900 | 170,200  | 194,500   | 218,800   |
| 341~360          | 25,600   | 51,200   | 76,800  | 102,400 | 128,000 | 153,600 | 179,100 | 204,700  | 230,300   |           |
| 361~380          | 26,900   | 53,800   | 80,600  | 107,500 | 134,400 | 161,200 | 188,100 | 215,000  | 241,800   |           |
| 381~400          | 28,200   | 56,300   | 84,500  | 112,600 | 140,800 | 168,900 | 197,000 | 225,200  | 253,300   |           |
| 約1.5倍ヒダ<br>仕上り幅  | 両開き      | 67~90cm  | 91~210  | 211~316 | 317~420 | 421~526 | 527~632 | 633~736  | 737~842   | 843~948   |
|                  | 片開き      | 34~105cm | 106~210 | 211~316 | 317~421 | 422~526 | 527~632 | 633~737  | 738~842   | 843~948   |
| フラット<br>仕上り幅     | 両開き      | 41~128cm | 129~286 | 287~438 | 439~596 | 597~748 | 749~906 | 907~1058 | 1059~1216 | 1217~1368 |
|                  | 片開き      | 21~143cm | 144~298 | 299~453 | 454~608 | 609~763 | 764~918 | 919~1073 | 1074~1228 | 1229~1383 |
| 約2.5倍ヒダ<br>仕上り幅  | 両開き      | 41~58cm  | 59~126  | 127~188 | 189~252 | 253~316 | 317~378 | 379~442  | 443~504   | 505~568   |
|                  | 片開き      | 21~63cm  | 64~126  | 127~189 | 190~252 | 253~316 | 317~379 | 380~442  | 443~505   | 506~568   |

※ご発注サイズ・・・幅サイズはレール寸法の1.05倍がお勧めです。丈サイズはカン下寸法にてご発注ください。  
※表示価格はタッセル代を含みません。タッセル(標準舟形タッセル)をご希望の場合は500円/本にて承ります。  
※製品丈サイズが401cm以上の場合は特注品となります。料金についてはお問い合わせください。

ソフトウェーブ縫製

本縫い (円)

| 使用巾              |          | 1巾       | 2巾      | 3巾      | 4巾      | 5巾      | 6巾      | 7巾       | 8巾        |
|------------------|----------|----------|---------|---------|---------|---------|---------|----------|-----------|
| 約2倍ヒダ<br>仕上り幅    | 両開き      | 51~ 58cm | 59~156  | 157~236 | 237~316 | 317~394 | 395~474 | 475~552  | 553~600   |
|                  | 片開き      | 26~ 78cm | 79~158  | 159~237 | 238~300 | -       | -       | -        | -         |
| 仕<br>上<br>り<br>丈 | 60~100cm | 9,800    | 19,500  | 29,200  | 39,000  | 48,700  | 58,400  | 68,200   | 77,900    |
|                  | 101~120  | 11,200   | 22,300  | 33,400  | 44,500  | 55,600  | 66,800  | 77,900   | 89,000    |
|                  | 121~140  | 12,600   | 25,100  | 37,600  | 50,100  | 62,600  | 75,100  | 87,600   | 100,100   |
|                  | 141~160  | 13,900   | 27,800  | 41,700  | 55,600  | 69,500  | 83,400  | 97,300   | 111,200   |
|                  | 161~180  | 15,300   | 30,600  | 45,900  | 61,200  | 76,500  | 91,800  | 107,100  | 122,400   |
|                  | 181~200  | 16,700   | 33,400  | 50,100  | 66,800  | 83,400  | 100,100 | 116,800  | 133,500   |
|                  | 201~220  | 18,100   | 36,200  | 54,300  | 72,300  | 90,400  | 108,500 | 126,500  | 144,600   |
|                  | 221~240  | 19,500   | 39,000  | 58,400  | 77,900  | 97,300  | 116,800 | 136,300  | 155,700   |
|                  | 241~260  | 20,900   | 41,700  | 62,600  | 83,400  | 104,300 | 125,100 | 146,000  | 166,800   |
|                  | 261~280  | 22,300   | 44,500  | 66,800  | 89,000  | 111,200 | 133,500 | 155,700  | 177,900   |
|                  | 281~300  | 23,700   | 47,300  | 70,900  | 94,600  | 118,200 | 141,800 | 165,400  | 189,100   |
| 301~310          | 25,100   | 50,100   | 75,100  | 100,100 | 125,100 | 150,100 | 175,200 | 200,200  |           |
| 約1.5倍ヒダ<br>仕上り幅  | 両開き      | 67~ 90cm | 91~210  | 211~316 | 317~420 | 421~526 | 527~632 | 633~736  | 737~800   |
|                  | 片開き      | 34~105cm | 106~210 | 211~316 | 317~400 | -       | -       | -        | -         |
| フラット<br>仕上り幅     | 両開き      | 41~128cm | 129~286 | 287~438 | 439~596 | 597~748 | 749~906 | 907~1058 | 1059~1200 |
|                  | 片開き      | 21~143cm | 144~298 | 299~453 | 454~600 | -       | -       | -        | -         |

※ご発注サイズ・・・幅サイズはレール寸法の1.05倍がお勧めです。丈サイズはカン下寸法にてご発注ください。  
 ※表示価格はタッセル代を含みません。タッセル (標準舟形タッセル) をご希望の場合は500円/本にて承ります。  
 ※フラットカーテンは、レール寸法を1.4倍以上の幅サイズでご発注ください。

ソフトウェーブ縫製 オーバーサイズ対応

本縫い (円)

| 使用巾              |           | 1巾       | 2巾      | 3巾      | 4巾      | 5巾      | 6巾      | 7巾       | 8巾        | 9巾      |
|------------------|-----------|----------|---------|---------|---------|---------|---------|----------|-----------|---------|
| 約2倍ヒダ<br>仕上り幅    | 両開き       | 51~ 58cm | 59~156  | 157~236 | 237~316 | 317~394 | 395~474 | 475~552  | 553~632   | 633~710 |
|                  | 片開き       | 26~ 78cm | 79~158  | 159~237 | 238~316 | 317~395 | 396~474 | 475~553  | 554~600   | -       |
| 仕<br>上<br>り<br>丈 | 311~320cm | 27,100   | 54,100  | 81,100  | 108,100 | 135,100 | 162,100 | 189,100  | 216,100   | 243,100 |
|                  | 321~340   | 28,600   | 57,100  | 85,600  | 114,100 | 142,600 | 171,100 | 199,600  | 228,100   | 256,600 |
|                  | 341~360   | 30,100   | 60,100  | 90,100  | 120,100 | 150,100 | 180,100 | 210,100  | 240,100   | 270,100 |
|                  | 361~380   | 31,600   | 63,100  | 94,600  | 126,100 | 157,600 | 189,100 | 220,600  | 252,100   | 283,600 |
|                  | 381~400   | 33,100   | 66,100  | 99,100  | 132,100 | 165,100 | 198,100 | 231,100  | 264,100   | 297,100 |
| 約1.5倍ヒダ<br>仕上り幅  | 両開き       | 67~ 90cm | 91~210  | 211~316 | 317~420 | 421~526 | 527~632 | 633~736  | 737~842   | 843~948 |
|                  | 片開き       | 34~105cm | 106~210 | 211~316 | 317~421 | 422~526 | 527~632 | 633~737  | 738~800   | -       |
| フラット<br>仕上り幅     | 両開き       | 41~128cm | 129~286 | 287~438 | 439~596 | 597~748 | 749~906 | 907~1058 | 1059~1200 | -       |
|                  | 片開き       | 21~143cm | 144~298 | 299~453 | 454~600 | -       | -       | -        | -         | -       |

※ご発注サイズ・・・幅サイズはレール寸法の1.05倍がお勧めです。丈サイズはカン下寸法にてご発注ください。  
 ※表示価格はタッセル代を含みません。タッセル (標準舟形タッセル) をご希望の場合は500円/本にて承ります。  
 ※フラットカーテンは、レール寸法を1.4倍以上の幅サイズでご発注ください。  
 ※片開き、丈310cm以下の場合、2倍ヒダ：幅301cm以上、1.5倍ヒダ：幅401cm以上の価格については別途お問い合わせください。

フィンウェーブ縫製

本縫い (円)

| 使用巾              |          | 1巾       | 2巾     | 3巾      | 4巾      | 5巾      | 6巾      | 7巾      | 8巾      |
|------------------|----------|----------|--------|---------|---------|---------|---------|---------|---------|
| 約2倍ヒダ<br>仕上り幅    | 両開き      | 51~ 58cm | 59~156 | 157~236 | 237~316 | 317~394 | 395~474 | 475~552 | 553~600 |
|                  | 片開き      | 26~ 78cm | 79~158 | 159~237 | 238~300 | -       | -       | -       | -       |
| 仕<br>上<br>り<br>丈 | 60~100cm | 10,800   | 21,500 | 32,200  | 42,900  | 53,700  | 64,400  | 75,100  | 85,800  |
|                  | 101~120  | 12,300   | 24,600 | 36,800  | 49,100  | 61,300  | 73,600  | 85,800  | 98,100  |
|                  | 121~140  | 13,800   | 27,600 | 41,400  | 55,200  | 69,000  | 82,800  | 96,600  | 110,400 |
|                  | 141~160  | 15,400   | 30,700 | 46,000  | 61,300  | 76,600  | 92,000  | 107,300 | 122,600 |
|                  | 161~180  | 16,900   | 33,800 | 50,600  | 67,500  | 84,300  | 101,200 | 118,000 | 134,900 |
|                  | 181~200  | 18,400   | 36,800 | 55,200  | 73,600  | 92,000  | 110,400 | 128,700 | 147,100 |
|                  | 201~220  | 20,000   | 39,900 | 59,800  | 79,700  | 99,600  | 119,500 | 139,500 | 159,400 |
|                  | 221~240  | 21,500   | 42,900 | 64,400  | 85,800  | 107,300 | 128,700 | 150,200 | 171,600 |
| 241~260          | 23,000   | 46,000   | 69,000 | 92,000  | 114,900 | 137,900 | 160,900 | 183,900 |         |

※ご発注サイズ・・・幅サイズはレール寸法の1.05倍がお勧めです。丈サイズはカン下寸法にてご発注ください。  
 ※表示価格はタッセル代を含みません。タッセル (標準舟形タッセル) をご希望の場合は500円/本にて承ります。

タテ使い ウェイトテープ加算価格表

本縫い (円)

| 使用巾  | 1巾    | 2巾    | 3巾    | 4巾    | 5巾    | 6巾    | 7巾    | 8巾     | 9巾     |
|------|-------|-------|-------|-------|-------|-------|-------|--------|--------|
| 加算価格 | 1,300 | 2,600 | 3,800 | 5,100 | 6,400 | 7,600 | 8,900 | 10,200 | 11,400 |

●ご発注サイズと同じ使用巾の価格を スタンダード縫製/ソフトウェーブ縫製/ソフトウェーブ縫製オーバーサイズ対応/フィンウェーブ縫製の各価格表の金額に加算してください。

ローマンシェード

**AR 63** ブレーンシェード ドラム式/ループレス式

(円)

| 丈\幅     | 30~39cm  | 40~50  | 51~92  | 93~150 | 151~188 | 189~236 | 237~304 | 305~332 | 333~380 | 381~400 |
|---------|----------|--------|--------|--------|---------|---------|---------|---------|---------|---------|
| ~ 90cm  | 19,700   | 19,700 | 22,900 | 27,100 | 34,800  | 38,300  | 43,400  | 50,500  | 54,000  | 55,500  |
| 91~120  | 22,100   | 22,100 | 25,200 | 29,800 | 39,000  | 42,900  | 48,000  | 56,400  | 60,100  | 61,600  |
| 121~150 | 24,500   | 24,500 | 27,700 | 32,500 | 43,200  | 47,600  | 52,700  | 62,500  | 66,300  | 67,800  |
| 151~180 | 26,900   | 26,900 | 30,000 | 35,200 | 47,400  | 52,200  | 57,300  | 68,400  | 72,400  | 73,900  |
| 181~210 | (29,300) | 29,300 | 32,500 | 37,900 | 51,600  | 56,900  | 62,000  | 74,500  | 78,600  | 80,100  |
| 211~240 | —        | 31,700 | 34,800 | 40,600 | 55,800  | 61,500  | 66,600  | 80,400  | 84,700  | 86,200  |
| 241~270 | —        | 34,100 | 37,300 | 43,300 | 60,000  | 66,200  | 71,300  | 86,500  | 90,900  | 92,400  |
| 271~300 | —        | 36,500 | 39,600 | 46,000 | 64,200  | 70,800  | 75,900  | 92,400  | 97,000  | 98,500  |

※幅50cm以下は、1スワッグになります。(2スワッグは作成できません。)  
 ※L型・D型出窓の場合、1コーナーあたり5,000円プラスとなります。  
 ※発注の際はリターン(片側5cm×2分)を加えた寸法でご発注ください。  
 ※価格にはリターンを加えたご発注寸法での価格となります。  
 ※ ( ) 部分については…丈201cm以上は製作できません。  
 ※ループレス式は□の範囲のみの製作になります。仕上り幅は288cmまで、仕上り丈は240cmまでになります。

**AR 63** ブレーンシェード コード式

(円)

| 丈\幅     | 30~50cm | 51~92  | 93~150 | 151~188 | 189~236 |
|---------|---------|--------|--------|---------|---------|
| ~ 90cm  | 17,700  | 20,900 | 25,100 | 32,800  | 36,300  |
| 91~120  | 20,100  | 23,200 | 27,800 | 37,000  | 40,900  |
| 121~150 | 22,500  | 25,700 | 30,500 | 41,200  | 45,600  |
| 151~180 | 24,900  | 28,000 | 33,200 | 45,400  | 50,200  |
| 181~210 | 27,300  | 30,500 | 35,900 | 49,600  | 54,900  |
| 211~240 | 29,700  | 32,800 | 38,600 | 53,800  | 59,500  |
| 241~270 | 32,100  | 35,300 | 41,300 | 58,000  | 64,200  |
| 271~300 | 34,500  | 37,600 | 44,000 | 62,200  | 68,800  |

※L型・D型出窓の場合、1コーナーあたり5,000円プラスとなります。  
 ※発注の際はリターン(片側5cm×2分)を加えた寸法でご発注ください。  
 ※価格にはリターンを加えたご発注寸法での価格となります。

**PR 63** ステップシェード

価格は AR 63 ブレーンシェードの価格 +3,000円 です。

**AR 65** シャープシェード ドラム式/ループレス式

(円)

| 丈\幅     | 30~39cm  | 40~50  | 51~92  | 93~150 | 151~188 | 189~236 | 237~304 | 305~332 | 333~380 | 381~400 |
|---------|----------|--------|--------|--------|---------|---------|---------|---------|---------|---------|
| ~ 90cm  | 23,900   | 23,900 | 28,000 | 33,600 | 41,200  | 44,500  | 47,600  | 54,000  | 56,100  | 57,100  |
| 91~120  | 26,400   | 26,400 | 30,800 | 37,000 | 46,000  | 50,000  | 53,900  | 61,600  | 64,600  | 65,600  |
| 121~150 | 29,000   | 29,000 | 33,700 | 40,500 | 50,800  | 55,500  | 60,200  | 69,300  | 73,200  | 74,200  |
| 151~180 | 31,500   | 31,500 | 36,500 | 43,900 | 55,600  | 61,100  | 66,500  | 76,900  | 81,700  | 82,700  |
| 181~210 | (34,100) | 34,100 | 39,400 | 47,400 | 60,400  | 66,600  | 72,800  | 84,600  | 90,300  | 91,300  |
| 211~240 | —        | 36,600 | 42,200 | 50,800 | 65,200  | 72,100  | 79,100  | 92,200  | 98,800  | 99,800  |
| 241~270 | —        | 39,200 | 45,100 | 54,300 | 70,000  | 77,600  | 85,400  | 99,900  | 107,400 | 108,400 |
| 271~300 | —        | 41,700 | 47,900 | 57,700 | 74,800  | 83,100  | 91,700  | 107,500 | 115,900 | 116,900 |

※幅50cm以下は、1スワッグになります。(2スワッグは作成できません。)  
 ※ ( ) 部分については…丈201cm以上は製作できません。  
 ※ループレス式は□の範囲のみの製作になります。仕上り幅は188cmまで、仕上り丈は270cmまでになります。

**AR 65** シャープシェード コード式

(円)

| 丈\幅     | 30~50cm | 51~92  | 93~150 | 151~188 | 189~236 |
|---------|---------|--------|--------|---------|---------|
| ~ 90cm  | 21,900  | 26,000 | 31,600 | 39,200  | 42,500  |
| 91~120  | 24,400  | 28,800 | 35,000 | 44,000  | 48,000  |
| 121~150 | 27,000  | 31,700 | 38,500 | 48,800  | 53,500  |
| 151~180 | 29,500  | 34,500 | 41,900 | 53,600  | 59,100  |
| 181~210 | 32,100  | 37,400 | 45,400 | 58,400  | 64,600  |
| 211~240 | 34,600  | 40,200 | 48,800 | 63,200  | 70,100  |
| 241~270 | 37,200  | 43,100 | 52,300 | 68,000  | 75,600  |
| 271~300 | 39,700  | 45,900 | 55,700 | 72,800  | 81,100  |

# BS 3736・3737



価格(税抜)：9,000/m 3,000/m<sup>2</sup> 巾：300cm

リピート：タテ-cm ヨコ-cm 組成：ポリエステル100%

(K207)

他の物と分けて洗ってください。脱水は30秒以内。  
 形を整えて自然乾燥してください。  
 クリーニング店では取縮の原因になりますので低温で乾燥ください。  
 デリケートな生地のため、取扱いには御注意ください。  
 ※この取扱い表示は生地の表示です。  
 形態安定加工を行った場合はアイロンが不可になります。

自然さのあるボイルでありながら細めの糸で織り上げ繊細な印象にした。  
 ざらつきのない柔らかな手触りが特徴。



BS 3736 C オフシェイド クラス2



BS 3737 LGR オフシェイド クラス2

- 意匠系を使用しているため、部分的に糸の太細や塊があります。
- 組織の特性上、強い接触や摩擦等により目よれが生じる場合があります。

## カーテン

### スタンダード縫製 ヨコ使い・ウエイトテープ付き【推奨仕様】

本縫い (円)

| 約2倍ヒダ<br>仕上り幅    | 両開き<br>片開き | —<br>26~ 50cm | 51~100cm<br>51~100 | 101~150<br>101~150 | 151~200<br>151~200 | 201~250<br>201~250 | 251~300<br>251~300 | 301~350<br>301~350 | 351~400<br>351~400 | 401~450<br>401~450 | 451~500<br>451~500 | 501~550<br>501~550 | 551~600<br>551~600 |
|------------------|------------|---------------|--------------------|--------------------|--------------------|--------------------|--------------------|--------------------|--------------------|--------------------|--------------------|--------------------|--------------------|
| 仕<br>上<br>り<br>幅 | 41~100cm   | 14,100        | 24,900             | 35,600             | 46,500             | 57,200             | 68,100             | 78,800             | 89,600             | 100,300            | 111,200            | 121,900            | 132,800            |
|                  | 101~120    | 14,500        | 25,700             | 36,700             | 47,900             | 58,900             | 70,100             | 81,100             | 92,300             | 103,300            | 114,400            | 125,500            | 136,600            |
|                  | 121~140    | 15,000        | 26,300             | 37,800             | 49,100             | 60,600             | 71,900             | 83,400             | 94,700             | 106,200            | 117,500            | 129,000            | 140,400            |
|                  | 141~160    | 15,300        | 27,100             | 38,700             | 50,500             | 62,200             | 74,000             | 85,600             | 97,400             | 109,000            | 120,800            | 132,400            | 144,200            |
|                  | 161~180    | 15,800        | 27,700             | 39,800             | 51,800             | 63,900             | 75,800             | 87,900             | 99,900             | 112,000            | 123,900            | 136,000            | 147,900            |
|                  | 181~200    | 16,100        | 28,500             | 40,800             | 53,200             | 65,400             | 77,800             | 90,100             | 102,500            | 114,700            | 127,200            | 139,400            | 151,800            |
|                  | 201~220    | 16,600        | 29,300             | 41,800             | 54,600             | 67,100             | 79,800             | 92,400             | 105,100            | 117,700            | 130,400            | 143,000            | 155,700            |
|                  | 221~240    | 17,000        | 29,900             | 42,900             | 55,800             | 68,800             | 81,700             | 94,700             | 107,600            | 120,600            | 133,500            | 146,500            | 159,400            |
| 241~260          | 17,300     | 30,700        | 43,900             | 57,200             | 70,400             | 83,700             | 96,900             | 110,200            | 123,400            | 136,800            | 150,000            | 163,300            |                    |
| 261~280          | 17,800     | 31,300        | 44,900             | 58,400             | 72,100             | 85,600             | 99,200             | 112,700            | 126,400            | 139,900            | 153,500            | 167,000            |                    |
| 約1.5倍ヒダ<br>仕上り幅  | 両開き        | —             | 67~132cm           | 133~200            | 201~266            | 267~332            | 333~400            | 401~466            | 467~532            | 533~600            | 601~666            | 667~732            | 733~800            |
|                  | 片開き        | 34~ 66cm      | 67~132             | 133~200            | 201~266            | 267~332            | 333~400            | 401~466            | 467~532            | 533~600            | 601~666            | 667~732            | 733~800            |
| フラット<br>仕上り幅     | 両開き        | 41~100cm      | 101~200            | 201~300            | 301~400            | 401~500            | 501~600            | 601~700            | 701~800            | 801~900            | 901~1000           | 1001~1100          | 1101~1200          |
|                  | 片開き        | 21~100cm      | 101~200            | 201~300            | 301~400            | 401~500            | 501~600            | 601~700            | 701~800            | 801~900            | 901~1000           | 1001~1100          | 1101~1200          |
| 約2.5倍ヒダ<br>仕上り幅  | 両開き        | —             | 41~80cm            | 81~120             | 121~160            | 161~200            | 201~240            | 241~280            | 281~320            | 321~360            | 361~400            | 401~440            | 441~480            |
|                  | 片開き        | 21~40cm       | 41~80              | 81~120             | 121~160            | 161~200            | 201~240            | 241~280            | 281~320            | 321~360            | 361~400            | 401~440            | 441~480            |

※ご発注サイズ・・・幅サイズはレール寸法の1.05倍がお勧めです。丈サイズはカン下寸法にてご発注ください。  
 ※表示価格はタッセル代を含みません。タッセル(標準舟形タッセル)をご希望の場合は500円/本にて承ります。  
 ※生地のみのご発注の場合は、ウエイトテープは付いていませんのでご注意ください。

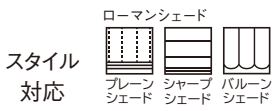

スタイル  
対応

※スタイルカーテンの加算価格は  
マーク下のページをご確認ください。

BS 3736・3737

スタンダード縫製 ヨコ使い・下部3つ巻

本縫い(円)

Table with columns for width, height, and price. Rows include '約2倍ヒダ', '仕上り', and '丈' sections.

※ご発注サイズ・・・幅サイズはレール寸法の1.05倍がお勧めです。丈サイズはカン下寸法にてご発注ください。  
※表示価格はタッセル代を含みません。タッセル(標準舟形タッセル)をご希望の場合は500円/本にて承ります。

ソフトウェーブ縫製 ヨコ使い・ウエイトテープ付き

本縫い(円)

Table with columns for width, height, and price. Rows include '約2倍ヒダ', '仕上り', and '丈' sections.

※ご発注サイズ・・・幅サイズはレール寸法の1.05倍がお勧めです。丈サイズはカン下寸法にてご発注ください。  
※表示価格はタッセル代を含みません。タッセル(標準舟形タッセル)をご希望の場合は500円/本にて承ります。  
※フラットカーテンは、レール寸法を1.4倍以上の幅サイズでご発注ください。  
※生地のみのご発注の場合は、ウエイトテープは付いていませんのでご注意ください。

ソフトウェーブ縫製 ヨコ使い・下部3つ巻

本縫い(円)

Table with columns for width, height, and price. Rows include '約2倍ヒダ', '仕上り', and '丈' sections.

※ご発注サイズ・・・幅サイズはレール寸法の1.05倍がお勧めです。丈サイズはカン下寸法にてご発注ください。  
※表示価格はタッセル代を含みません。タッセル(標準舟形タッセル)をご希望の場合は500円/本にて承ります。  
※フラットカーテンは、レール寸法を1.4倍以上の幅サイズでご発注ください。

ローマンシェード

AR 63 プレーンシェード ドラム式/ループプレス式

(円)

Table for AR 63 Roman shades with columns for width and price.

※幅50cm以下は、1スワッグになります。(2スワッグは作成できません。)  
※L型・D型出窓の場合、1コーナーあたり5,000円プラスとなります。  
※発注の際はリターン(片側5cm×2分)を加えた寸法でご発注ください。  
※価格にはリターンを加えたご発注寸法の価格となります。  
※( ) 部分について・・・丈201cm以上は製作できません。  
※ループプレス式は□の範囲のみの製作になります。仕上り幅は288cmまで、仕上り丈は240cmまでになります。

AR 63 プレーンシェード コード式

(円)

Table for AR 63 Roman shades with columns for width and price.

※L型・D型出窓の場合、1コーナーあたり5,000円プラスとなります。  
※発注の際はリターン(片側5cm×2分)を加えた寸法でご発注ください。  
※価格にはリターンを加えたご発注寸法での価格となります。

**AR 65** シャープシェード ドラム式／ループレス式 (円)

| 丈\幅     | 30~39cm  | 40~50  | 51~92  | 93~140 | 141~188 | 189~236 | 237~284 | 285~332 | 333~380 | 381~400 |
|---------|----------|--------|--------|--------|---------|---------|---------|---------|---------|---------|
| ~ 90cm  | 25,200   | 25,200 | 33,800 | 42,200 | 50,200  | 58,000  | 64,900  | 71,500  | 77,200  | 80,000  |
| 91~120  | 26,400   | 26,400 | 35,300 | 43,700 | 52,300  | 60,800  | 67,700  | 75,100  | 81,700  | 84,500  |
| 121~150 | 27,600   | 27,600 | 36,800 | 45,200 | 54,400  | 63,600  | 70,500  | 78,700  | 86,200  | 89,000  |
| 151~180 | 28,800   | 28,800 | 38,300 | 46,700 | 56,500  | 66,500  | 73,400  | 82,300  | 90,700  | 93,500  |
| 181~210 | (30,000) | 30,000 | 39,800 | 48,200 | 58,600  | 69,300  | 76,200  | 85,900  | 95,200  | 98,000  |
| 211~240 | —        | 31,200 | 41,300 | 49,700 | 60,700  | 72,100  | 79,000  | 89,500  | 99,700  | 102,500 |
| 241~270 | —        | 32,400 | 42,800 | 51,200 | 62,800  | 74,900  | 81,800  | 93,100  | 104,200 | 107,000 |
| 271~280 | —        | 33,600 | 44,300 | 52,700 | 64,900  | 77,700  | 84,600  | 96,700  | 108,700 | 111,500 |

※幅50cm以下は、1スワッグになります。(2スワッグは作成できません。)

※( )部分について…丈201cm以上は製作できません。

※ループレス式は  の範囲のみの製作になります。仕上り幅は188cmまで、仕上り丈は270cmまでになります。



**AR 65** シャープシェード コード式 (円)

| 丈\幅     | 30~50cm | 51~92  | 93~140 | 141~188 | 189~236 |
|---------|---------|--------|--------|---------|---------|
| ~ 90cm  | 23,200  | 31,800 | 40,200 | 48,200  | 56,000  |
| 91~120  | 24,400  | 33,300 | 41,700 | 50,300  | 58,800  |
| 121~150 | 25,600  | 34,800 | 43,200 | 52,400  | 61,600  |
| 151~180 | 26,800  | 36,300 | 44,700 | 54,500  | 64,500  |
| 181~210 | 28,000  | 37,800 | 46,200 | 56,600  | 67,300  |
| 211~240 | 29,200  | 39,300 | 47,700 | 58,700  | 70,100  |
| 241~270 | 30,400  | 40,800 | 49,200 | 60,800  | 72,900  |
| 271~280 | 31,600  | 42,300 | 50,700 | 62,900  | 75,700  |

**AR 61** バルーンシェード 約2倍ヒダ ドラム式／ループレス式 (円)

| 幅       | 61~91cm | 92~136 | 137~181 | 182~226 | 227~271 | 272~316 | 317~361 | 362~400 |
|---------|---------|--------|---------|---------|---------|---------|---------|---------|
| 丈\スワッグ数 | 2       | 3      | 4       | 5       | 6       | 7       | 8       | 9       |
| ~ 90cm  | 41,500  | 53,200 | 67,600  | 80,300  | 92,600  | 105,000 | 117,600 | 127,800 |
| 91~120  | 43,000  | 54,700 | 69,100  | 82,400  | 95,600  | 108,700 | 121,300 | 131,500 |
| 121~150 | 44,500  | 56,200 | 70,600  | 84,500  | 98,600  | 112,500 | 125,100 | 135,300 |
| 151~180 | 46,000  | 57,700 | 72,100  | 86,600  | 101,600 | 116,200 | 128,800 | 139,000 |
| 181~210 | 47,500  | 59,200 | 73,600  | 88,700  | 104,600 | 120,000 | 132,600 | 142,800 |
| 211~240 | 49,000  | 60,700 | 75,100  | 90,800  | 107,600 | 123,700 | 136,300 | 146,500 |
| 241~260 | 50,500  | 62,200 | 76,600  | 92,900  | 110,600 | 127,500 | 140,100 | 150,300 |

※出窓は、1コーナー3,500円がプラスされます。

※ループレス式は  の範囲のみの製作になります。仕上り幅は332cmまで、仕上り丈は240cmまでになります。

**AR 61** バルーンシェード 約2倍ヒダ コード式 (円)

| 幅       | 61~91cm | 92~136 | 137~181 | 182~226 |
|---------|---------|--------|---------|---------|
| 丈\スワッグ数 | 2       | 3      | 4       | 5       |
| ~ 90cm  | 39,500  | 51,200 | 65,600  | 78,300  |
| 91~120  | 41,000  | 52,700 | 67,100  | 80,400  |
| 121~150 | 42,500  | 54,200 | 68,600  | 82,500  |
| 151~180 | 44,000  | 55,700 | 70,100  | 84,600  |
| 181~210 | 45,500  | 57,200 | 71,600  | 86,700  |
| 211~240 | 47,000  | 58,700 | 73,100  | 88,800  |
| 241~260 | 48,500  | 60,200 | 74,600  | 90,900  |

※出窓は、1コーナー3,500円がプラスされます。

# スタイル加算計算の仕方

|          |          |              |
|----------|----------|--------------|
| AR 76    | AL 76    | ツインシェード プレーン |
| 前幕 AR 77 | 後幕 AL 77 | ツインシェード シャープ |
| PR 76    | PL 76    | ツインシェード ステップ |

| 発注コード | 前幕スタイル | 発注コード | 後幕スタイル |
|-------|--------|-------|--------|
| AR 76 | プレーン   | AL 76 | プレーン   |
| AR 77 | シャープ   | AL 77 | シャープ   |
| PR 76 | ステップ   | PL 76 | ステップ   |

## ■ 加算計算の仕方

**前幕シェードの価格 + 後幕シェードの価格 - ¥6,000**

例) AR 76+AL 76 ツインシェードプレーン

BS3501を前幕にBS3718を後幕に選択し、幅200cm、丈180cmのサイズ(ドラム式)をご購入の場合

### AR 63 プレーンシェード ドラム式/ループレス式 (円)

| 丈\幅     | 30-39cm  | 40-50  | 51-92  | 93-133 | 134-188 | 189-236 | 237-270 | 271-332 | 333-380 | 381-400 |
|---------|----------|--------|--------|--------|---------|---------|---------|---------|---------|---------|
| ~ 90cm  | 24,600   | 24,600 | 27,800 | 30,800 | 44,700  | 48,200  | 50,700  | 65,300  | 68,800  | 70,300  |
| 91-120  | 28,400   | 28,400 | 31,500 | 34,800 | 51,600  | 55,500  | 58,100  | 75,300  | 79,000  | 80,500  |
| 121-150 | 32,100   | 32,100 | 35,300 | 38,900 | 58,500  | 62,900  | 65,400  | 85,400  | 89,200  | 90,700  |
| 151-180 | 35,900   | 35,900 | 39,000 | 42,900 | 65,400  | 70,200  | 72,800  | 95,400  | 99,400  | 100,900 |
| 181-210 | (39,600) | 39,600 | 42,800 | 47,000 | 72,300  | 77,600  | 80,100  | 105,500 | 109,600 | 111,100 |
| 211-240 | ---      | 43,400 | 46,500 | 51,000 | 79,200  | 84,900  | 87,500  | 115,500 | 119,800 | 121,300 |
| 241-270 | ---      | 47,100 | 50,300 | 55,100 | 86,100  | 92,300  | 94,800  | 125,600 | 130,000 | 131,500 |
| 271-300 | ---      | 50,900 | 54,000 | 59,100 | 93,000  | 99,600  | 102,200 | 135,600 | 140,200 | 141,700 |

※幅50cm以下は、1スワッグになります。(2スワッグは作成できません。)

※出窓対応はできません。

※ ( ) 部分について...裏地付は対応できません。

※ ( ) 部分について...丈201cm以上は製作できません。

※ループレス式は ( ) の範囲のみの製作になります。仕上り幅は288cmまで、仕上り丈は240cmまでになります。

### AR 65 シャープシェード ドラム式/ループレス式 (円)

| 丈\幅     | 30-39cm  | 40-50  | 51-92  | 93-140 | 141-188 | 189-236 | 237-284 | 285-332 | 333-380 | 381-400 |
|---------|----------|--------|--------|--------|---------|---------|---------|---------|---------|---------|
| ~ 90cm  | 23,800   | 23,800 | 31,400 | 39,000 | 46,000  | 52,800  | 58,700  | 64,300  | 69,200  | 71,600  |
| 91-120  | 25,000   | 25,000 | 32,900 | 40,500 | 48,100  | 55,600  | 61,500  | 67,900  | 73,700  | 76,100  |
| 121-150 | 26,200   | 26,200 | 34,400 | 42,000 | 50,200  | 58,400  | 64,300  | 71,500  | 78,200  | 80,600  |
| 151-180 | 27,400   | 27,400 | 35,900 | 43,500 | 52,300  | 61,300  | 67,200  | 75,100  | 82,700  | 85,100  |
| 181-210 | (28,600) | 28,600 | 37,400 | 45,000 | 54,400  | 64,100  | 70,000  | 78,700  | 87,200  | 89,600  |
| 211-240 | ---      | 29,800 | 38,900 | 46,500 | 56,500  | 66,900  | 72,800  | 82,300  | 91,700  | 94,100  |
| 241-270 | ---      | 31,000 | 40,400 | 48,000 | 58,600  | 69,700  | 75,600  | 85,900  | 96,200  | 98,600  |
| 271-280 | ---      | 32,200 | 41,900 | 49,500 | 60,700  | 72,500  | 78,400  | 89,500  | 100,700 | 103,100 |

※幅50cm以下は、1スワッグになります。(2スワッグは作成できません。)

※ ( ) 部分について...丈201cm以上は製作できません。

※ループレス式は ( ) の範囲のみの製作になります。仕上り幅は188cmまで、仕上り丈は270cmまでになります。

前幕 BS3501 AR 63 プレーンシェードの価格表

後幕 BS3718 AR 63 シャープシェードの価格表

**¥70,200 + ¥61,300 - ¥6,000 = ¥125,500 となります**

※AR 77 ツインシェード(シャープ)をご購入の場合は、AR 65 シャープシェードの価格表を上記同様に合算してください。

※PR 76 ツインシェード(ステップ)をご購入の場合は、AR 63 プレーンシェードの価格表に3,000円を加算し、上記同様に合算してください。

(前幕、後幕シェードともにステップシェードの場合は、6,000円の加算になります。)

AS 76 リターン付き仕様(左右) / AT 76 リターン付き仕様(左右+上) ツインシェード プレーン  
AS 77 リターン付き仕様(左右) / AT 77 リターン付き仕様(左右+上) ツインシェード シャープ

| 発注コード | 前幕スタイル              |
|-------|---------------------|
| AS 76 | リターン付き仕様(左右) プレーン   |
| AT 76 | リターン付き仕様(左右+上) プレーン |
| AS 77 | リターン付き仕様(左右) シャープ   |
| AT 77 | リターン付き仕様(左右+上) シャープ |

## ■ 加算計算の仕方

**前幕シェードの価格 + 後幕シェードの価格 - ¥6,000**

例) AS 76 リターン付き仕様(左右) ツインシェード プレーン(コード式)を下記サイズでご購入の場合

前幕BS3501(幅209cm、丈180cm)、後幕BS3718(幅200cm、丈180cm)

注)前幕幅は「ヘッドレールの長さ+9cm」でご注文ください。

### AR 63 プレーンシェード コード式 (円)

| 丈\幅     | 30-50cm | 51-92  | 93-133 | 134-188 | 189-236 |
|---------|---------|--------|--------|---------|---------|
| ~ 90cm  | 22,600  | 25,800 | 28,800 | 42,700  | 46,200  |
| 91-120  | 26,400  | 29,500 | 32,800 | 49,600  | 53,500  |
| 121-150 | 30,100  | 33,300 | 36,900 | 56,500  | 60,900  |
| 151-180 | 33,900  | 37,000 | 40,900 | 63,400  | 68,200  |
| 181-210 | 37,600  | 40,800 | 45,000 | 70,300  | 75,600  |
| 211-240 | 41,400  | 44,500 | 49,000 | 77,200  | 82,900  |
| 241-270 | 45,100  | 48,300 | 53,100 | 84,100  | 90,300  |
| 271-300 | 48,900  | 52,000 | 57,100 | 91,000  | 97,600  |

※出窓対応はできません。

### AR 65 シャープシェード コード式 (円)

| 丈\幅     | 30-50cm | 51-92  | 93-140 | 141-188 | 189-236 |
|---------|---------|--------|--------|---------|---------|
| ~ 90cm  | 21,800  | 29,400 | 37,000 | 44,000  | 50,800  |
| 91-120  | 23,000  | 30,900 | 38,500 | 46,100  | 53,600  |
| 121-150 | 24,200  | 32,400 | 40,000 | 48,200  | 56,400  |
| 151-180 | 25,400  | 33,900 | 41,500 | 50,300  | 59,300  |
| 181-210 | 26,600  | 35,400 | 43,000 | 52,400  | 62,100  |
| 211-240 | 27,800  | 36,900 | 44,500 | 54,500  | 64,900  |
| 241-270 | 29,000  | 38,400 | 46,000 | 56,600  | 67,700  |
| 271-280 | 30,200  | 39,900 | 47,500 | 58,700  | 70,500  |

前幕 BS3501 AR 63 プレーンシェード(プレーン)の価格表

後幕 BS3718 AR 63 シャープシェード(シャープ)の価格表

**¥68,200 + ¥59,300 - ¥6,000 = ¥121,500 となります**



## CS 1MA ハトメスタイルM / CS 1SA ハトメスタイルS

### 加算価格表 ハトメスタイルM/ハトメスタイルS

(円)

| 使用巾  | 1巾    | 2巾    | 3巾     | 4巾     | 5巾     | 6巾     |
|------|-------|-------|--------|--------|--------|--------|
| 加算価格 | 3,800 | 7,600 | 11,400 | 15,200 | 19,000 | 22,800 |

#### ■ 加算計算の仕方

ご注文サイズと同じ 使用巾の価格 を選択した生地のカーテン「**スタンダード縫製**」価格表に加算してください。  
 ご注文サイズの巾数は選択した生地の「スタンダード縫製価格表/約1.5倍ヒダ仕上り幅」にて確認ください。

#### ■ 発注書記入内容

- ①生地品番
- ②ハトメスタイルM 発注コード: **[CS 1MA]**  
ハトメスタイルS 発注コード: **[CS 1SA]**
- ③ハトメ色: **[シルバー]** **[ゴールド]** **[ブラック]**
- ④1窓の仕上り寸法: **[W(cm)×H(cm)]**
- ⑤開閉方法: **[両開き]** **[片開き右]** **[片開き左]**
- ⑥箇所数

#### ■ 発注コード ハトメスタイルM

| 発注コード  | 倍率    | 生地   | 裾仕様          | タッセル          |
|--------|-------|------|--------------|---------------|
| CS 1MA | 約1.5倍 | ドレープ | 10cm<br>3つ巻き | 共生地舟形<br>タッセル |

#### ■ 発注コード ハトメスタイルS

| 発注コード  | 倍率    | 生地   | 裾仕様          | タッセル          |
|--------|-------|------|--------------|---------------|
| CS 1SA | 約1.5倍 | ドレープ | 10cm<br>3つ巻き | 共生地舟形<br>タッセル |



## CS 1NA ノンタックウェーブ

### 【タテ使い生地】加算価格表 ノンタックウェーブ

ソフトウェーブ付 (円)

| 使用巾  | 1巾    | 2巾    | 3巾    | 4巾    | 5巾    | 6巾    | 7巾    | 8巾    |
|------|-------|-------|-------|-------|-------|-------|-------|-------|
| 加算価格 | 3,000 | 3,000 | 3,000 | 3,000 | 3,000 | 3,000 | 3,000 | 3,000 |

#### ■ 加算計算の仕方

ご注文サイズと同じ 使用巾の価格 を選択した生地のカーテン「**ソフトウェーブ縫製価格表**」に加算してください。  
 ご注文サイズの巾数は選択した生地の「ソフトウェーブ縫製価格表/約1.5倍ヒダ仕上り幅」にて確認ください。

### 【ヨコ使い生地】加算価格表 ノンタックウェーブ

ソフトウェーブ付 (円)

| 約1.5倍ヒダ仕上り幅 | 34~66 | 67~132 | 133~200 | 201~266 | 267~332 | 333~400 | 401~466 | 467~532 | 533~600 | 601~666 | 667~732 | 733~800 |
|-------------|-------|--------|---------|---------|---------|---------|---------|---------|---------|---------|---------|---------|
| 加算価格        | 2,000 | 2,000  | 2,000   | 2,000   | 2,000   | 2,000   | 2,000   | 2,000   | 2,000   | 2,000   | 2,000   | 2,000   |

#### ■ 加算計算の仕方

ご注文サイズと同じ 仕上り幅サイズの価格 をカーテン「**ソフトウェーブ縫製 ヨコ使い・ウエイトテープ付き**」「**ソフトウェーブ縫製 ヨコ使い・下部3つ巻き**」「**ソフトウェーブ縫製 ヨコ使い・裾刺繍**」の価格表に加算してください。

#### ■ 発注書記入内容

- ①生地品番
- ②発注コード: **[CS 1NA]**
- ③1窓の仕上り寸法: **[W(cm)×H(cm)]**
- ④取付方法: **[天付け]** ※正面付けは非対応
- ⑤開閉方法: **[両開き]** **[片開き右]** **[片開き左]**
- ⑥箇所数

#### ■ 発注コード

| 発注コード  | 倍率    | 生地   | 裾仕様                      | タッセル          |
|--------|-------|------|--------------------------|---------------|
| CS 1NA | 約1.5倍 | ドレープ | 10cm3つ巻き                 | 共生地舟形<br>タッセル |
|        |       | レース  | 10cm3つ巻き・<br>ウエイトテープ・裾刺繍 | なし            |

均一のピッチで製作するため、対応サイズは下記表に記載の寸法(規定サイズ)となります。  
 下記表以外の幅サイズでご注文の場合、数値を繰上げ、下記の規定サイズにて製作いたします。  
 (隙間防止のため、余裕をもった寸法でご注文ください。)

| 両開きカーテンの発注幅 |     |     |     |     |     |     |     |     |     |     |     |     |     |     |     |     |
|-------------|-----|-----|-----|-----|-----|-----|-----|-----|-----|-----|-----|-----|-----|-----|-----|-----|
| 発注幅 (cm)    | 106 | 138 | 168 | 200 | 230 | 260 | 292 | 322 | 354 | 384 | 414 | 446 | 476 | 508 | 538 | 568 |

| カーテン1枚当たりの製作幅、ウェーブ数、ランナー数 |    |    |    |     |     |     |     |     |     |     |     |     |     |     |     |     |
|---------------------------|----|----|----|-----|-----|-----|-----|-----|-----|-----|-----|-----|-----|-----|-----|-----|
| 仕上り幅 (cm)                 | 53 | 69 | 84 | 100 | 115 | 130 | 146 | 161 | 177 | 192 | 207 | 223 | 238 | 254 | 269 | 284 |
| ウェーブ数                     | 4  | 5  | 6  | 7   | 8   | 9   | 10  | 11  | 12  | 13  | 14  | 15  | 16  | 17  | 18  | 19  |
| ランナー数(個)                  | 8  | 10 | 12 | 14  | 16  | 18  | 20  | 22  | 24  | 26  | 28  | 30  | 32  | 34  | 36  | 38  |





# 持続可能な社会の実現のために

## 川島織物セルコンのSDGsへの取り組み

創業以来、約180年にわたり、川島織物セルコンがモノづくりを続けてこられたのは、地域の皆さまや得意先の皆さま、そして社会の理解とご協力があったからこそ。私たちは、長い時を共に過ごしてきた全てのステークホルダーに敬意を表すると共に、これからの新たな時も共に歩んでいきたいと考えています。

持続可能な未来のため、そして人々が健康で豊かな生活を送るため、私たちが取り組めること・取り組むべきことを、常に考え行動し、モノづくりを究め自然との共生、地域社会との協力、文化・芸術への貢献にも積極的に取り組んでまいります。

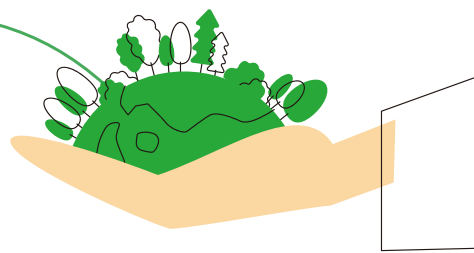

# SDGsへの取り組み

私たちは、これからの社会を見据え、SDGsを新たに重要な指標と掲げ、持続可能な社会の実現に貢献できる、課題の解決に取り組んでいます。

**3** すべての人に健康と福祉を

医療をはじめ、すべての居住空間の環境を改善する商品を提供し、健康な暮らしに貢献します。また安全で健康的な職場を作っています。

**8** 働きがいも経済成長も

ワークライフバランス・人材育成・多様性を推進し、一人一人が最高のパフォーマンスを発揮できる公平で働きがいのある職場を作っています。

**12** つくる責任 つかう責任

**13** 気候変動に具体的な対策を

**14** 海の豊かさを守ろう

インテリアファブリックスメーカーとして、環境に配慮した製品・サービスを提供することで低炭素社会と循環型社会の実現に貢献していきます。

### 市原事業所と環境活動の歩み

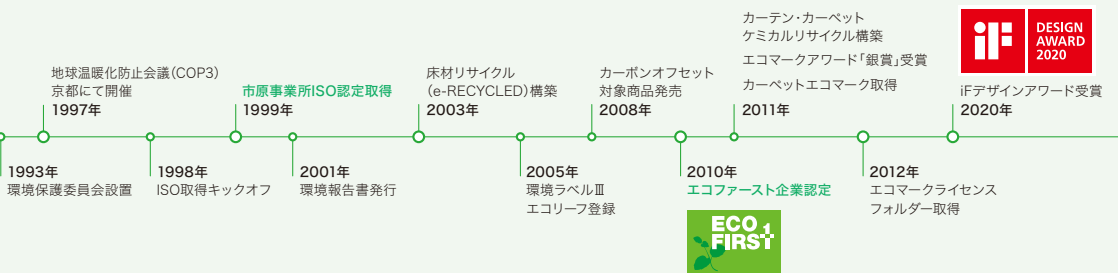

当社は今から約60年前に、織物製造により適した環境を求め、広い土地と澄んだ水を得られる京都洛北 市原の地へ工場を移転しました。1964年に竣工した市原事業所は、当時最新の空調設備と遮音性を備えた社屋、排水処理設備を併設、また、共同溝を採用するなど、環境や景観へ配慮した設備でした。現在も、伝統技術を駆使した手作業によるモノづくりと現代の技術を用いた織物製造を行う生産部門に、歴史的価値の高い作品を所蔵する「川島織物文化館」、次世代に織物技術を継承する「川島テキスタイルスクール」を併設し、我々の技術と文化の継承の地として重要な役割を担っています。

# 伝統技術の保存と継承

Preservation and inheritance of traditional techniques



## 一川島織物セルコンだから出来る事

川島織物セルコンは、明治期より地元京都の祇園祭をはじめ、全国で行われるお祭りの貴重な山車幕や装束の製作に数多く携わってきました。特に製作当時の状況を想定する必要がある復元・新調事業は、経験を積み、知識を得て、技術を高めてきた当社だからなしえる分野とも言えます。これからも、伝統技術と文化の継承に貢献していきます。

## 環境への取り組み

Environmental activities



- 1 製造工程で発生するCO<sub>2</sub>を削減
- 2 ゼロエミッションへの挑戦
- 3 再生可能エネルギーの利用拡大
- 4 リサイクルシステムの構築

## 地域社会との共生

Community involvement



- 1 地域住民の皆様とのコミュニケーション
- 2 小学生環境教育
- 3 地域活性化への取り組み

## 安全・健康への取り組み

Safety and health activities



- 1 安全な職場づくり
- 2 安全担当者の教育
- 3 メンタルヘルスへの取り組み

## エコ・ファーストの約束達成



私たちは、繊維・インテリア業界初の「エコ・ファースト企業」です。



### エコ・ファースト制度

環境省が2008年4月に創設した認定制度。各業界トップランナー企業の環境保全に関する行動を更に促進していくために、企業が環境大臣に対して、地球温暖化対策、廃棄物・リサイクル対策など、自らの環境保全に関する取り組みを約束するもの。

### エコ・ファースト企業

環境省に対して、エコ・ファーストの約束をした者をいう。

- 地球温暖化対策をはじめとして、環境保全に関する目標を明示し、これを実現するための取り組みが、業界のトップランナーとしての先進性・独自性を有するものであること。
- 全国の模範となるような環境保全に向けた取り組みであること。
- 約束された取り組みの推進状況の確認を行う仕組みが設けられ、環境省への報告、または公表が行われること。

### 環境先進企業としての取り組み「エコ・ファーストの約束」

川島織物セルコングループは、グループ丸となった環境保全活動によって、社会的責任を果たし、持続可能な社会の実現に向けて、次の取り組みを推進いたします。(基準年度は、特別に記載していないものは2006年度とします。)

1. 全ての事業活動において低炭素社会の実現に向け、CO<sub>2</sub>排出量の最小化を図ります。
2. 循環型社会の形成に向けた取り組みを積極的に推進します。
3. その他の環境配慮型商品の開発と普及を推進します。

株式会社川島織物セルコンは上記取り組みの進捗状況を確認し、その結果については定期的に公表すると共に、環境省に報告致します。

### エコ・ファースト企業として

2010年6月に、環境大臣より繊維・インテリア業界初の「エコ・ファースト企業」に認定され、業界のトップランナーとして、持続可能な社会の実現に向けた取り組みを推進しています。

# ファブリック商品 環境への取り組み

## リサイクルシステム

### 「捨てる」から「活かす」へ



川島織物セルコンではカーテンの取扱い表示ラベルに、左記の「川島織物セルコンリサイクルカーテンマーク」を付けています。このマークが付いているカーテンは、お客様のもとで不要になった場合、弊社が回収し、リサイクルすることで適切な処理と有効活用を図っています。

### 再生リサイクルプロセス

川島織物セルコンは循環型社会の形成を目指し、不要になったカーテンを処分してしまうのではなく、循環の利用ができるよう、広域認定制度に基づき、「再生利用リサイクルプロセス」に取り組んでいます。回収したカーテンは、再生利用認定を取得しているケミカルリサイクル施設を利用し、炭化水素油・ガス・炭素に再生されます。

#### 「広域認定制度」(環境省)とは

「本制度は、製品が廃棄物となったものであって、当該廃棄物の処理を当該製品の製造、加工、販売等の事業を行う者(製造事業者等)が広域的に行うことにより、当該廃棄物の減量その他その適正な処理が確保されることを目的として、廃棄物処理業に関する法制度の基本である地方公共団体毎の許可を不要とする特例制度」のことです。(環境省ホームページより)

### 回収について

- カーテンが不要になりましたら、弊社営業担当部署にご連絡ください。
- 使用済みカーテンは、段ボールなどの容器に梱包してください。
- ローマンシェード類については、金属部分のみを外して、梱包してください。(取り外した金属類の廃棄は、各自治体にご確認の上、別途廃棄していただきますようお願いいたします。)
- 回収は日程をご相談・調整させていただき、弊社が委託している運送業者がお引き取りに伺います。
- リサイクル費用(処分費用+送料+梱包箱代)につきましては、お客様のご負担となります。お申し込み時に当社担当者よりお見積いたします。

#### 〈ケミカルリサイクルについて〉

分子レベルまで化学的に分解し、再生利用するリサイクルです。縫製カーテンの素材を分離することなく、すべてそのままリサイクルすることが可能です。川島織物セルコンが取り組むケミカルリサイクルは、火力発電のエネルギーとなる「コークス炉ガス」やトレイなどカーボン材の原材料となる「炭素水素油」などの化学原料に戻します。リサイクル後に残渣(ゴミ)をほぼ100%排出させない高い技術により、環境に優しいカーテンの完全リサイクルを実現します。

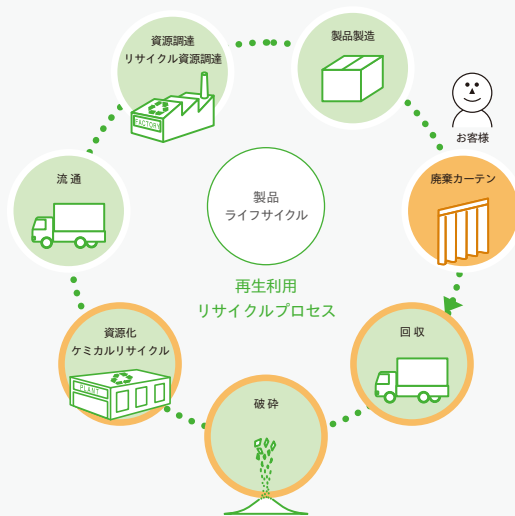

### 環境負荷低減効果

お客様から回収した生地を無酸素状態(=酸素を使用しない)で1200℃の熱と圧力で蒸す、ケミカルリサイクル活用法で、CO<sub>2</sub>排出量の大幅な低減効果を得られます。

カーテン1トン分(200×200cmのサイズで約3.5kg)を焼却した場合、CO<sub>2</sub>の排出量は約2.3トンとなり、CO<sub>2</sub>排出量ベースで考えると、自動車(燃費30km/ℓ)で、日本列島一周(約3万km)の排出量に相当します。

※環境省「温室効果ガス排出量算定に関する検討結果」参照

## エネルギー使用量の削減に寄与する商品のマーク

### ■ 業界団体で定められたマーク

#### 遮熱レース

カーテンの機能性によって電気使用量を減らし、環境負荷の低減に貢献する商品の開発を行っています。



夏の室内温度上昇の緩和、冬の暖房効果を高める商品をラインナップ・ランク分けし、わかりやすく掲載しています。

### ■ 自社マーク

#### 夏ECOランク

ボイルやレースなどの薄地カーテンは太陽光による室温上昇を緩和し、夏の冷房効率を高め、省エネルギーに役立ちます。

夏ECO  
30%以上  
ランクSA

#### 保温ランク

窓にドレープカーテンをかけることにより、開口部からの熱の出入りを抑制し、暖房効率を上げて省エネルギー効果を高めます。

保温  
20%以上  
ランクSA

# リサイクル糸を使用した商品

100%リサイクル糸を一部のファブリックに使用しています。

100%リサイクル糸を遮光カーテンに使われる黒糸に使用しています。

対応品番

BS3506、BS3507、BS3508、BS3509、BS3510、BS3519、BS3520、BS3521、BS3522、BS3523、BS3524、BS3525、BS3526、BS3545、BS3546、BS3547、BS3548、BS3549、BS3550、BS3551、BS3552、BS3553、BS3554、BS3555、BS3556



## グリーン購入法適合品

リサイクル糸を使用した生地はグリーン購入法に適合しています。

### グリーン購入法とは

循環型社会の形成のためには、「再生品等の供給面の取組」に加え、「需要面からの取組が重要である」という観点から、平成12年5月に循環型社会形成推進基本法の個別法のひとつとして「国等による環境物品等の調達に関する法律（グリーン購入法）」が制定されました。同法は、国等の公的機関が率先して環境物品等（環境負荷低減に資する製品・サービス）の調達を推進するとともに、環境物品等に関する適切な情報提供を促進することにより、需要の転換を図り、持続的発展が可能な社会の構築を推進することを目指しています。また、国等の各機関の取組に関するもののほか、地方公共団体、事業者及び国民の責務などについても定めています。（※環境省ホームページより）



グリーン購入法適合品  
インテリアファブリックス  
産業活性化協議会

### 「グリーン購入法適合品マーク」について

インテリアファブリックスメーカー及び販売店・専門店などの業界団体が構成されるインテリアファブリックス産業活性化協議会が、グリーン購入法に適合するカーテン、カーペットに表示する統一マークです。

## 環境物品等の調達の推進に関する基本方針（環境省）

令和4年2月

### 16-1 カーテン等

#### (1) 品目及び判断の基準等

|                     |   |   |
|---------------------|---|---|
| カーテン<br>布製<br>ブラインド | <p>【判断の基準】</p> <p>○使用される繊維（天然繊維及び化学繊維）のうち、ポリエステル繊維又は植物を原料とする合成繊維を使用した製品については、次のいずれかの要件を満たすこと。</p> <p>①再生PET樹脂から得られるポリエステル繊維が、繊維部分全体重量比で25%以上使用されていること。ただし、繊維部分全体重量に占めるポリエステル繊維重量が50%未満の場合は、再生PET樹脂から得られるポリエステル繊維が、繊維部分全体重量比で10%以上、かつ、ポリエステル繊維重量比で50%以上使用されていること。</p> <p>②再生PET樹脂から得られるポリエステル繊維が、繊維部分全体重量比で10%以上使用されていること、かつ、製品使用後に回収及び再使用又は再生利用のためのシステムがあること。</p> <p>③再生PET樹脂のうち、故繊維から得られるポリエステル繊維が、繊維部分全体重量比で10%以上使用されていること。</p> | <p>④植物を原料とする合成繊維であって環境負荷低減効果が確認されたものが、繊維部分全体重量比で25%以上使用されていること、かつ、バイオベース合成ポリマー含有率が10%以上であること。</p> <p>⑤植物を原料とする合成繊維であって環境負荷低減効果が確認されたものが、繊維部分全体重量比で10%以上使用されていること、かつ、バイオベース合成ポリマー含有率が4%以上であること。さらに、製品使用後に回収及び再使用又は再生利用のためのシステムがあること。</p> <p>【配慮事項】</p> <p>①臭素系防炎剤の使用が可能な限り削減されていること。</p> <p>②製品使用後に回収及び再使用又は再生利用のためのシステムがあること。</p> <p>③製品に使用される繊維には、可能な限り未利用繊維又は反毛繊維が使用されていること。</p> <p>④製品の包装又は梱包は、可能な限り簡易であって、再生利用の容易さ及び廃棄時の負荷低減に配慮されていること。</p> |
|---------------------|---|---|

## 資源の循環利用

### 環境適合型壁装システム

#### FAB-ACEとは

防火性能を持つ、生地を表面に利用した吸音壁装システムです。

#### リユース

接着剤を使わない施工方法で、生地のみ交換が可能です。

FAB-ACE<sup>®</sup>  
ファブエース

| 品番          | 見本帳幅<br>(cm) | リポート<br>(cm) |      | ヨコ使い | ファインウエーブ | ソフトウエーブ | 防炎 | ウオツシャブル | 遮光(等級) | ミラーレス | NI FUVカット | オフエイドクラス | 保温ランク | NI F遮熱 | 夏ECOランク | グリーン購入法適合品 | 柄ずれやすい | AR-63   | AR-63T | AR-63F   | PR-63    | AR-65    | AR-63BW   | AR-63BZ  | AR-61    | AR-62   | AR-72   | RJ 23A, RJ 12A, RZ 23A, RZ 12A, RL 23A, RL 12A |  |
|-------------|--------------|--------------|------|------|----------|---------|----|---------|--------|-------|-----------|----------|-------|--------|---------|------------|--------|---------|--------|----------|----------|----------|-----------|----------|----------|---------|---------|--|--|
|             |              | タテ           | ヨコ   |      |          |         |    |         |        |       |           |          |       |        |         |            |        | フレンシエード | フレンドリム | フレン前部77% | ステップシエード | シャープシエード | フレンタイプデータ | フレン前部80% | ハルーンシエード | ハルーンフリル | オーストリアン | フリンジスタイル                                       |  |
|             |              |              |      |      |          |         |    |         |        |       |           |          |       |        |         |            |        |         |        |          |          |          |           |          |          |         |         |  |  |
| BS3501~3503 | 141          | -            | -    |      | 標準       | ○       | ○  |         |        |       |           |          | B     |        |         |            |        | ○       |        |          |          |          |           |          |          |         |         | ○  |  |
| BS3504・3505 | 150          | -            | -    | 可能   | 標準       | ○       | ○  |         |        |       |           |          | A     |        |         |            |        | ○       | ○      | ○        | ○        |          |           |          |          |         |         | ○  |  |
| BS3506~3510 | 150          | -            | -    | 可能   | 標準       | ○       | ○  | 1級・2級   |        |       |           |          | B     |        |         | ○          |        | ○       | ○      | ○        | ○        |          |           |          |          |         |         | ○  |  |
| BS3511~3513 | 148          | 39.8         | 18.5 |      | 標準       | ○       | ○  | 2級      |        |       |           |          | A     |        |         | ○          |        | ○       |        | ○        | ○        |          |           |          |          |         |         | ○  |  |
| BS3514・3515 | 148          | 29.8         | 29.6 |      | 標準       | ○       | ○  | 2級      |        |       |           |          | B     |        |         |            |        | ○       |        | ○        | ○        |          |           |          |          |         |         | ○  |  |
| BS3516~3518 | 150          | 1.5          | -    | 可能   | 標準       | ○       | ○  | 2級      |        |       |           |          | C     |        |         |            | ○      | ○       |        | ○        | ○        | ○        | ○         |          |          |         |         | ○  |  |
| BS3519~3526 | 150          | -            | -    | 可能   | 標準       | ○       | ○  | 1級      |        |       |           |          | B     |        |         | ○          |        | ○       | ○      | ○        | ○        |          |           |          |          |         |         | ○  |  |
| BS3527~3535 | 146          | -            | -    | 可能   | 標準       | ○       | ○  |         |        |       |           |          | A     |        |         |            |        | ○       | ○      | ○        | ○        |          |           |          |          |         |         | ○  |  |
| BS3536・3537 | 138          | -            | -    |      | 標準       | ○       | ○  | 2級      |        |       |           |          | A     |        |         |            |        | ○       |        | ○        | ○        |          |           |          |          |         |         | ○  |  |
| BS3538~3541 | 150          | 42.5         | 25.0 | 可能   | 標準       | ○       | ○  | 1級・2級   |        |       |           |          | B     |        |         |            |        | ○       |        | ○        | ○        | ○        | ○         |          |          |         |         | ○  |  |
| BS3542~3544 | 99           | 41.0         | 33.0 |      | 標準       | ○       | ○  | 2級      |        |       |           |          | B     |        |         |            |        | ○       |        | ○        | ○        |          |           |          |          |         |         | ○  |  |
| BS3545・3546 | 150          | -            | -    | 可能   | 標準       | ○       | ○  | 1級・2級   |        |       |           |          | B     |        |         | ○          |        | ○       |        | ○        | ○        | ○        | ○         |          |          |         |         | ○  |  |
| BS3547~3551 | 150          | -            | -    | 可能   | 標準       | ○       | ○  | 2級      |        |       |           |          | C     |        |         | ○          |        | ○       |        | ○        | ○        | ○        | ○         |          |          |         |         | ○  |  |
| BS3552~3556 | 150          | -            | -    | 可能   | 標準       | ○       | ○  | 1級・2級   |        |       |           |          | B     |        |         | ○          |        | ○       |        | ○        | ○        | ○        | ○         |          |          |         |         | ○  |  |
| BS3557・3558 | 150          | -            | -    | 可能   | 標準       | ○       | ○  |         |        |       |           |          | A     |        |         | ○          |        | ○       |        | ○        | ○        | ○        | ○         |          |          |         |         | ○  |  |
| BS3559~3561 | 150          | -            | -    |      | 標準       | ○       | ○  |         |        |       |           |          | C     |        |         |            |        | ○       |        | ○        | ○        | ○        |           |          |          |         |         | ○  |  |
| BS3562~3567 | 150          | -            | -    | 可能   | 標準       | ○       | ○  |         |        |       |           |          | C     |        |         |            |        | ○       |        | ○        | ○        | ○        | ○         |          |          |         |         | ○  |  |
| BS3568~3570 | 137          | 13.7         | -    | 可能   | 標準       | ○       | ○  | 2級      |        |       |           |          | A     |        |         |            | ○      | ○       |        | ○        | ○        | ○        |           |          |          |         |         | ○  |  |
| BS3571・3572 | 154          | 48.4         | 38.5 |      | 標準       | ○       | ○  | 2級      |        |       |           |          | A     |        |         |            |        |         |        |          |          |          |           |          |          |         |         |  |  |
| BS3701~3704 | 300          | -            | -    | ○    | 可能       | 可能      | ○  | ○       |        |       |           | 3        |       |        |         |            |        | ○       |        | ○        | ○        | ○        |           |          | ○        | ○       | ○       |  |  |
| BS3705~3707 | 300          | -            | -    | ○    | 可能       | 可能      | ○  | ○       |        |       |           | 2        |       |        |         |            |        | ○       | ○      | ○        | ○        | ○        |           |          | ○        | ○       |         |  |  |
| BS3708~3711 | 150          | -            | -    |      | 可能       | 可能      | ○  | ○       |        |       | ○         | 1        |       |        |         |            |        | ○       | ○      | ○        | ○        | ○        |           |          |          |         |         |  |  |
| BS3712・3713 | 150          | 4.5          | 7.1  |      |          |         | ○  | ○       |        |       |           | 2        |       | ○      | B+      |            |        | ○       | ○      | ○        |          | ○        |           |          |          |         |         |  |  |
| BS3714      | 150          | 20.8         | 25.0 |      | 可能       | 可能      | ○  | ○       |        |       |           | 1        |       |        | SA      | ○          |        | ○       |        | ○        | ○        | ○        |           |          |          |         |         |  |  |
| BS3715~3718 | 300          | -            | -    | ○    | 可能       | 可能      | ○  | ○       |        |       | ○         | 1        |       | ○      | B+      |            |        | ○       | ○      | ○        | ○        | ○        |           |          | ○        | ○       | ○       |  |  |
| BS3719~3721 | 145          | -            | -    |      |          |         | ○  | ○       |        |       |           | 1・2      |       |        | B       |            |        |         |        |          |          |          |           |          |          |         |         |  |  |
| BS3722      | 150          | -            | -    |      | 可能       |         | ○  | ○       |        |       |           | 3        |       |        | B       | ○          |        | ○       | ○      | ○        |          | ○        |           |          |          |         |         |  |  |
| BS3723      | 150          | -            | -    |      | 可能       |         | ○  | ○       |        |       | ○         | 2        |       | ○      | B+      | ○          |        | ○       | ○      | ○        |          | ○        |           |          |          |         |         |  |  |
| BS3724      | 150          | -            | -    |      | 可能       |         | ○  | ○       |        |       | ○         | 2        |       |        | B       | ○          |        | ○       | ○      | ○        |          | ○        |           |          |          |         |         |  |  |
| BS3725~3727 | 300          | -            | -    | ○    |          |         | ○  | ○       |        |       |           | 4        |       |        | C       |            |        | ○       | ○      | ○        |          | ○        |           |          |          |         |         |  |  |
| BS3728~3730 | 300          | -            | -    | ○    |          |         | ○  | ○       |        |       | ○         | 1・2      |       | ○      | B+      |            |        | ○       | ○      | ○        |          | ○        |           |          | ○        | ○       | ○       |  |  |
| BS3731~3733 | 300          | -            | 11.3 | ○    | 可能       | 可能      | ○  | ○       |        |       | ○         | 1        |       | ○      | B+      |            |        | ○       | ○      | ○        | ○        | ○        |           |          | ○        | ○       |         |  |  |
| BS3734      | 150          | 43.9         | 25.0 |      | 可能       | 可能      | ○  |         |        | ○     | ○         | 1        |       | ○      | B+      |            |        | ○       |        | ○        | ○        | ○        |           |          |          |         |         |  |  |
| BS3735      | 158          | -            | -    |      | 可能       | 可能      | ○  | ○       |        | ○     | ○         | 1        |       | ○      | B+      |            |        | ○       | ○      | ○        | ○        | ○        |           |          |          |         |         |  |  |
| BS3736・3737 | 300          | -            | -    | ○    |          | 可能      | ○  | ○       |        |       |           | 2        |       |        | B       | ○          |        | ○       | ○      | ○        |          | ○        |           |          | ○        | ○       | ○       |  |  |

|             | KT<br>22A   | DZ<br>23A   | CS<br>1NA                        | CS<br>1MA,<br>CS<br>1SA         | BW<br>23B,<br>BW<br>12B,<br>BW<br>0FB               | BZ<br>23B,<br>BZ<br>12B,<br>BZ<br>0FB               | FP<br>2GM,<br>FP<br>23M,<br>FP<br>3GM,<br>FP<br>33M | 各FR,<br>FV,<br>FMの<br>2GA,<br>23A,<br>3GA,<br>33A | 各TR,<br>TV,<br>TAの<br>2GA,<br>23A,<br>3GA,<br>33A | FF<br>2GA,<br>FF<br>23A,<br>FF<br>3GA,<br>FF<br>33A | WE<br>2GA,<br>WE<br>23A,<br>WE<br>3GA,<br>WE<br>33A | TZ<br>23F,<br>TZ<br>2GF,<br>TZ<br>33F,<br>TZ<br>3GF | FZ<br>23F,<br>FZ<br>2GF,<br>FZ<br>33F,<br>FZ<br>3GF | FL<br>23F,<br>FL<br>2GF,<br>FL<br>33F,<br>FL<br>3GF | FZ<br>3GF,<br>FZ<br>33F         | TC<br>2QA                                      | AB-83                                     | AB-<br>83F                      | AB-85                                | AB-87    | AB-<br>92-93<br>92-93                               | HB-<br>92-93  | AB-91                      | AK-<br>AE-<br>AI-82                  | AR-<br>63K                      | イス     |                                 |                                 |                                 |                                 |                            |             |             |  |  |  |  |   |   |   |
|-------------|---|---|----------------------------------|---------------------------------|---|---|---|---|---|---|---|---|---|---|---------------------------------|--|---|---------------------------------|--------------------------------------|----------|---|---|----------------------------|--------------------------------------|---------------------------------|--------|---------------------------------|---------------------------------|---------------------------------|---------------------------------|----------------------------|-------------|-------------|--|--|--|--|---|---|---|
|             |   |   |                                  |                                 |   |   |   |   |   |   |   |   |   |   |                                 |  |   |                                 |                                      |          |   |   |                            |                                      |                                 |        |                                 |                                 |                                 |                                 |                            |             |             |  |  |  |  |   |   |   |
| 品番          | フリ<br>ンジ<br>付<br>キ<br>ス<br>カ<br>ー<br>ト<br>ス<br>タ<br>イ<br>ル<br>ト<br>ッ<br>プ | フリ<br>ンジ<br>付<br>キ<br>ボ<br>ウ<br>ダ<br>ー<br>ス<br>タ<br>イ<br>ル<br>ボ<br>ト<br>ム | ノン<br>タ<br>ク<br>ウ<br>ェ<br>ィ<br>ブ | ハ<br>ト<br>メ<br>ス<br>タ<br>イ<br>ル | ボ<br>ー<br>ダ<br>ー<br>ス<br>タ<br>イ<br>ル<br>サ<br>イ<br>ド | ボ<br>ー<br>ダ<br>ー<br>ス<br>タ<br>イ<br>ル<br>ボ<br>ト<br>ム | セ<br>パ<br>レ<br>ー<br>ト<br>フ<br>リ<br>ル                | ス<br>カ<br>ラ<br>ッ<br>プ<br>フ<br>リ<br>ル              | ス<br>カ<br>ラ<br>ッ<br>プ<br>ト<br>リ<br>ム              | フ<br>リ<br>ー<br>ス<br>カ<br>ラ<br>ッ<br>プ<br>フ<br>リ<br>ル | ダ<br>ブ<br>ル<br>ト<br>リ<br>ム<br>ス<br>タ<br>イ<br>ル      | ト<br>リ<br>ム<br>ス<br>タ<br>イ<br>ル<br>Z<br>型           | フ<br>リ<br>ル<br>ス<br>タ<br>イ<br>ル<br>Z<br>型           | フ<br>リ<br>ル<br>ス<br>タ<br>イ<br>ル<br>L<br>型           | ク<br>ロ<br>ス<br>オ<br>ー<br>バ<br>ー | カ<br>フ<br>エ<br>ス<br>タ<br>イ<br>ル<br>ト<br>リ<br>ム | フ<br>ラ<br>ッ<br>ト<br>ス<br>ト<br>レ<br>ー<br>ト | デ<br>コ<br>付<br>バ<br>ラ<br>ン<br>ス | 箱<br>ヒ<br>ダ<br>ス<br>ト<br>レ<br>ー<br>ト | キャ<br>ザー | ベ<br>ッ<br>ド<br>ス<br>プ<br>レ<br>ッ<br>ド<br>ホ<br>ー<br>ム | ベ<br>ッ<br>ド<br>ス<br>プ<br>レ<br>ッ<br>ド<br>ホ<br>ー<br>ム | マ<br>ル<br>チ<br>カ<br>バ<br>ー | ク<br>ッ<br>シ<br>ョ<br>ン<br>カ<br>バ<br>ー | プ<br>レ<br>ィ<br>ト<br>ン<br>小<br>窓 | イ<br>ス | F<br>A<br>B<br>I<br>A<br>C<br>E | F<br>A<br>B<br>I<br>A<br>C<br>E | F<br>A<br>B<br>I<br>A<br>C<br>E | F<br>A<br>B<br>I<br>A<br>C<br>E | ス<br>タ<br>ン<br>ダ<br>ー<br>ド | エ<br>ッ<br>ジ | ハ<br>ー<br>ド |  |  |  |  |   |   |   |
| BS3501~3503 | ○   | ○   | ○                                | ○                               | ○   |   |   |   |   |   |   |   |   |   |                                 |  | ○   | ○                               | ○                                    | ○        |   |   |                            |                                      |                                 | ○      |                                 | ○                               | ○                               |                                 |                            |             |             |  |  |  |  |   |   |   |
| BS3504・3505 | ○   | ○   | ○                                | ○                               | ○   | ○   |   |   |   |   |   |   |   |   |                                 |  | ○   | ○                               | ○                                    | ○        |   |   |                            |                                      |                                 | ○      | ○                               |                                 |                                 |                                 |                            |             |             |  |  |  |  |   |   |   |
| BS3506~3510 | ○   | ○   | ○                                | ○                               | ○   | ○   |   |   |   |   |   |   |   |   |                                 |  | ○   | ○                               | ○                                    | ○        | ○   | ○   | ○                          | ○                                    | ○                               | ○      |                                 |                                 |                                 |                                 |                            |             |             |  |  |  |  |   |   |   |
| BS3511~3513 | ○   | ○   | ○                                | ○                               | ○   |   |   |   |   |   |   |   |   |   |                                 |  | ○   | ○                               | ○                                    | ○        |   |   |                            |                                      |                                 |        |                                 |                                 |                                 |                                 |                            |             |             |  |  |  |  |   |   |   |
| BS3514・3515 | ○   | ○   | ○                                | ○                               | ○   |   |   |   |   |   |   |   |   |   |                                 |  | ○   | ○                               | ○                                    | ○        |   |   |                            |                                      | ○                               |        |                                 |                                 |                                 |                                 |                            |             |             |  |  |  |  |   |   |   |
| BS3516~3518 | ○   | ○   | ○                                | ○                               | ○   | ○   |   |   |   |   |   |   |   |   |                                 |  |   | ○                               | ○                                    | ○        | ○   | ○   | ○                          | ○                                    | ○                               | ○      | ○                               | ○                               |                                 |                                 |                            |             |             |  |  |  |  |   |   |   |
| BS3519~3526 | ○   | ○   | ○                                | ○                               | ○   | ○   |   |   |   |   |   |   |   |   |                                 |  | ○   | ○                               | ○                                    | ○        | ○   | ○   | ○                          | ○                                    | ○                               | ○      | ○                               |                                 |                                 |                                 |                            |             |             |  |  |  |  |   |   |   |
| BS3527~3535 | ○   | ○   | ○                                | ○                               | ○   |   |   |   |   |   |   |   |   |   |                                 |  | ○   | ○                               | ○                                    | ○        | ○   | ○   | ○                          | ○                                    | ○                               | ○      |                                 |                                 |                                 |                                 |                            |             |             |  |  |  |  |   |   |   |
| BS3536・3537 |   | ○   | ○                                | ○                               | ○   |   |   |   |   |   |   |   |   |   |                                 |  | ○   | ○                               | ○                                    | ○        |   |   |                            |                                      |                                 |        |                                 |                                 |                                 |                                 |                            |             |             |  |  |  |  | ○ |   |   |
| BS3538~3541 | ○   | ○   | ○                                | ○                               | ○   | ○   |   |   |   |   |   |   |   |   |                                 |  | ○   | ○                               | ○                                    | ○        | ○   |   |                            |                                      |                                 |        | ○                               | ○                               |                                 |                                 |                            |             |             |  |  |  |  |   | ○ |   |
| BS3542~3544 | ○   | ○   | ○                                | ○                               | ○   |   |   |   |   |   |   |   |   |   |                                 |  | ○   | ○                               | ○                                    | ○        |   |   |                            |                                      | ○                               |        |                                 |                                 |                                 |                                 |                            |             |             |  |  |  |  |   |   |   |
| BS3545・3546 | ○   | ○   | ○                                | ○                               | ○   | ○   |   |   |   |   |   |   |   |   |                                 |  | ○   | ○                               | ○                                    | ○        |   |   |                            |                                      | ○                               | ○      |                                 |                                 |                                 |                                 |                            |             |             |  |  |  |  |   |   |   |
| BS3547~3551 | ○   | ○   | ○                                | ○                               | ○   | ○   |   |   |   |   |   |   |   |   |                                 |  | ○   | ○                               | ○                                    | ○        | ○   |   |                            |                                      | ○                               | ○      |                                 |                                 |                                 |                                 |                            |             |             |  |  |  |  |   |   |   |
| BS3552~3556 | ○   | ○   | ○                                | ○                               | ○   | ○   |   |   |   |   |   |   |   |   |                                 |  | ○   | ○                               | ○                                    | ○        | ○   | ○   |                            | ○                                    | ○                               | ○      |                                 |                                 |                                 |                                 |                            |             |             |  |  |  |  |   |   |   |
| BS3557・3558 |   | ○   | ○                                | ○                               | ○   | ○   |   |   |   |   |   |   |   |   |                                 |  | ○   | ○                               | ○                                    | ○        |   |   |                            |                                      | ○                               | ○      |                                 |                                 |                                 |                                 |                            |             |             |  |  |  |  |   | ○ |   |
| BS3559~3561 | ○   | ○   | ○                                | ○                               | ○   | ○   |   |   |   |   |   |   |   |   |                                 |  | ○   | ○                               | ○                                    | ○        | ○   | ○   |                            | ○                                    | ○                               | ○      |                                 |                                 |                                 |                                 |                            |             |             |  |  |  |  |   |   |   |
| BS3562~3567 | ○   | ○   | ○                                | ○                               | ○   | ○   |   |   |   |   |   |   |   |   |                                 |  | ○   | ○                               | ○                                    | ○        | ○   | ○   | ○                          | ○                                    | ○                               | ○      | ○                               | ○                               |                                 |                                 |                            |             |             |  |  |  |  |   | ○ |   |
| BS3568~3570 | ○   | ○   | ○                                | ○                               | ○   |   |   |   |   |   |   |   |   |   |                                 |  |   |                                 |                                      |          |   | ○   |                            |                                      |                                 |        |                                 |                                 |                                 |                                 |                            |             |             |  |  |  |  |   |   |   |
| BS3571・3572 |   |   |                                  |                                 |   |   |   |   |   |   |   |   |   |   |                                 |  |   |                                 |                                      |          |   |   |                            |                                      |                                 |        |                                 |                                 |                                 |                                 |                            |             |             |  |  |  |  |   |   |   |
| BS3701~3704 |   |   | ○                                |                                 |   |   | ○   | ○   |   | ○   |   |   | ○   | ○   | ○                               |  |   |                                 |                                      |          |   |   |                            |                                      |                                 |        |                                 |                                 |                                 |                                 |                            |             |             |  |  |  |  |   |   |   |
| BS3705~3707 |   |   | ○                                |                                 |   |   | ○   | ○   | ○   | ○   | ○   | ○   | ○   | ○   | ○                               | ○  |   |                                 |                                      |          |   |   |                            |                                      |                                 |        |                                 |                                 |                                 |                                 |                            |             |             |  |  |  |  |   |   |   |
| BS3708~3711 |   |   | ○                                |                                 |   |   | ○   | ○   | ○   | ○   | ○   | ○   | ○   | ○   | ○                               | ○  |   |                                 |                                      |          |   |   |                            |                                      |                                 |        |                                 |                                 |                                 |                                 |                            |             |             |  |  |  |  |   |   |   |
| BS3712・3713 |   |   |                                  |                                 |   |   | ○   | ○   | ○   | ○   | ○   | ○   | ○   | ○   | ○                               | ○  |   |                                 |                                      |          |   |   |                            |                                      |                                 |        |                                 |                                 |                                 |                                 |                            |             |             |  |  |  |  |   |   |   |
| BS3714      |   |   | ○                                |                                 |   |   | ○   | ○   |   | ○   |   |   | ○   | ○   | ○                               |  |   |                                 |                                      |          |   |   |                            |                                      |                                 |        |                                 |                                 |                                 |                                 |                            |             |             |  |  |  |  |   |   |   |
| BS3715~3718 |   |   | ○                                |                                 |   |   | ○   | ○   | ○   | ○   | ○   | ○   | ○   | ○   | ○                               | ○  |   |                                 |                                      |          |   |   |                            |                                      |                                 |        |                                 |                                 |                                 |                                 |                            |             |             |  |  |  |  |   |   |   |
| BS3719~3721 |   |   |                                  |                                 |   |   |   |   |   |   |   |   |   |   |                                 |  |   |                                 |                                      |          |   |   |                            |                                      |                                 |        |                                 |                                 |                                 |                                 |                            |             |             |  |  |  |  |   |   |   |
| BS3722      |   |   | ○                                |                                 |   |   | ○   | ○   | ○   | ○   | ○   | ○   | ○   | ○   | ○                               | ○  |   |                                 |                                      |          |   |   |                            |                                      |                                 |        |                                 |                                 |                                 |                                 |                            |             |             |  |  |  |  |   |   | ○ |
| BS3723      |   |   | ○                                |                                 |   |   | ○   | ○   | ○   | ○   | ○   | ○   | ○   | ○   | ○                               | ○  |   |                                 |                                      |          |   |   |                            |                                      |                                 |        |                                 |                                 |                                 |                                 |                            |             |             |  |  |  |  |   |   | ○ |
| BS3724      |   |   | ○                                |                                 |   |   | ○   | ○   | ○   | ○   | ○   | ○   | ○   | ○   | ○                               | ○  |   |                                 |                                      |          |   |   |                            |                                      |                                 |        |                                 |                                 |                                 |                                 |                            |             |             |  |  |  |  |   |   | ○ |
| BS3725~3727 |   |   |                                  |                                 |   |   |   |   |   |   |   |   |   |   |                                 |  |   |                                 |                                      |          |   |   |                            |                                      |                                 |        |                                 |                                 |                                 |                                 |                            |             |             |  |  |  |  |   |   |   |
| BS3728~3730 |   |   |                                  |                                 |   |   | ○   | ○   | ○   | ○   | ○   | ○   | ○   | ○   | ○                               | ○  |   |                                 |                                      |          |   |   |                            |                                      |                                 |        |                                 |                                 |                                 |                                 |                            |             |             |  |  |  |  |   |   |   |
| BS3731~3733 |   |   | ○                                |                                 |   |   | ○   | ○   | ○   | ○   | ○   | ○   | ○   | ○   | ○                               | ○  |   |                                 |                                      |          |   |   |                            |                                      |                                 |        |                                 |                                 |                                 |                                 |                            |             |             |  |  |  |  |   |   |   |
| BS3734      |   |   | ○                                |                                 |   |   |   |   |   |   |   |   |   |   |                                 |  |   |                                 |                                      |          |   |   |                            |                                      |                                 |        |                                 |                                 |                                 |                                 |                            |             |             |  |  |  |  |   |   | ○ |
| BS3735      |   |   | ○                                |                                 |   |   | ○   | ○   | ○   | ○   | ○   | ○   | ○   | ○   | ○                               | ○  |   |                                 |                                      |          |   |   |                            |                                      |                                 |        |                                 |                                 |                                 |                                 |                            |             |             |  |  |  |  |   |   | ○ |
| BS3736・3737 |   |   | ○                                |                                 |   |   | ○   | ○   | ○   | ○   | ○   | ○   | ○   | ○   | ○                               | ○  |   |                                 |                                      |          |   |   |                            |                                      |                                 |        |                                 |                                 |                                 |                                 |                            |             |             |  |  |  |  |   |   |   |

※ STYLE & PRICE BOOK 2 をご覧ください。

## お取扱いについてのご注意

### ■ 火気厳禁

**!** 注意 火気を近づけないで下さい。火災の原因となります。  
※防災カーテンは燃えないモノではありません。火気には十分ご注意ください。

### ■ ニオイについて

**!** 注意 素材によっては吊ってしばらくの間固有のニオイのするものもありますが、無害で人体への影響はありません。  
また、時間と共に徐々に薄れてきます。気になる場合は換気をしてください。

### ■ 生地について

**!** 注意 年数の経過したカーテンやシェード生地については、紫外線等の影響により繊維が劣化・破断し、開閉時等に粉状に舞うことがあります。  
人体への影響はありませんが、カーテンの交換をお勧めします。

### ■ 無理な操作やカーテンにぶら下がらないでください

**!** 警告 急激な操作や無理な操作、引っ張りすぎ等は、製品の落下・破損などによる思わぬ事故の原因となりますので、絶対におやめください。

**!** 警告 製品に物を吊り下げたり、無理に引っ張ったり、ぶらさがるとは絶対におやめください。  
製品が破損・落下して思わぬ事故の原因となります。

**!** 注意 カーテンにはぶら下がらないでください。カーテンが壊れたり、レールが落下する恐れがあります。

### ■ 小さな部品について

**!** 注意 フックやランナー等の小さな部材を取り外した際は、お子様の手の届かないところに保管してください。

**!** 注意 リングやコードアジャスター等の小さな部材を取り外した際は、お子様の手の届かないところに保管してください。

### ■ 安心してローマンシェードをご使用いただくためのご案内

#### **!** 警告

子供は思わぬ行動を取ります。  
大人の常識は通用しません。  
子供をコードやチェーンで遊ばせないように注意してください。

#### **!** 警告

コードやチェーンが体にまきついたり、引っかかるようなことをしないでください。事故の恐れがあります。



#### **!** 警告

小さなお子さまがいるご家庭では、ブラインドやスクリーンのコードやチェーン類の近くにソファやベッドを置かないでください。ソファやベッドに上がれば手が届き、事故の恐れがあります。



安全対策品をご使用になっても、事故が完全に回避されるわけではありません。(コードやチェーンの)危険性を十分に確認したうえでご使用をお願いします。  
一般社団法人日本インテリア協会

### ■ 安心してタッセル(カーテンの留めひも)をご使用いただくためのご案内

#### **!** 警告

タッセル(カーテンの留めひも)が体にまきついたり、引っかかるようなことをしないでください。事故の恐れがあります。小さなお子様のいらっしゃる場合には特にご注意ください。  
一般社団法人日本インテリア協会



## ショールーム

|      |  |                                   |
|------|--|-----------------------------------|
| 東京   | 〒135-0061 東京都江東区豊洲五丁目6-15 NBF豊洲ガーデンフロント6F<br>営業時間: 10:00~18:00 休業日: 水曜日・GW・夏期・年末年始                                   | TEL:03-5144-3980 FAX:03-5144-3981 |
| 大阪   | 〒530-0011 大阪府大阪市北区大深町4-20 グランフロント大阪タワーA 12F<br>営業時間: 10:00~18:00 休業日: 水曜日・GW・夏期・年末年始                                 | TEL:06-6733-1310 FAX:06-6733-1311 |
| 札幌   | 〒065-0008 北海道札幌市東区北8条東10丁目1-1<br>営業時間: 10:00~17:00 休業日: 水曜日・夏期・年末年始  | TEL:011-330-1777 FAX:011-330-1778 |
| さいたま | 〒330-0801 埼玉県さいたま市大宮区土手町1-2 JA共済埼玉ビル1F<br>営業時間: 10:00~18:00 休業日: 水曜日・GW・夏期・年末年始                                      | TEL:048-658-2312 FAX:048-658-2313 |
| 名古屋  | 〒450-0003 愛知県名古屋市中村区名駅南4丁目11番40号 LIXILショールーム名古屋2F<br>営業時間: 10:00~17:00 休業日: 水曜日・夏期・年末年始                              | TEL:052-300-8473 FAX:052-300-8474 |
| 京都   | 〒604-8176 京都府京都市中京区御池通両替町上ル龍池町448-1 LIXIL京都ショールーム4F<br>営業時間: 10:00~17:00 休業日: 水曜日・夏期・年末年始                            | TEL:075-330-0087 FAX:075-330-0088 |
| 福岡   | 〒812-0013 福岡県福岡市博多区博多駅東3-4-10 コマビル1F<br>営業時間: 10:00~18:00 休業日: 水曜日・GW・夏期・年末年始<br>※休業日は変更する場合がございます。詳しくホームページをご覧ください。 | TEL:092-452-8118 FAX:092-452-8119 |

## カタログについて

- 掲載商品の価格・仕様は、本カタログ発行時(2022年11月)のもので。
- 価格はすべて税別価格です。
- 写真は印刷のため、実際の色と異なる場合がございます。現物またはサンプルなどにてご確認ください。
- 価格・仕様は予告なく変更する場合がありますので、ご了承ください。
- 記載している写真画像は実際の建築物とは異なります。
- 本カタログの無断転載、複製は固くお断りします。
- 一定の範囲で生産ごとに色味や風合いの差が生じます。
- 表示リポートは標準寸法であり、商品の特性上1%程度の差異が生じます。

## 株式会社川島織物セルコン

<http://www.kawashimaselkon.co.jp>



KAWASHIMA  
SELKON

製造元: 株式会社川島織物セルコン  
2022年 初版



KAWASHIMA  
SELKON

株式会社川島織物セルコン



川島織物セルコンは、  
エコファースト企業に  
認定されました。



表示価格は全て税別価格です。